

Τεχνικές Πληροφορίες Technical Information	3-8
Επεξήγηση Συμβόλων Symbol Explanation	9-10
Ευρετήριο Προφίλ Profile Index	11-18
Προφίλ 1:1 Profiles 1:1	19-34
Βασικές Τυπολογίες Basic Typologies	35-38
Τομές 1:2 Sections 1:2	39-76
Μηχανισμός GU INLINE GU INLINE Mechanism	77-82
Μηχανισμός BEZAULT BEZAULT Mechanism	83-88
Μηχανισμός POWERLOCK POWERLOCK Mechanism	89-100
Κλειδωμα μονού σημείου Single point locking	89-94
Κλειδωμα πολλαπλών σημείων Multiple point locking	95-100
Υαλώσεις Glazings	101-102
Γενικές Κατεργασίες General Milling-Tooling Operations	103-122
Περιορισμοί διαστάσεων φύλλων Sash dimension constraints	123-130
Εξαρτήματα - Ελαστικά Accessories - Gaskets	131-138
Γενικές Πληροφορίες General Information	139-144

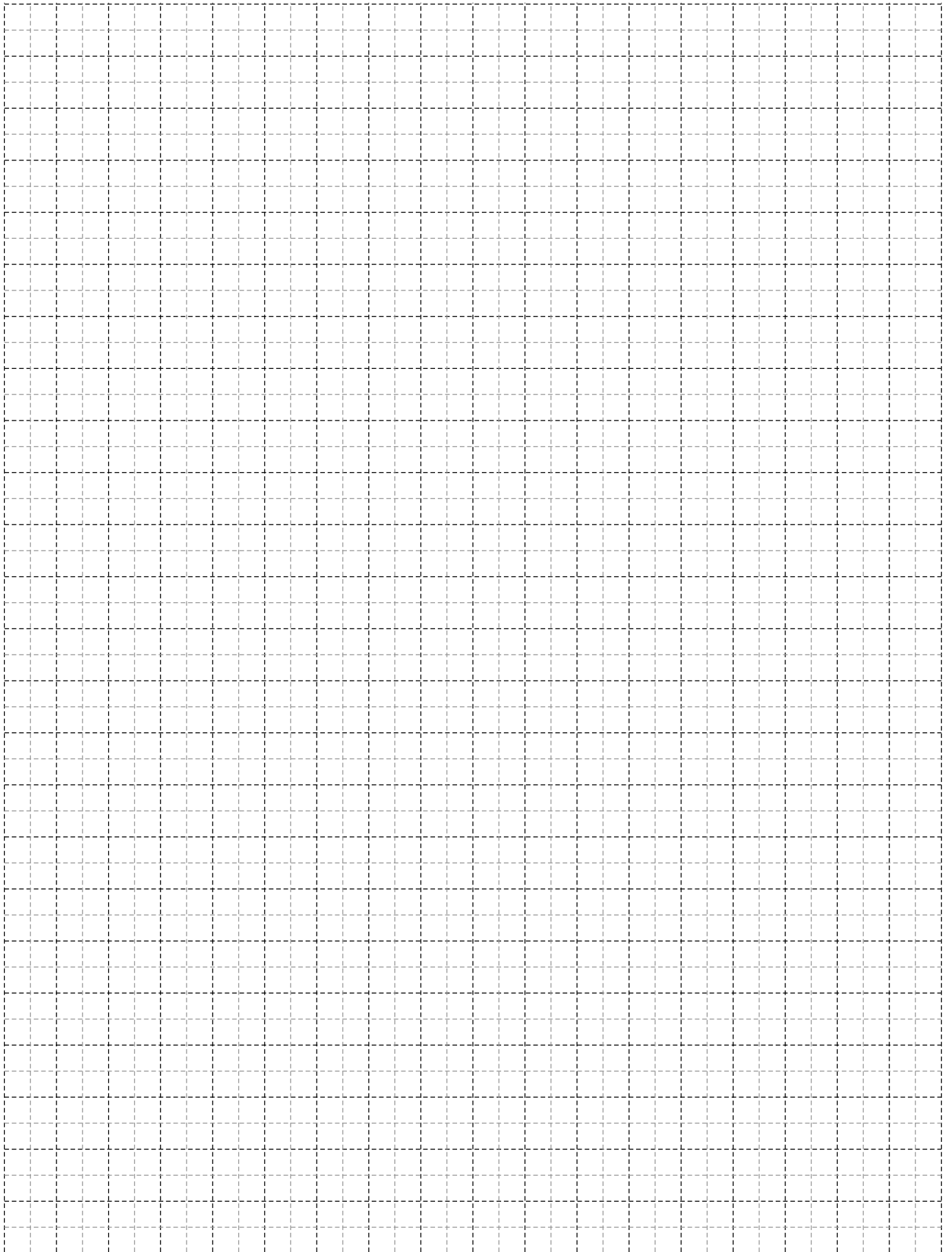

**Τεχνικές Πληροφορίες
Technical Information**

Βασικά χαρακτηριστικά | Basic characteristics

- Θερμομονωτικό σύστημα πέντε θαλάμων με φύλλο 35mm.
- Χρήση ανοξείδωτου οδηγού.
- Υψηλή Θερμομόνωση από $U_f = 2,89 \text{ W} / (\text{m}^2 \cdot \text{K})$
- Επίπεδη εμφάνιση.
- Μεγάλη λεκάνη συλλογής νερών και επένδυση αυτής με προφίλ PVC.
- Μεγάλη απόσταση των φύλλων στο άγκιστρο που προσδίδει καλύτερη συμπεριφορά στην θερμομόνωση.
- Τάπα άγκιστρου με έλασμα πολυαμιδίου που εξασφαλίζει σταθερή και ιδανική πίεση στεγάνωσης στο σημείο επαφής της με τον οδηγό κύλισης.
- Δυνατότητα πολλαπλής ασφάλισης φύλλου.
- Κεντρικό EPDM στεγανοποιητικό, κάτω και πάνω.
- Δυνατότητα υάλωσης 25mm, που εξασφαλίζει υψηλή ηχομόνωση και θερμομόνωση με χρήση ενεργειακών υαλοπινάκων.
- Δυνατότητα χρήσης φύλλου με πολυαμίδια ειδικής σχεδίασης για αποφυγή των συστολοδιαστολών λόγω ακραίων θερμοκρασιακών διαφορών εξασφαλίζοντας ομαλή και απρόσκοπτη λειτουργία.
- Δυνατότητα πλαισίου επαλλήλων και δίφυλλων αντικριστών χωνευτών με λεπτή-μίνιμαλ όψη.

Κατασκευαστικές δυνατότητες της σειράς:

- Συρόμενο επάλληλο (με ή χωρίς σήτα).
- Συρόμενο χωνευτό (τζάμι ή τζάμι παντζούρι ή τζάμι με σήτα και παντζούρι).
- Συρόμενο επάλληλο πολλών φύλλων (τζάμι).

Πιστοποιητικά:

- Ο σχεδιασμός, η διαδικασία παραγωγής, και ο ποιοτικός έλεγχος όλων των διατομών της Alumil έχουν πιστοποιηθεί με το Ευρωπαϊκό πρότυπο ISO 9001.
- Η διαδικασία της ηλεκτροστατικής βαφής που διεξάγεται στις εγκαταστάσεις της Alumil είναι πιστοποιημένη από QUALICOAT και RAL (GSB).

- Thermal break five chamber system with a 35mm sash width.
- Stainless steel guide rails.
- High thermal insulation, $U_f = 2,89 \text{ W} / (\text{m}^2 \cdot \text{K})$.
- Flat, minimal design surfaces.
- PVCu channel profile for improved thermal performance and water collection.
- Long sash - hook distance for improved thermal performance.
- End cover for hook profile with polyamide spring for improved weather performance.
- Multi-point locking available.
- Central EPDM weather seals both up and down.
- Glazing thickness up to 25mm for improved sound and thermal insulation.
- Sash with special designed Bi-metal polyamides which ensures full system functionality even under extreme temperature differences between inner and outer part of the system.
- Sash frames with minimal sight-line at interlocking and meeting stiles.

Product Line Construction Options:

- Sliding parallel (with or without a fly-screen).
- Sliding pocket (glazing or glazing with shutter or glazing with shutter and fly-screen).
- Sliding parallel multi-panel (glazing).

Certifications:

- The design, the production process, and the quality control of all profiles produced by Alumil are certified with ISO 9001.
- The process of electrostatic powder coating is certified by QUALICOAT and RAL (GSB) in all plants operated by Alumil.

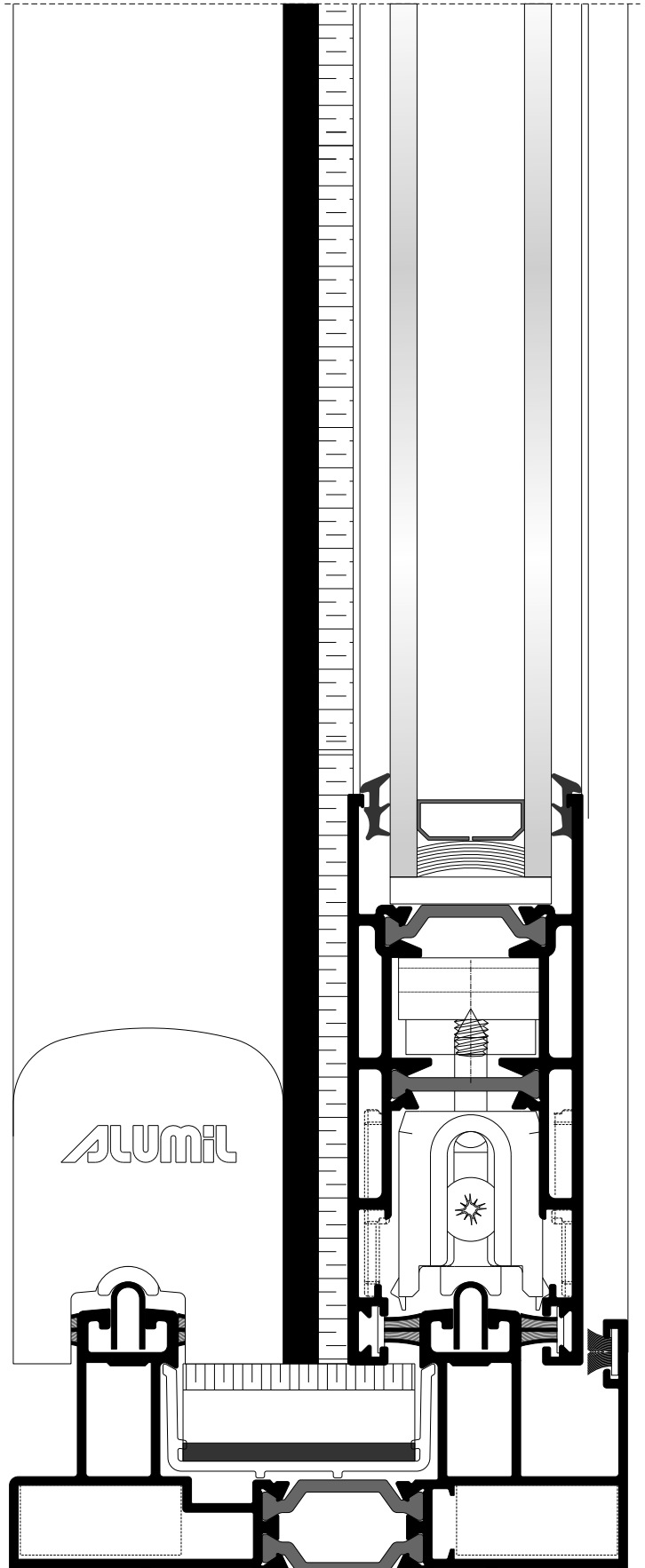

Τεχνικά χαρακτηριστικά | Technical characteristics

Κράμα αλουμινίου Aluminum alloy	AlMgSi (EN AW 6060)
Σκληρότητα Hardness	12 Webster ή 70 HB minimum 12 Webster or 70 HB minimum
Ελάχιστο πάχος Βαφής (H/B) Minimum Powder Coating Thickness	75μm minimum
Πάχος διατομών (min-max) Profile thickness (min-max)	1,3 - 1,8mm
Είδος θερμοδιακοπής Thermal-brake type	Μηχανική με παρεμβολή υαλοενισχυμένου πολυαμιδίου PA 6.6 πλάτους 20 και 24mm σε φύλλο και κάσα Mechanical with PA 6.6 fiber enforced polyamide at 20 and 24mm in sash and frame rail
Έλεγχος διαστάσεων διατομών Profile Geometry Control	Σύμφωνα με EN DIN 12020-2 EN DIN 12020-2 Compliant
Διαστάσεις Φύλλου (πλάτος \ Ύψος) Sash Depth dimensions (Width \ Height)	35mm \ 85mm
Είδος κύλισης Slide type	Διπλά ράουλα αλουμινίου πάνω σε ανοξείδωτο οδηγό Double aluminium rollers on stainless steel guide
Είδος υαλοπλάκα που μπορεί να δεχθεί Glazing type	Διπλός, έως 25mm Double, up to 25mm
Μέγιστο βάρος υαλοπλάκων Maximum glazing weight	120kg ανά φύλλο 120Kg per sash
Είδος στεγανοποίησης Sealing	Περιμετρική με δύο σειρές από βουρτσάκια μεμβράνης TRI-FIN Perimetrically using two rows of TRI-FIN membrane brushes

Θερμομόνωση | Thermal insulation

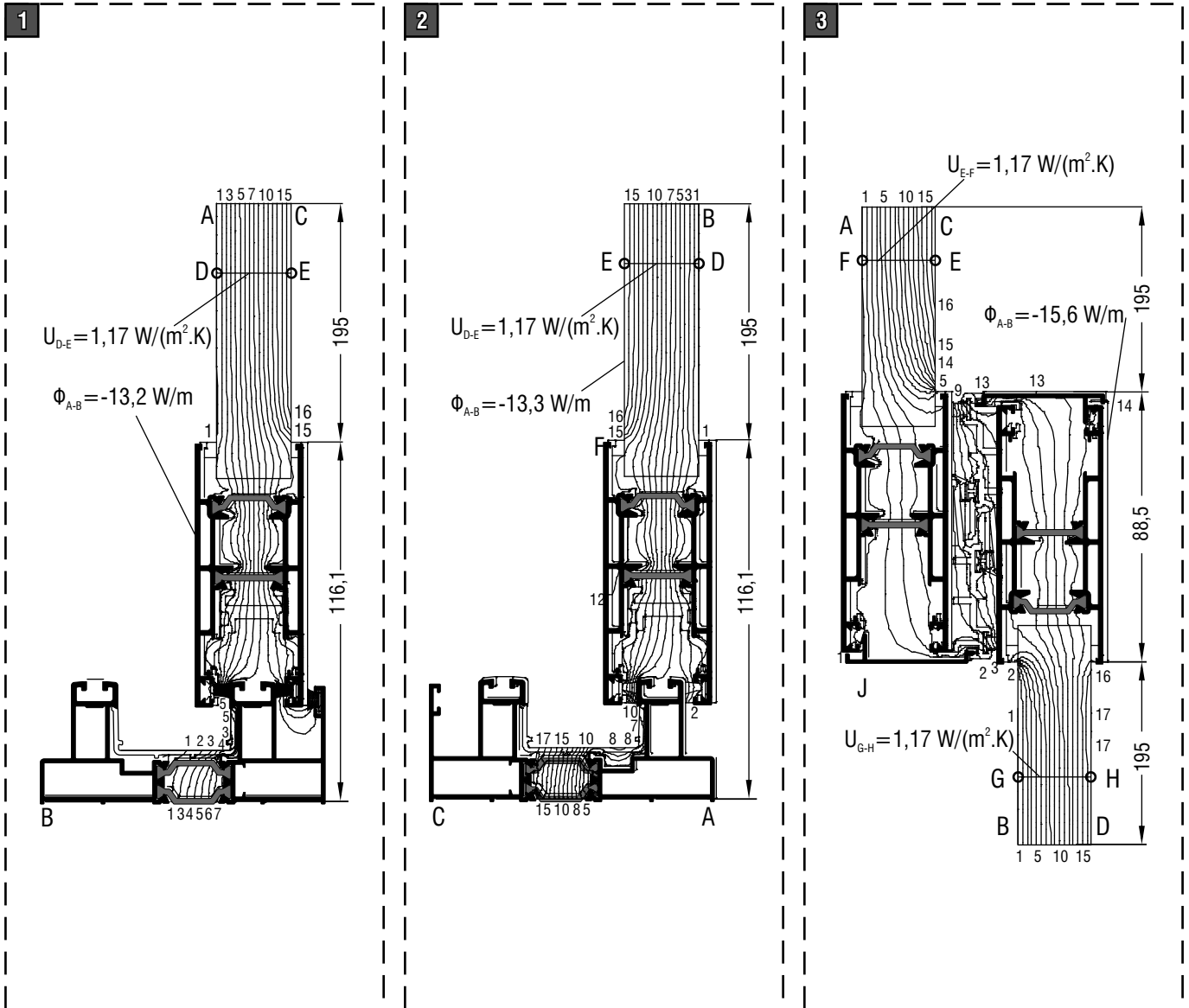

Τιμές σύμφωνα με EN ISO 10077-2 | Values in accordance with EN ISO 10077-2

1	$U_{if} = \frac{\frac{\Phi}{\Delta T} - U_p \cdot b_p}{b_f} = \frac{\frac{-13,244}{-20,000} - 1,169 \cdot 0,195}{0,116} = 3,74 \text{ W}/(\text{m}^2 \cdot \text{K})$
2	$U_{if} = \frac{\frac{\Phi}{\Delta T} - U_p \cdot b_p}{b_f} = \frac{\frac{-13,320}{-20,000} - 1,169 \cdot 0,195}{0,116} = 3,77 \text{ W}/(\text{m}^2 \cdot \text{K})$
3	$U_{fi,j} = \frac{\frac{\Phi}{\Delta T} - U_{p1} \cdot b_{p1} - U_{p2} \cdot b_{p2}}{b_f} = \frac{\frac{-15,590}{-20,000} - 1,169 \cdot 0,195 - 1,169 \cdot 0,195}{0,089} = 3,66 \text{ W}/(\text{m}^2 \cdot \text{K})$

Θερμομόνωση | Thermal insulation

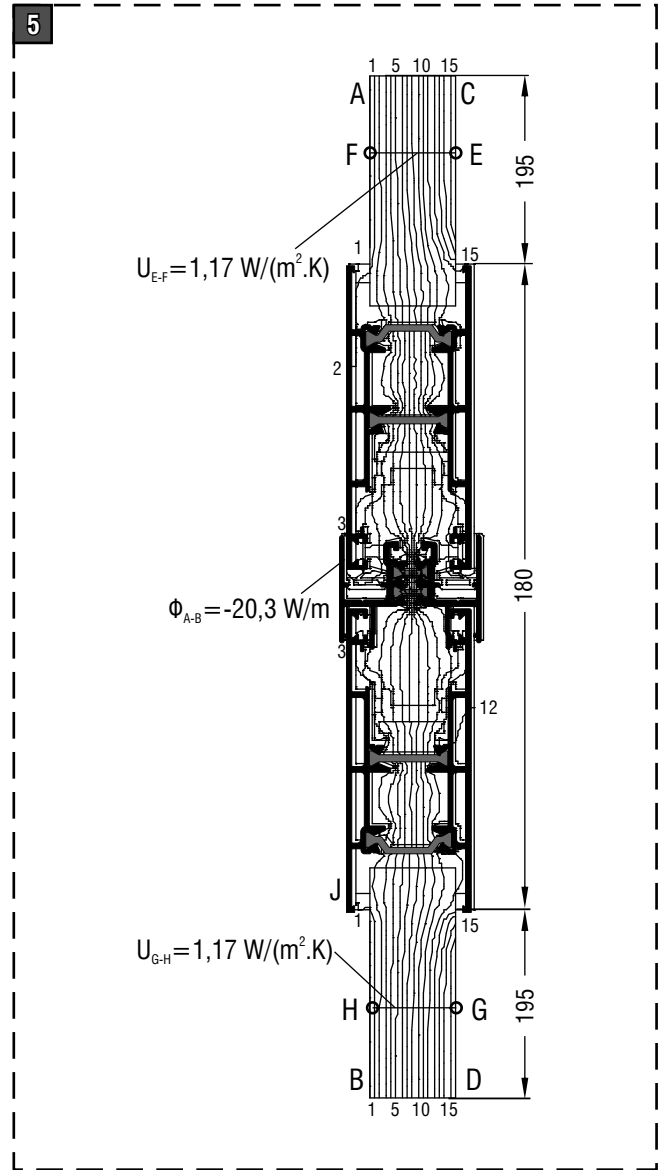
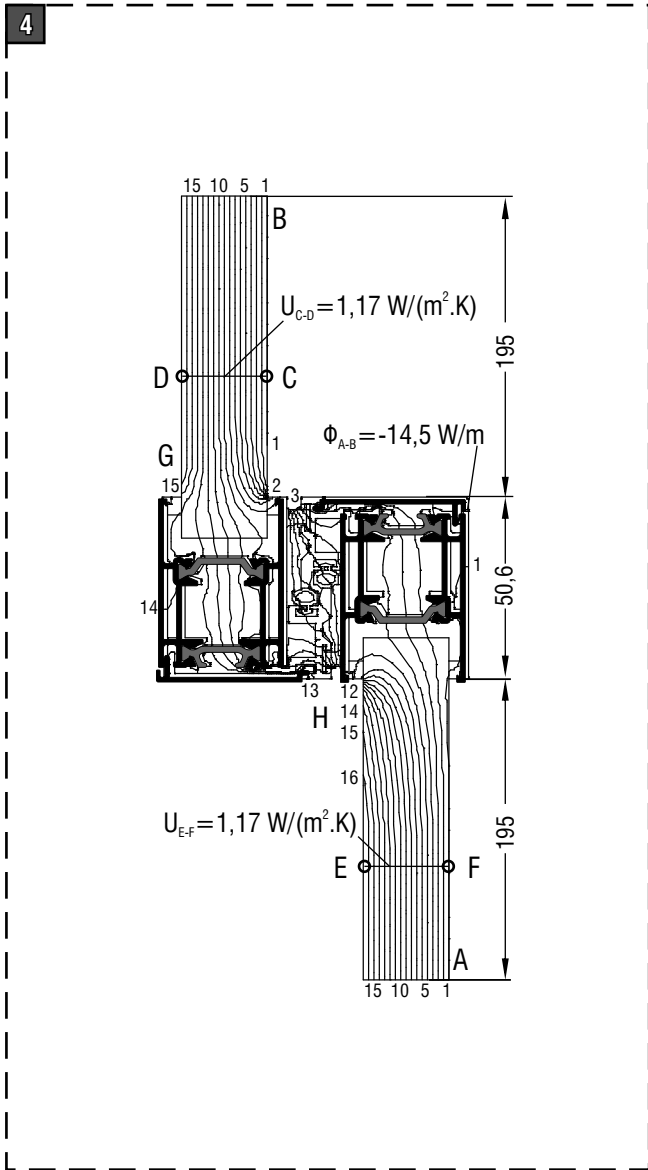

Τιμές σύμφωνα με EN ISO 10077-2 | Values in accordance with EN ISO 10077-2

4	$U_{G,H} = \frac{\frac{\Phi}{\Delta T} - U_{p1} \cdot b_{p1} - U_{p2} \cdot b_{p2}}{b_f} = \frac{-14,152}{-20,000} - 1,169 \cdot 0,195 - 1,169 \cdot 0,195}{0,051} = 5,33 \text{ W}/(\text{m}^2 \cdot \text{K})$
5	$U_{I,J} = \frac{\frac{\Phi}{\Delta T} - U_{p1} \cdot b_{p1} - U_{p2} \cdot b_{p2}}{b_f} = \frac{-20,328}{-20,000} - 1,169 \cdot 0,195 - 1,169 \cdot 0,195}{0,180} = 3,11 \text{ W}/(\text{m}^2 \cdot \text{K})$



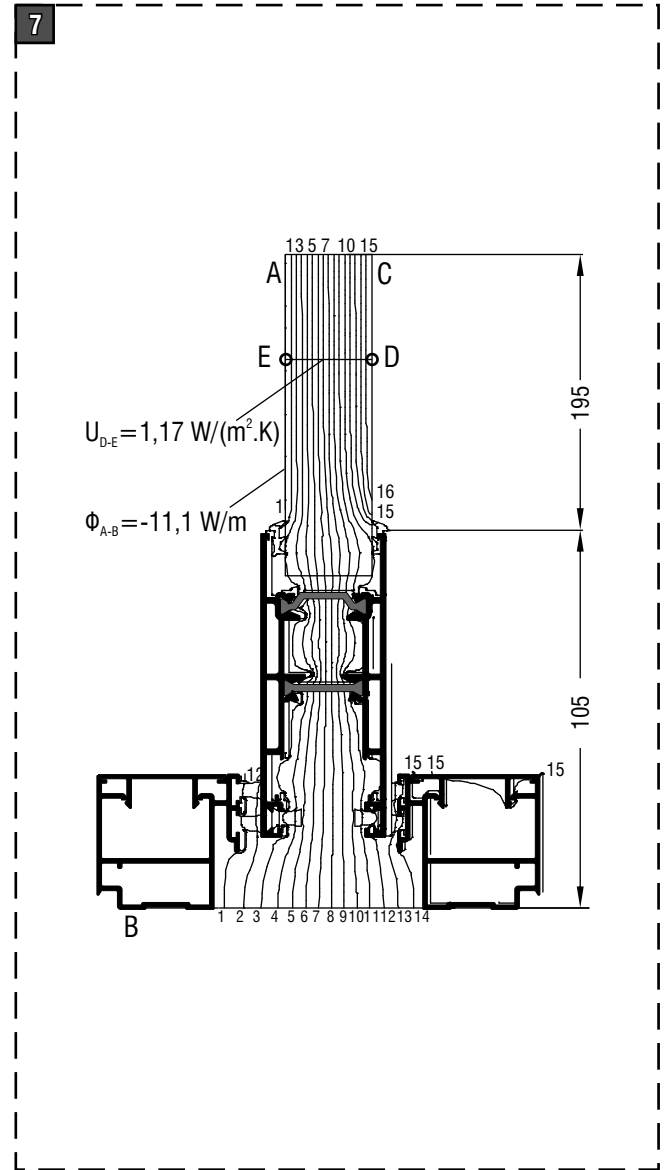
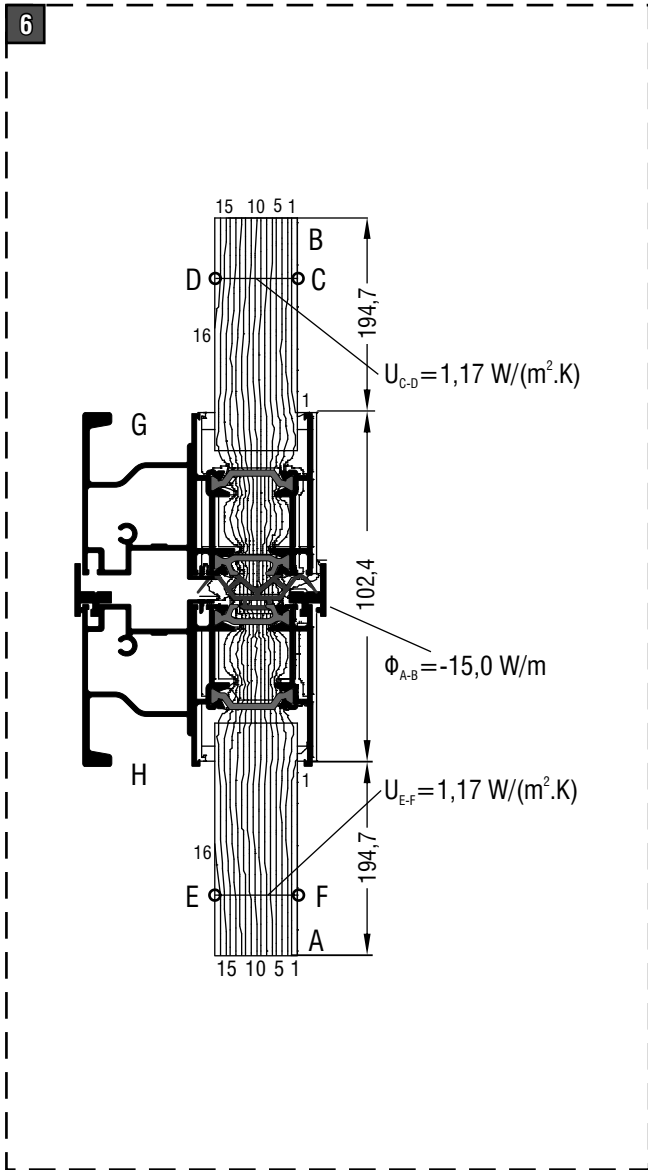











Θερμομόνωση | Thermal insulation































Τιμές σύμφωνα με EN ISO 10077-2 | Values in accordance with EN ISO 10077-2















6	$U_{iG,H} = \frac{\frac{\Phi}{\Delta T} - U_{p1} \cdot b_{p1} - U_{p2} \cdot b_{p2}}{b_f} = \frac{\frac{-15,024}{-20,000} - 1,169 \cdot 0,195 - 1,169 \cdot 0,195}{0,102} = 2,89 \text{ W/(m}^2 \cdot \text{K)}$
7	$U_{iF} = \frac{\frac{\Phi}{\Delta T} - U_p \cdot b_p}{b_f} = \frac{\frac{-11,090}{-20,000} - 1,169 \cdot 0,195}{0,105} = 3,11 \text{ W/(m}^2 \cdot \text{K)}$













Επεξήγηση Συμβόλων Symbol Explanation













-  = Γωνία επιπεδότητας
-  = Γωνία σύνδεσης
-  = Γωνία σύνδεσης πρεσαριστή
-  = Γωνία σύνδεσης με διπλό χτύπημα
-  = Γωνία σύνδεσης καρφωτή
-  = Γωνία σύνδεσης χυτή
-  = Γωνία σύνδεσης μηχανική
-  = Γωνία σύνδεσης βιδωτή
-  = Γωνία σύνδεσης με υποδοχή για βίδα
-  = Γωνία σύνδεσης ανοξειδωτη μηχανική
-  = Γωνία σύνδεσης πλαστική
-  = Γωνία για πηγάκι
-  = Γωνία σύνδεσης ρυθμιζόμενη
-  = Σύνδεσμος ταυ χυτός

-  = Alignment corner
-  = Corner cleat
-  = Crimp corner cleat
-  = Double crimp corner cleat
-  = Nail corner cleat
-  = Cast mechanical corner cleat
-  = Mechanical corner cleat
-  = Screw corner cleat
-  = Pre-tapped corner cleat
-  = Inox mechanical corner cleat
-  = Plastic corner cleat
-  = Glazing holder corner
-  = Corner cleat, adjustable
-  = Cast transom-mullion cleat





















-  = Σύνδεσμος ταυ αλουμινίου
-  = Σύνδεσμος
-  = Γέφυρα τακαρίσματος
-  = Ρυθμιζόμενος σύνδεσμος τραβέρσας
-  = Πλάκα ενίσχυσης για γωνίες
-  = Πλάκα ενίσχυσης σύνδεσης ταυ
-  = Ειδικό
-  = Προφίλ ενίσχυσης
-  = Τάπα
-  = Kooltherm
-  = Πριόνι
-  = Κονδύλι
-  = Ματσόλα από καουτσούκ
-  = Οδηγός διάτρησης







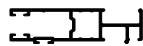









-  = Aluminium transom-mullion cleat
-  = Transom-mullion cleat
-  = Glazing bridge
-  = Adjustable transom-mullion cleat
-  = Reinforcement plate for corners
-  = Reinforcement plate for joints
-  = Special
-  = Reinforcement profile
-  = End cover
-  = Kooltherm
-  = Saw
-  = Milling bit
-  = Rubber mallet
-  = Drill jig



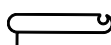











-  = Πρεσάκι
-  = Μονωτικό υλικό
-  = Στιγμαϊαία κόλλα
-  = Μονωτική ταινία
-  = Μέγιστο πλάτος
-  = Μέγιστο ύψος
-  = Εξωτερική περίμετρος
-  = Κύρια περίμετρος
-  = Ροπή αδρανείας x-x
-  = Ροπή αδρανείας y-y
-  = Βάρος
-  = Προφίλ
-  = Αριθμός σελίδας
- * = Δεν υπάρχει απόθεμα







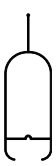
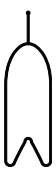
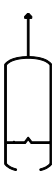









-  = Punch press
-  = Sealant
-  = Instant glue
-  = Sealing tape
-  = Width
-  = Height
-  = External perimeter
-  = Primary perimeter
-  = Moment of inertia x-x
-  = Moment of inertia y-y
-  = Weight
-  = Profile
-  = Page number
- * = Not a stock item

**Ευρετήριο Προφίλ
Profile Index**

									
		mm	mm	mm	mm	cm ⁴	cm ⁴	gr/m	
	M850	15,2	29	120	120	1,05	0,30	304	26
	M856	18	37	229	93	2,70	0,74	516	25
	M857	27,45	38	128	101	0,86	0,67	274	25
	M858	9,5	33	124	79	1,30	0,15	361	25
	M862	46	26,4	222	53	0,92	2,24	363	26
	M863	46	30,9	226	84	1,05	3,87	484	26
	M864	22,6	29	144	104	0,72	0,42	227	26
	M865	22,8	21	87	64	0,28	0,15	168	25
	M866	25	22,5	134	104	0,48	0,93	258	25
	M867	16,3	35,5	111	87	0,99	0,39	289	25
	M868	70	18,4	334	229	1,11	11,63	711	22
	M869	19,3	16,2	80	0	0,06	0,16	180	23



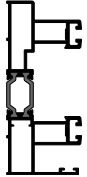













										
		mm	mm	mm	mm	cm ⁴	cm ⁴	gr/m		
	M9010	7,2	25	75	27	0,27	0,02	132	27	
	M9336	10	50	111	111	3,01	0,22	349	32	
	M9336A	56	19,9	153	133	0,39	4,69	386	32	
	M9338	24,9	80	238	180	7,05	1,45	429	30	
	M9338A	24,7	77	241	183	8,36	1,68	526	30	
	M9342	25	100	233	198	12,76	0,99	465	29	
	M9348	25	60	201	168	4,51	0,56	280	32	
	M9353	24,9	90	224	215	13,73	1,84	511	31	



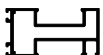

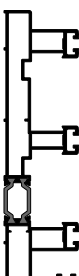

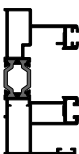

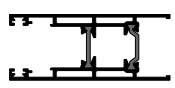







									
		mm	mm	mm	mm	cm ⁴	cm ⁴	gr/m	
	M9356	24,9	110	289	289	23,26	1,11	656	30
	M9357	24,9	60	157	157	4,10	0,63	384	29
	M9368	24,9	87	276	211	12,71	1,60	590	29
	M9534	24,9	101	284	237	20,74	1,75	713	30
	M9538	24,9	77,5	227	155	6,66	1,37	388	31
	M9553	24,9	82,3	215	185	12,26	1,95	582	31
	M9558	24,9	83,3	255	195	9,96	1,69	483	31
	M9559	24,8	84,6	274	218	10,83	1,05	588	29

									
		mm	mm	mm	mm	cm ⁴	cm ⁴	gr/m	
	M12241	44,1	41,9	164	82	2,32	2,07	286	27
	M12242	46,8	41,9	200	101	3,30	2,75	356	27
	M12323	41,9	40,9	304	52	3,61	3,33	573	27
	M12340	77	43,4	337	102	3,35	10,66	599	27
	M14254	33,1	31,1	131	80	1,43	1,42	422	23
	S352	39,6	92	476	187	47,77	10,10	1610	18
	S354	4,3	16,8	45	0	0,09	0,01	104	28
	S356	47,1	35	271	99	6,77	7,05	1005	21

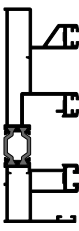

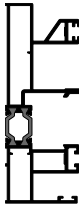
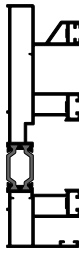
		mm	mm	mm	mm	cm ⁴	cm ⁴	gr/m	#
	S357	15,6	10,8	64	16	0,07	0,08	179	28
	S358	48,6	38,2	235	56	4,27	6,37	786	23
	S360	31,8	39,6	324	62	4,40	1,65	800	23
	S361	31,6	34,6	311	62	3,01	1,46	568	23
	S362	9,9	42,4	112	44	1,28	0,04	198	24
	S363	7,5	42,7	106	44	1,26	0,02	184	24
	S364	83,1	30,2	412	180	5,91	19,18	976	22
	S365	34,2	11,1	96	25	0,07	0,77	164	28
	S366	47,1	55	311	139	19,33	9,72	1413	21

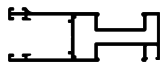
									
		mm	mm	mm	mm	cm ⁴	cm ⁴	gr/m	
	S368	39,6	41,2	282	137	5,89	5,98	986	18
	S370	45,5	30,2	222	100	3,38	4,55	631	22
	S371	49,3	25,8	224	187	1,69	7,44	690	22
	S372	14,6	29,8	121	32	0,82	0,06	164	23
	S374	39,6	143	676	231	167,37	14,20	2292	19
	S376	17,7	30,3	115	31	0,62	0,16	183	24
	S378	77,5	39,6	469	189	29,60	9,24	1452	18
	S379	38	40	278	87	5,00	3,17	651	28
	S380	9,7	35,65	105	36	0,05	0,65	181	28
	S384	85	35	438	187	12,14	30,70	1625	21

									
		mm	mm	mm	mm	cm ⁴	cm ⁴	gr/m	
	S387	32	50,6	199	54	4,73	1,99	512	27
	S388	39,6	113,5	636	292	87,00	12,61	1997	20
	S390	85	35	525	187	12,20	31,21	1661	21
	S394	41,1	105,8	571	287	70,78	11,45	1858	20
	S398	39,6	128,5	642	291	124,21	13,43	2145	19
	S463	32,6	20	111	39	0,21	0,69	197	28
	S490	80	28,4	386	265	3,30	22,43	981	22
	S491	20	30	131	91	1,87	0,73	440	24

Προφίλ 1:1
Profiles 1:1

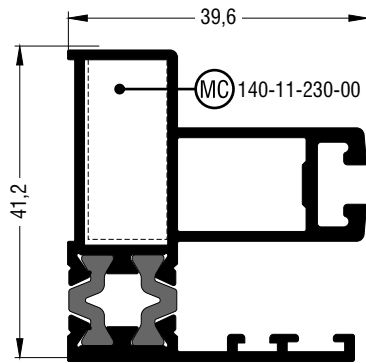

S368	
Μονός οδηγός με φτερό Single sliding frame rail with brush sill	
Βάρος Weight	986 gr/m
Γωνία σύνδεσης χυτή Mechanical corner cleat	140-11-230-00 έξω outer
Κεντρικό στεγανοποιητικό Central seal	660-14-146-00 κάτω down 240-35-146-03 πάνω up
Ανοξείδωτος οδηγός Stainless steel driver	660-00-450-00
Στόπερ Stopper	660-10-301-00

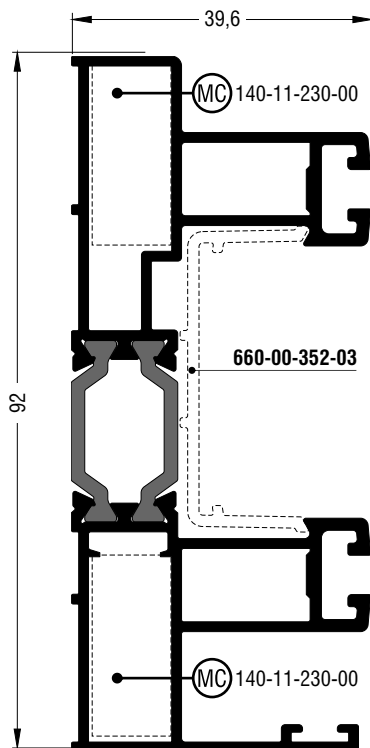

S352	
Διπλός οδηγός επάλληλος με φτερό Double parallel sliding frame rail with brush sill	
Βάρος Weight	1610 gr/m
Γωνία σύνδεσης χυτή Mechanical corner cleat	140-11-230-00 έξω-μέσα outer-inner
Προφίλ PVC PVC profile	660-00-352-03
Κεντρικό στεγανοποιητικό Central seal	660-14-146-00 κάτω down 660-14-345-00 κάτω down 240-35-146-03 πάνω up 240-35-345-03 πάνω up
Ανοξείδωτος οδηγός Stainless steel driver	660-00-450-00
Στόπερ Stopper	660-10-301-00

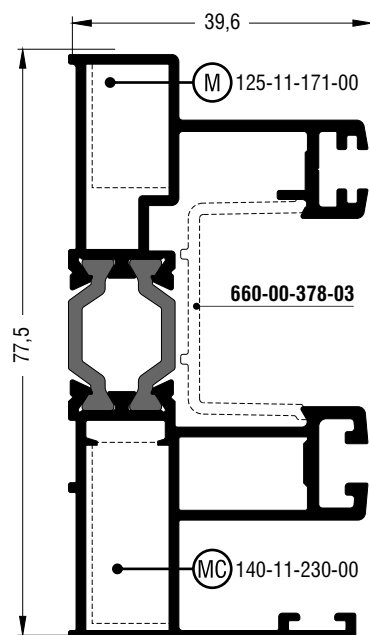

S378	
Διπλός οδηγός με τζάμι / σήτα με φτερό Double sliding frame rail for glazing / fly-screen with brush sill	
Βάρος Weight	1452 gr/m
Γωνία σύνδεσης μηχανική Mechanical corner cleat	125-11-171-00 έξω outer
Γωνία σύνδεσης χυτή Mechanical corner cleat	140-11-230-00 μέσα inner
Προφίλ PVC PVC profile	660-00-378-03
Κεντρικό στεγανοποιητικό Central seal	660-14-146-00 κάτω down 660-14-250-00 κάτω down 240-35-146-03 πάνω up 240-35-250-03 πάνω up
Ανοξείδωτος οδηγός Stainless steel driver	660-00-450-00
Στόπερ Stopper	660-24-401-00

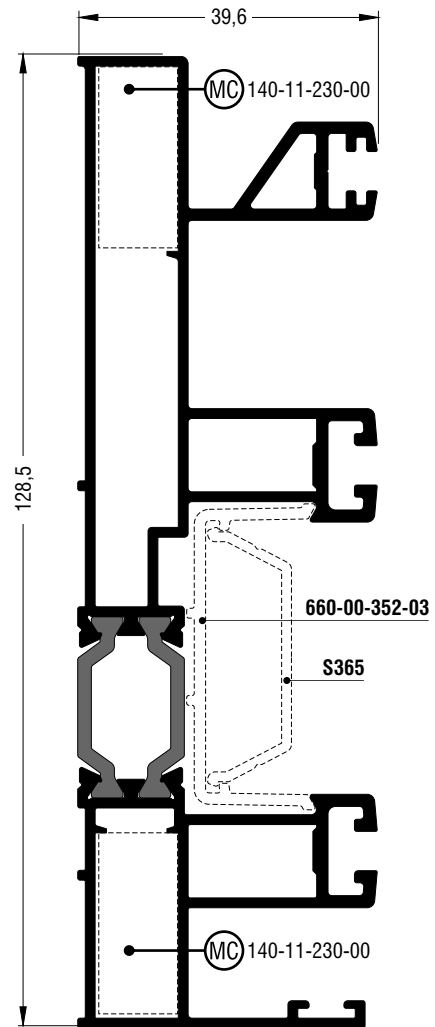
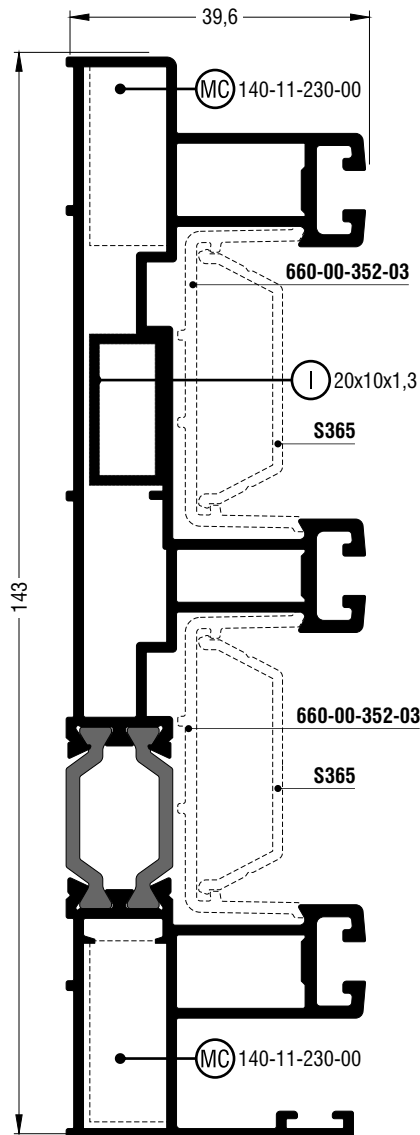

S374	
Τριπλός οδηγός επάλληλος με φτερό Triple parallel sliding frame rail with brush sill	
Βάρος Weight	2292 gr/m
Γωνία σύνδεσης χυτή Mechanical corner cleat	140-11-230-00 έξω-μέσα outer-inner
Προφίλ PVC PVC profile	660-00-352-03
Κεντρικό στεγανοποιητικό Central seal	660-14-146-00 κάτω down 660-14-345-00 κάτω down 240-35-146-03 πάνω up 240-35-345-03 πάνω up
Ανοξείδωτος οδηγός Stainless steel driver	660-00-450-00
Στόπερ Stopper	660-10-301-00
Προφίλ ενίσχυσης Reinforcement Profile	20x10x1,3

S398	
Τριπλός οδηγός με τζάμι / σήτα με φτερό Triple sliding frame rail for glazing / fly-screen with brush sill	
Βάρος Weight	2145 gr/m
Γωνία σύνδεσης χυτή Mechanical corner cleat	140-11-230-00 έξω-μέσα outer-inner
Προφίλ PVC PVC profile	660-00-352-03
Κεντρικό στεγανοποιητικό Central seal	660-14-146-00 κάτω down 660-14-250-00 κάτω down 660-14-345-00 κάτω down 240-35-146-03 πάνω up 240-35-250-03 πάνω up 240-35-345-03 πάνω up
Ανοξείδωτος οδηγός Stainless steel driver	660-00-450-00
Στόπερ Stopper	660-10-301-00 660-24-401-00

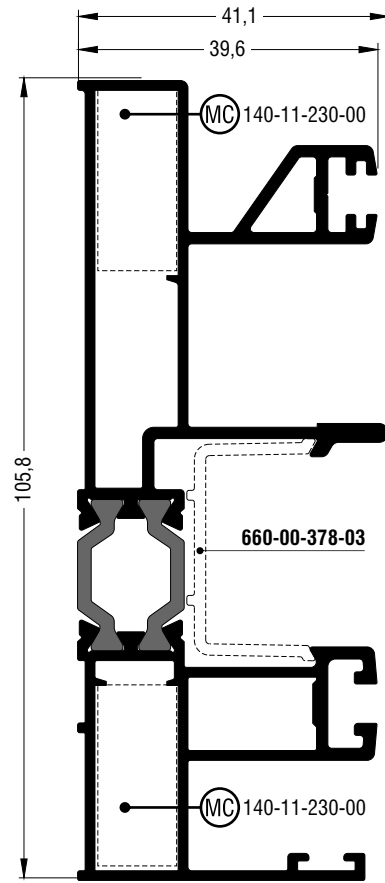
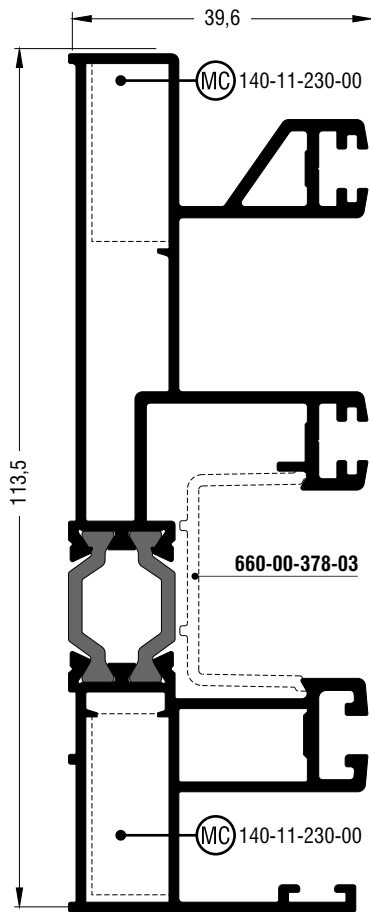

S388	
Τριπλός οδηγός με τζάμι / σήτα / παντζούρι με φτερό Triple sliding frame rail for glazing / fly-screen / shutter with brush sill	
Βάρος Weight	1997 gr/m
Γωνία σύνδεσης χυτή Mechanical corner cleat	140-11-230-00 έξω-μέσα / outer-inner
Προφίλ PVC PVC profile	660-00-378-03
Κεντρικό στεγανοποιητικό Central seal	660-14-146-00 κάτω / down 660-14-230-00 κάτω / down 660-14-250-00 κάτω / down 240-35-146-03 πάνω / up 240-35-230-03 πάνω / up 240-35-250-03 πάνω / up
Ανοξείδωτος οδηγός Stainless steel driver	660-00-450-00
Στόπερ Stopper	660-24-401-00
Για φύλλο σήτας S490 / For S490 fly-screen sash	

S394	
Τριπλός οδηγός με τζάμι / σήτα / παντζούρι με φτερό Triple sliding frame rail for glazing / fly-screen / shutter with brush sill	
Βάρος Weight	1858 gr/m
Γωνία σύνδεσης χυτή Mechanical corner cleat	140-11-230-00 έξω-μέσα / outer-inner
Προφίλ PVC PVC profile	660-00-378-03
Κεντρικό στεγανοποιητικό Central seal	660-14-146-00 κάτω / down 660-14-230-00 κάτω / down 660-14-250-00 κάτω / down 240-35-146-03 πάνω / up 240-35-230-03 πάνω / up 240-35-250-03 πάνω / up
Ανοξείδωτος οδηγός Stainless steel driver	660-00-450-00
Στόπερ Stopper	660-24-401-00
Για φύλλο σήτας S868 / For S868 fly-screen sash	

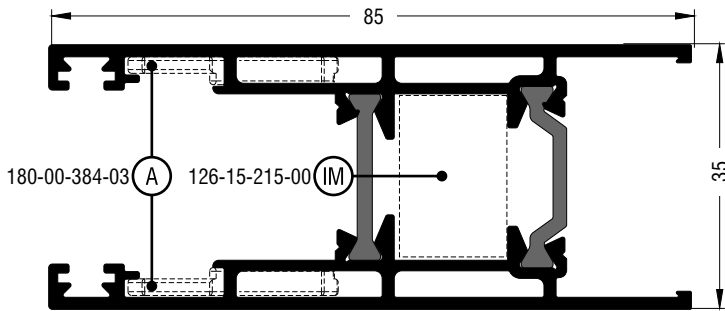

S384	
Φύλλο συρομένου με ενσωματωμένο πηχάκι Sliding sash profile with glazing bead	
Βάρος Weight	1625 gr/m
Γωνία επιπεδότητας Alignment corner	180-00-384-03 έξω-μέσα outer-inner
Γωνία σύνδεσης μηχανική ανοξείδωτη Stainless steel mechanical cleat	126-15-215-00
Αμορτισέρ Shock absorber	650-03-350-03 GU & BEAZULT 650-00-350-03 POWERLOCK 650-01-350-03 χωρίς αποστάτη κλειδαριάς without lock spacer 650-00-450-00
Αποστάτης κλειδαριάς Lock spacer	660-01-384-03 GU & BEAZULT 660-02-384-03 POWERLOCK

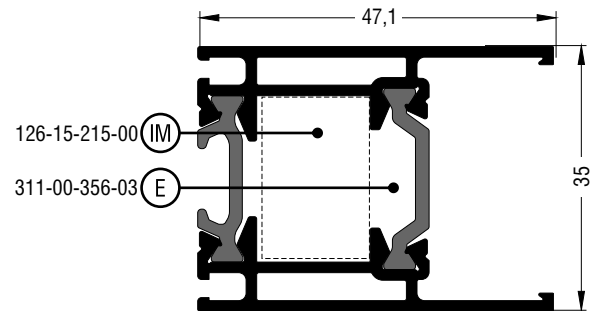

S356	
Στενό φύλλο συρομένου με ενσωματωμένο πηχάκι Sliding narrow sash profile with glazing bead	
Βάρος Weight	1005 gr/m
Γωνία σύνδεσης μηχανική ανοξείδωτη Stainless steel mechanical cleat	126-15-215-00
Τάπα End cover	311-00-356-03

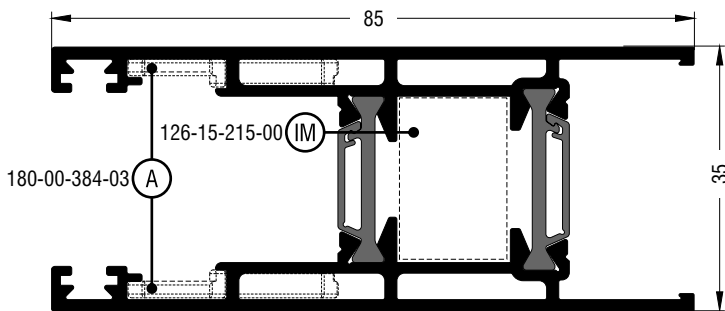

S390	
Φύλλο συρομένου με ενσωματωμένο πηχάκι Sliding sash profile with glazing bead	
Βάρος Weight	1661 gr/m
Γωνία επιπεδότητας Alignment corner	180-00-384-03 έξω-μέσα outer-inner
Γωνία σύνδεσης μηχανική ανοξείδωτη Stainless steel mechanical cleat	126-15-215-00
Αμορτισέρ Shock absorber	650-03-350-03 GU & BEAZULT 650-00-350-03 POWERLOCK 650-01-350-03 χωρίς αποστάτη κλειδαριάς without lock spacer 650-00-450-00
Αποστάτης κλειδαριάς Lock spacer	660-01-384-03 GU & BEAZULT 660-02-384-03 POWERLOCK

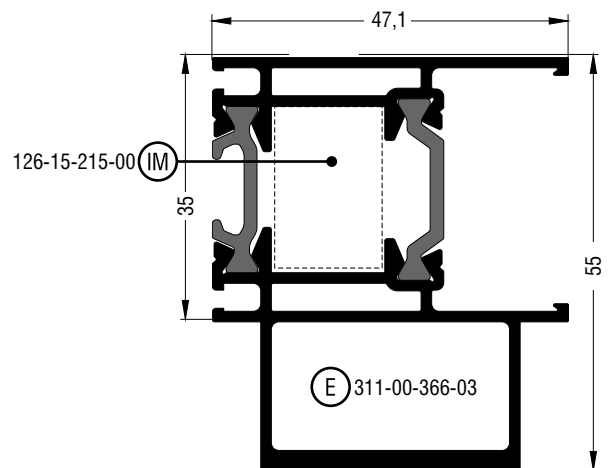

S366	
Στενό φύλλο συρομένου με ενσωματωμένη χειρολαβή και πηχάκι Sliding narrow sash profile with handle & glazing bead	
Βάρος Weight	1413 gr/m
Γωνία σύνδεσης μηχανική ανοξείδωτη Stainless steel mechanical cleat	126-15-215-00
Τάπα End cover	311-00-366-03

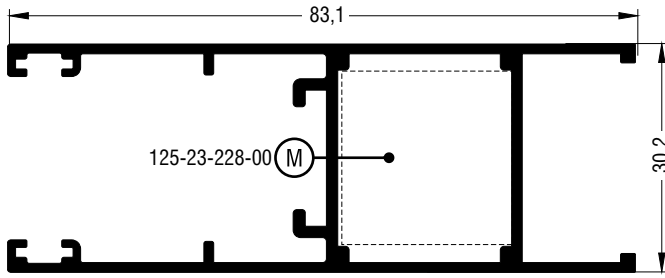

S364	
Φύλλο παντζουριού συρομένου Sliding shutter sash profile	
Βάρος Weight	976 gr/m
Γωνία σύνδεσης μηχανική Mechanical corner cleat	125-23-228-00

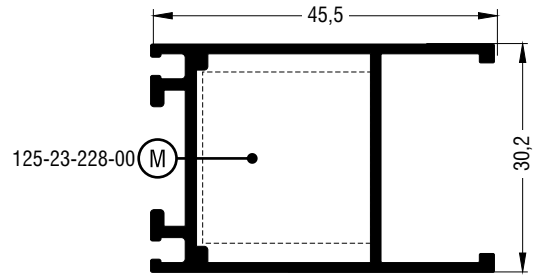

S370	
Στενό φύλλο παντζουριού συρομένου Sliding narrow shutter sash profile	
Βάρος Weight	631 gr/m
Γωνία σύνδεσης μηχανική Mechanical corner cleat	125-23-228-00

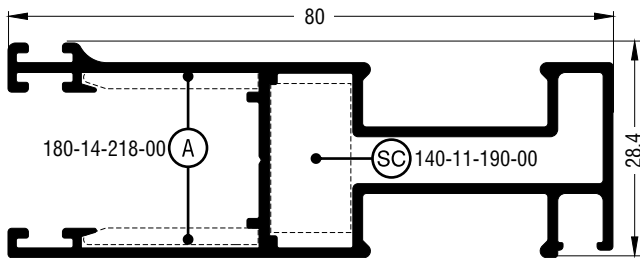

S490	
Φύλλο σήτας συρομένου Sliding fly-screen sash profile	
Βάρος Weight	981 gr/m
Γωνία επιπεδότητας Alignment corner	180-14-218-00 εξω-μέσα outer-inner
Γωνία σύνδεσης χυτή Mechanical corner cleat	140-11-190-00

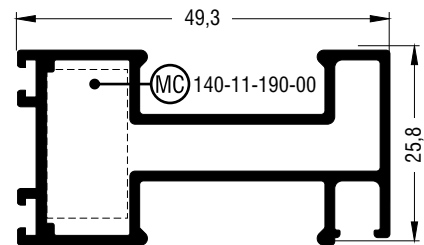

S371	
Στενό φύλλο σήτας συρομένου Sliding narrow fly-screen sash profile	
Βάρος Weight	690 gr/m
Γωνία σύνδεσης χυτή Mechanical corner cleat	140-11-190-00

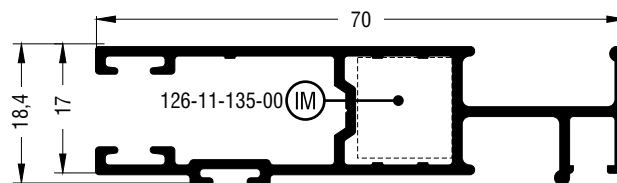

M868	
Φύλλο σήτας συρομένου Sliding fly-screen sash profile	
Βάρος Weight	711 gr/m
Γωνία σύνδεσης μηχανική ανοξείδωτη Stainless steel mechanical cleat	126-11-135-00

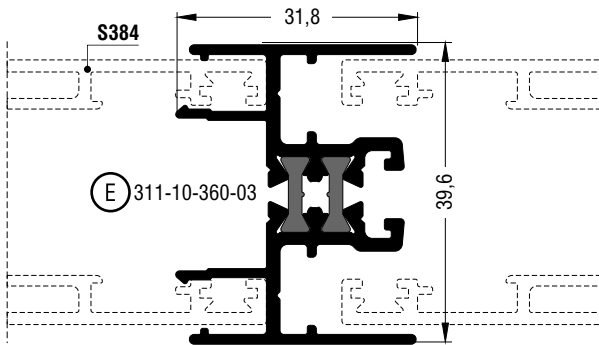

S360	
Μπινί φύλλου συρομένου Sliding adjoining profile for sash	
Βάρος Weight	800 gr/m
Τάπα End cover	311-10-360-03

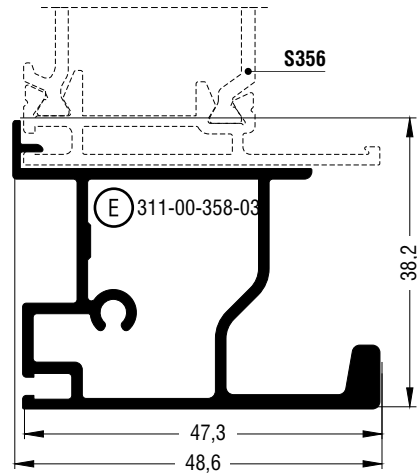

S358	
Μπινί στενού φύλλου συρομένου Sliding adjoining profile for narrow sash	
Βάρος Weight	786 gr/m
Τάπα End cover	311-00-358-03

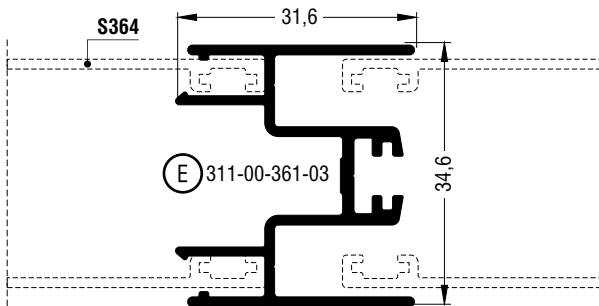

S361	
Μπινί φύλλου παντζουριού συρομένου Sliding adjoining profile for shutter sash	
Βάρος Weight	568 gr/m
Τάπα End cover	311-00-361-03

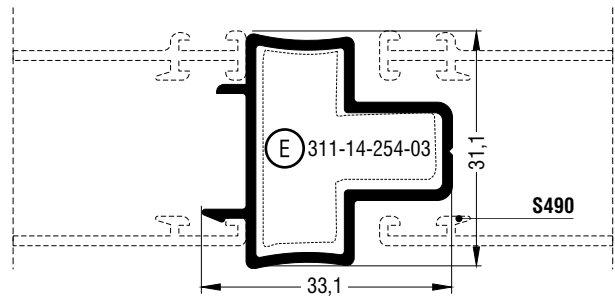

M14254	
Μπινί φύλλου σήτας συρομένου Sliding adjoining profile for fly-screen sash	
Βάρος Weight	422 gr/m
Τάπα End cover	311-14-254-03

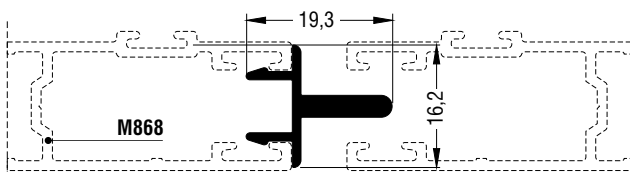

M869	
Μπινί φύλλου σήτας συρομένου Sliding adjoining profile for fly-screen sash	
Βάρος Weight	180 gr/m

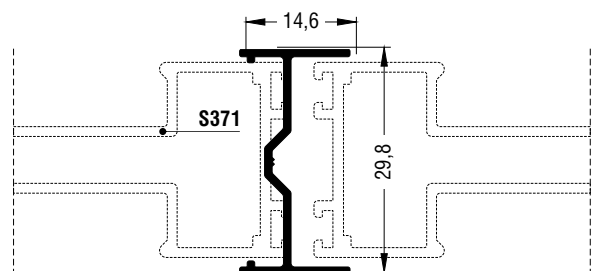

S372	
Μπινί στενού φύλλου σήτας συρομένου Sliding adjoining profile for narrow fly-screen sash	
Βάρος Weight	164 gr/m

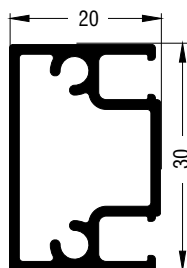

S491	
Ταυ φύλλου σήτας συρομένου Sliding transom-mullion profile for fly-screen sash	
Βάρος Weight	440 gr/m

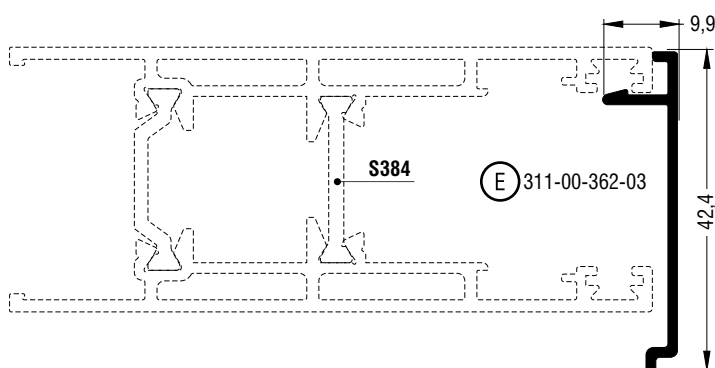

S362	
Άγκιστρο συρομένου Sliding hook profile	
Βάρος Weight	198 gr/m
Προφίλ PVC PVC profile	660-00-362-03
Τάπα End cover	660-00-362-03

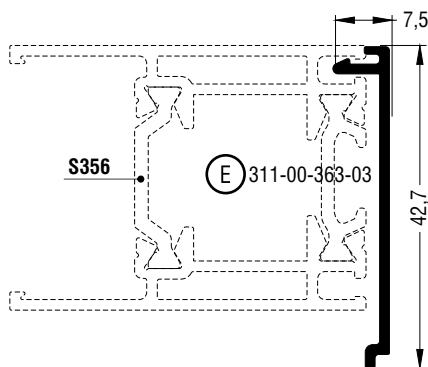

S363	
Άγκιστρο στενού φύλλου συρομένου Sliding hook profile for narrow sash	
Βάρος Weight	184 gr/m
Προφίλ PVC PVC profile	660-00-363-03
Τάπα End cover	311-00-363-03

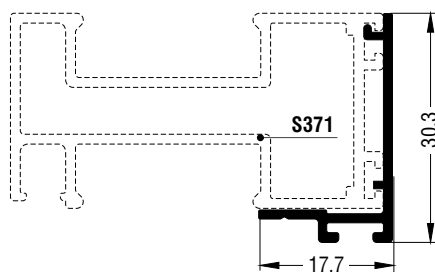

S376	
Άγκιστρο στενού φύλλου σήτας συρομένου Sliding hook profile for narrow fly-screen sash	
Βάρος Weight	183 gr/m

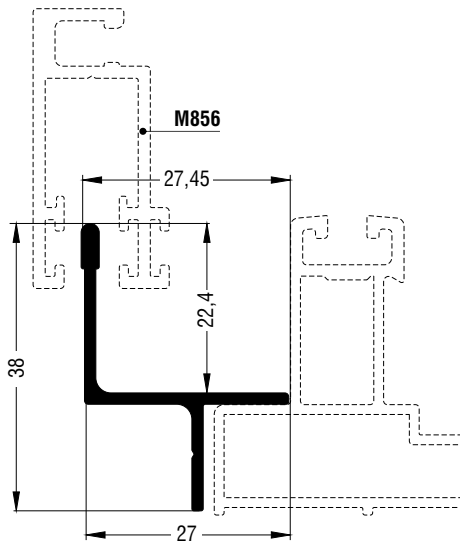

M857	
Μονός οδηγός συρόμενης σήτας Single frame rail for sliding fly-screen	
Βάρος Weight	274 gr/m

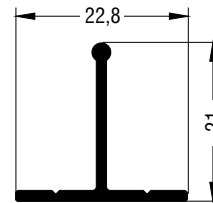

M865	
Μονός οδηγός συρόμενης σήτας Single frame rail for sliding fly-screen	
Βάρος Weight	168 gr/m

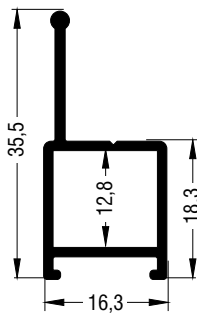

M867	
Μονός οδηγός συρόμενης σήτας Single frame rail for sliding fly-screen	
Βάρος Weight	289 gr/m

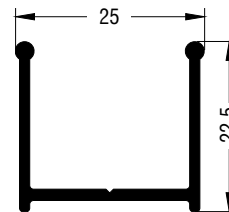

M866	
Διπλός οδηγός συρόμενης σήτας Double frame rail for sliding fly-screen	
Βάρος Weight	258 gr/m

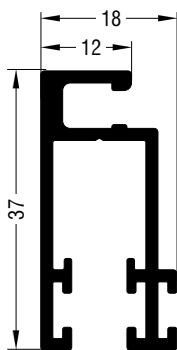

M856	
Φύλλο συρόμενης σήτας Sash profile for sliding fly-screen	
Βάρος Weight	516 gr/m

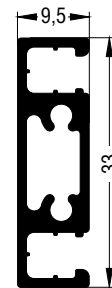

M858	
Ταυ συρόμενης σήτας Transom-mullion profile for sliding fly-screen	
Βάρος Weight	361 gr/m

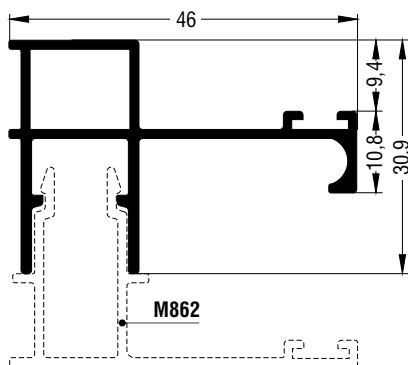

M863	
Μονός οδηγός συρόμενης / ανοιγόμενης σήτας Single frame rail for sliding / hinged fly-screen	
Βάρος Weight	484 gr/m

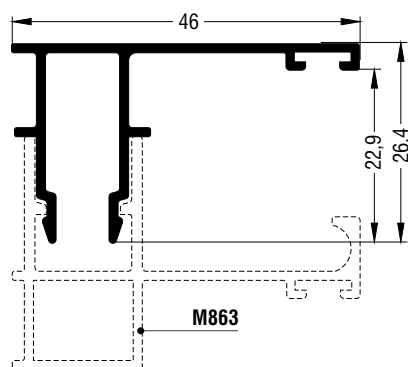

M862	
Πρόσθετο συρόμενης / ανοιγόμενης σήτας Additional profile for sliding / hinged fly-screen	
Βάρος Weight	363 gr/m

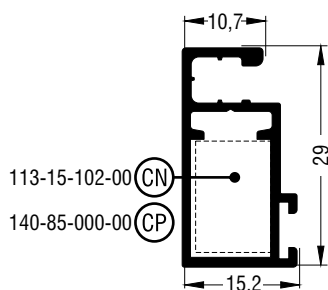

M850	
Φύλλο συρόμενης / ανοιγόμενης σήτας Sash profile for sliding / hinged fly-screen	
Βάρος Weight	304 gr/m
Γωνία σύνδεσης με διπλό χτύπημα Double crimp corner cleat	113-15-102-00 + 470-11-839-00
Γωνία σύνδεσης πλαστική Plastic corner cleat	140-85-000-00

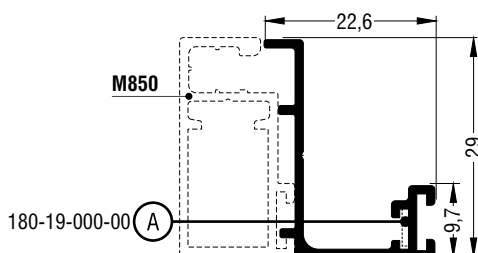

M864	
Πρόσθετο συρόμενης / ανοιγόμενης σήτας Additional profile for sliding / hinged fly-screen	
Βάρος Weight	227 gr/m
Γωνία επιπεδότητας Alignment corner	180-19-000-00

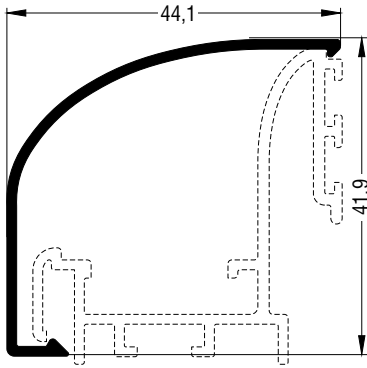

M12241	
Πρόσθετο συρομένου Sliding additional profile	
Βάρος Weight	286 gr/m

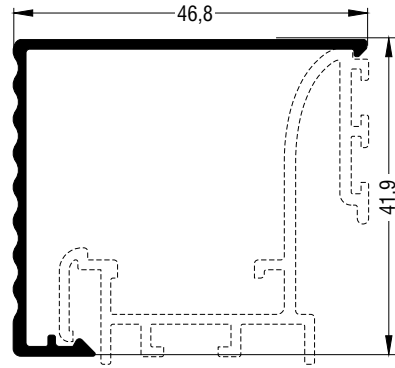

M12242	
Πρόσθετο συρομένου Sliding additional profile	
Βάρος Weight	356 gr/m

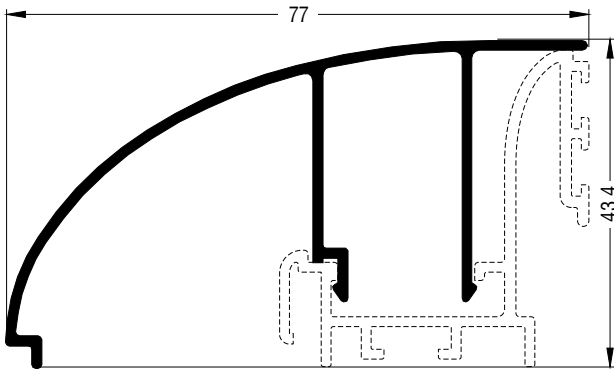

M12340	
Πρόσθετο συρομένου Sliding additional profile	
Βάρος Weight	599 gr/m

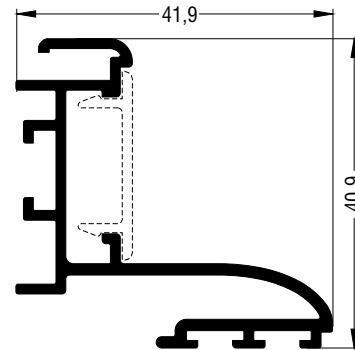

M12323	
Αρμολύπτρο συρομένου Sliding architrave profile	
Βάρος Weight	573 gr/m

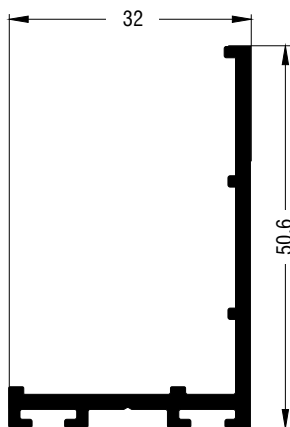

S387	
Αρμολύπτρο συρομένου Sliding architrave profile	
Βάρος Weight	512 gr/m

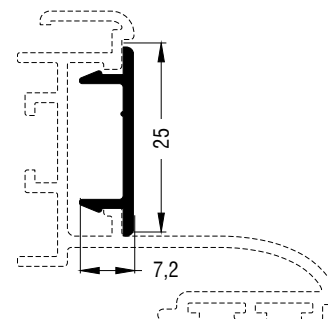

M9010	
Πρόσθετο συρομένου Sliding additional profile	
Βάρος Weight	132 gr/m

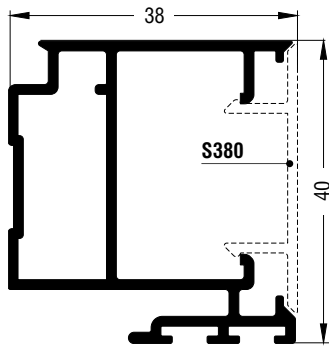

S379	
Αρμοκάλυπτρο συρομένου Sliding architrave profile	
Βάρος Weight	651 gr/m

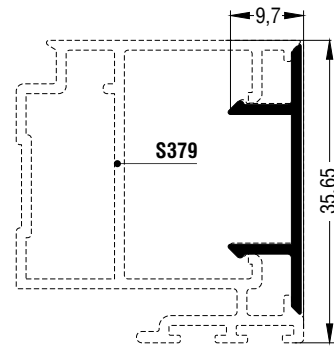

S380	
Πρόσθετο συρομένου Sliding additional profile	
Βάρος Weight	181 gr/m

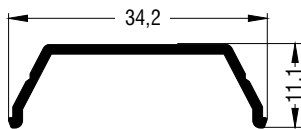

S365	
Πρόσθετο συρομένου Sliding additional profile	
Βάρος Weight	164 gr/m

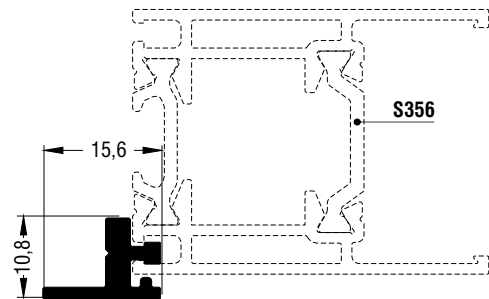

S357	
Πρόσθετο συρομένου Sliding additional profile	
Βάρος Weight	179 gr/m

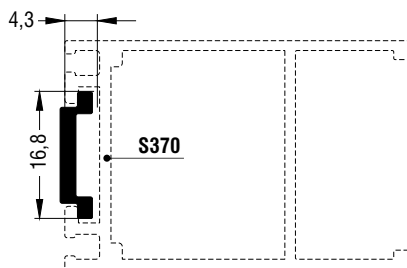

S354	
Ντιζα μηχανισμού Tie rod mechanism profile	
Βάρος Weight	104 gr/m

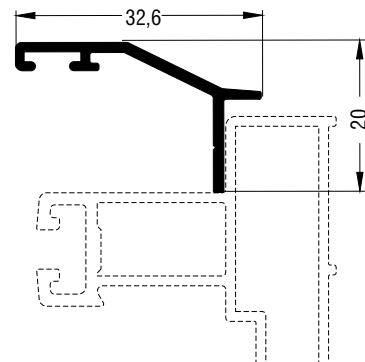

S463	
Νεροσταλάκτης Waterproofing profile	
Βάρος Weight	197 gr/m

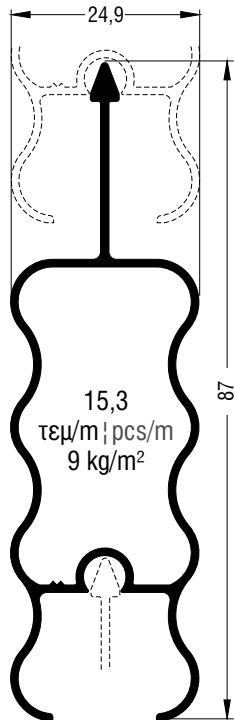

M9368	
Γαλονάκι Shutter blind profile	
Βάρος Weight	590 gr/m

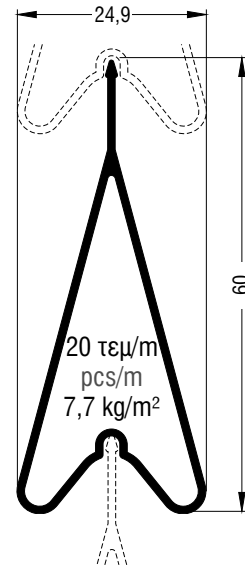

M9357	
Γαλονάκι Shutter blind profile	
Βάρος Weight	384 gr/m

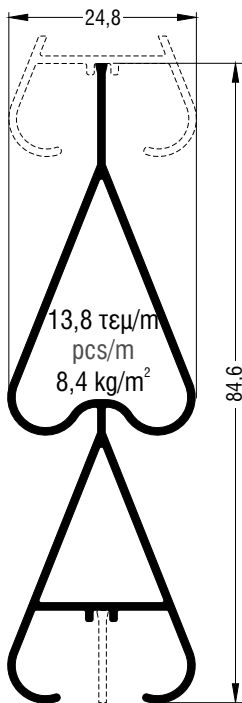

M9559	
Γαλονάκι Shutter blind profile	
Βάρος Weight	588 gr/m

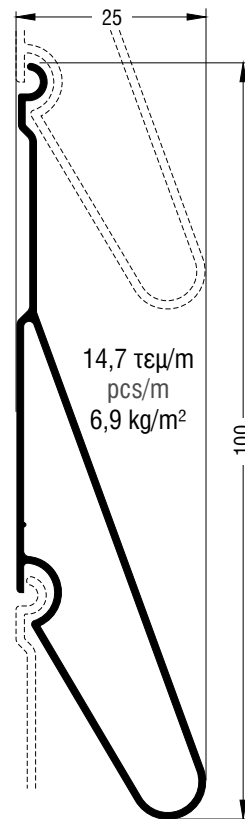

M9342	
Γαλονάκι Shutter blind profile	
Βάρος Weight	465 gr/m

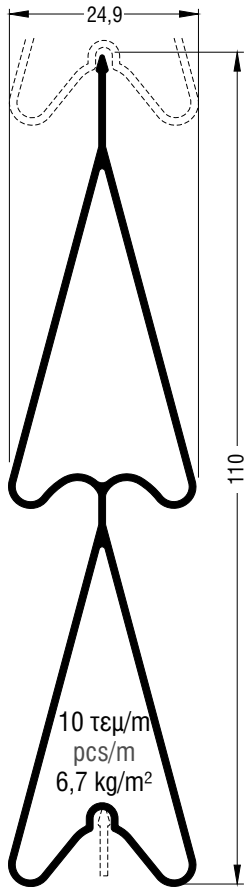

M9356	
Γαλονάκι Shutter blind profile	
Βάρος Weight	656 gr/m

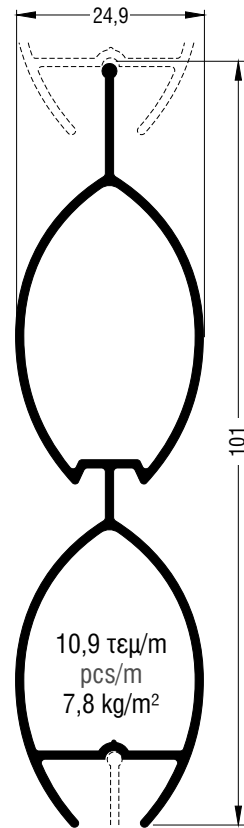

M9534	
Γαλονάκι Shutter blind profile	
Βάρος Weight	713 gr/m

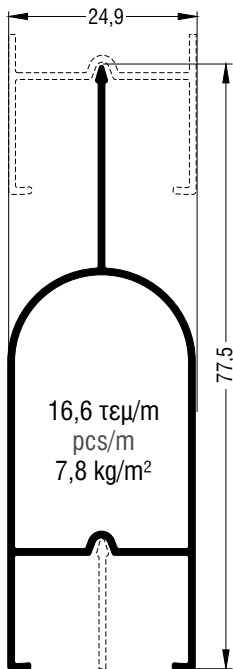

M9338	
Γαλονάκι Shutter blind profile	
Βάρος Weight	429 gr/m

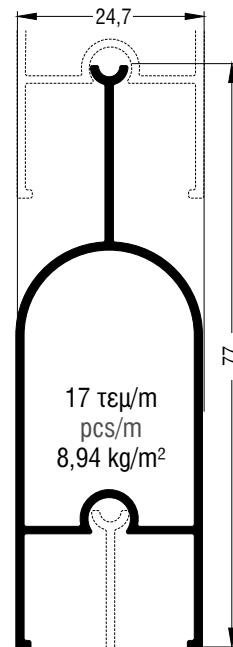

M9338A	
Γαλονάκι Shutter blind profile	
Βάρος Weight	526 gr/m

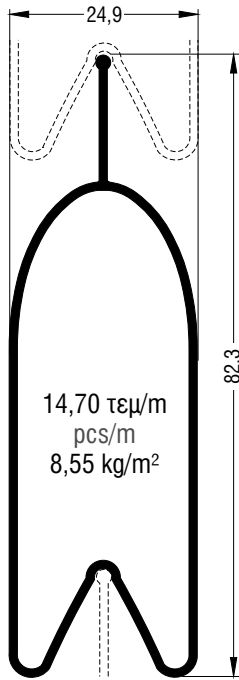

M9553	
Γαλονάκι Shutter blind profile	
Βάρος Weight	582 gr/μ

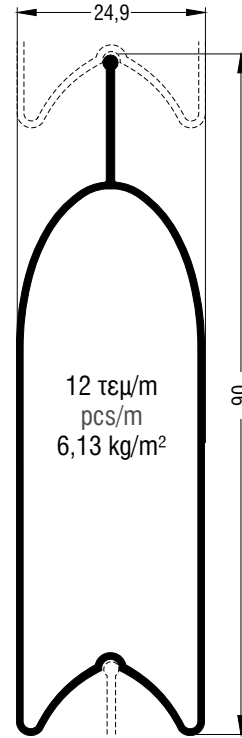

M9353	
Γαλονάκι Shutter blind profile	
Βάρος Weight	511 gr/μ

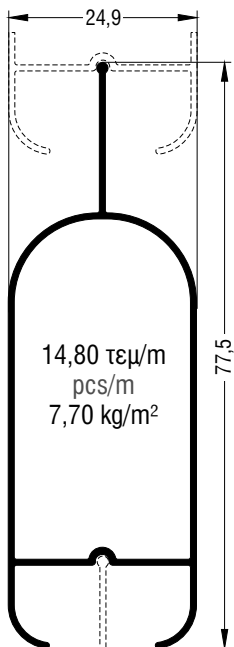

M9538	
Γαλονάκι Shutter blind profile	
Βάρος Weight	388 gr/μ

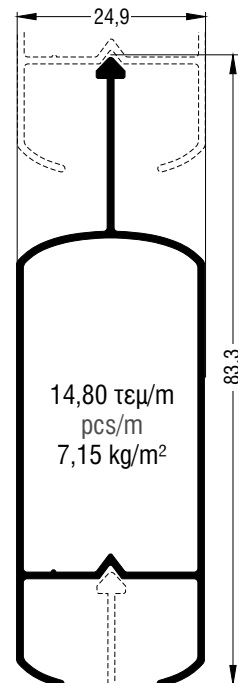

M9558	
Γαλονάκι Shutter blind profile	
Βάρος Weight	483 gr/μ

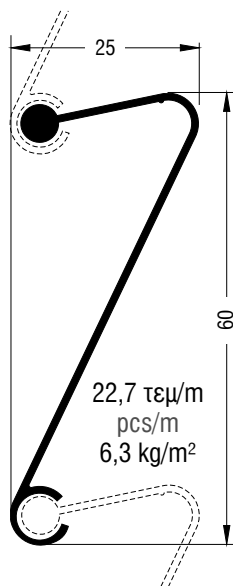

M9348	
Γαλονάκι Shutter blind profile	
Βάρος Weight	280 gr/m

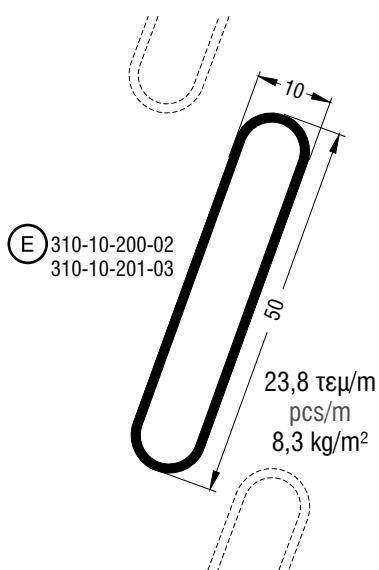

M9336	
Γαλονάκι Shutter blind profile	
Βάρος Weight	349 gr/m
Τύπα End cover	310-10-200-02 Λευκό White 310-10-201-03 Μαύρο Black

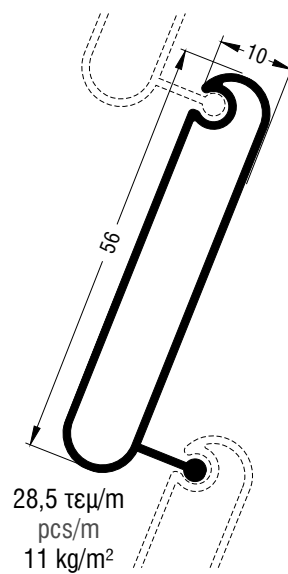

M9336A	
Γαλονάκι Shutter blind profile	
Βάρος Weight	386 gr/m

Βασικές Τυπολογίες
Basic Typologies

Δίφυλλο επάλληλο συρόμενο
Two sash parallel sliding

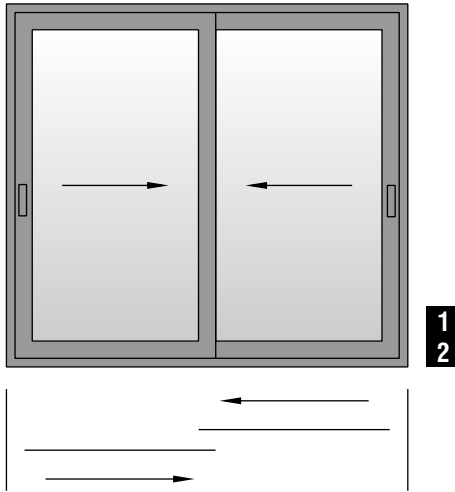

1
2

Τρίφυλλο επάλληλο συρόμενο
Three sash parallel sliding



3
4

Τετράφυλλο επάλληλο συρόμενο
Four sash parallel sliding



5
6

Δίφυλλο επάλληλο συρόμενο με σήτα
Two sash parallel sliding with fly-screen

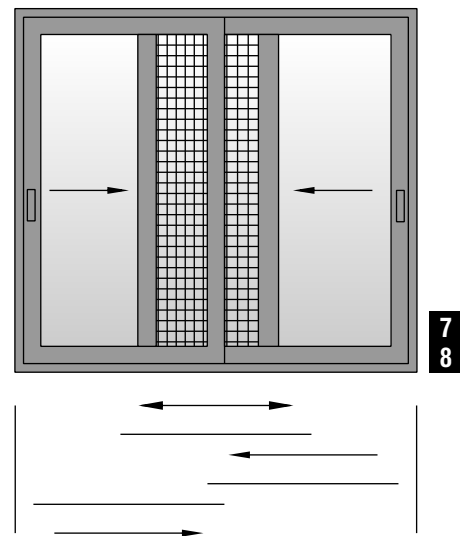

7
8

Τετράφυλλο επάλληλο συρόμενο με σήτα
Four sash parallel sliding with fly-screen

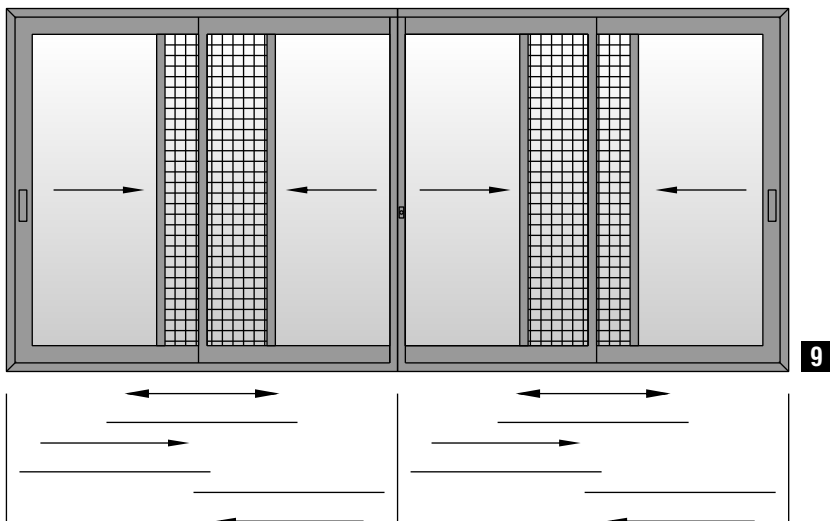

9

Δίφυλλο επάλληλο συρόμενο με σήτα & ρολό
Two sash parallel sliding with fly-screen & rolling shutter

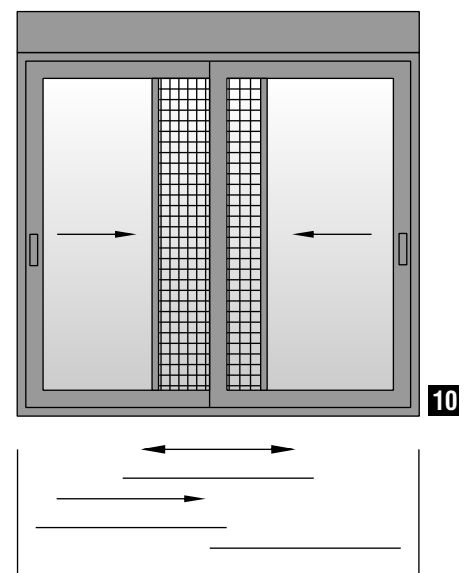

10

Μονόφυλλο χωνευτό συρόμενο με παντζούρι
One sash pocket sliding with shutter

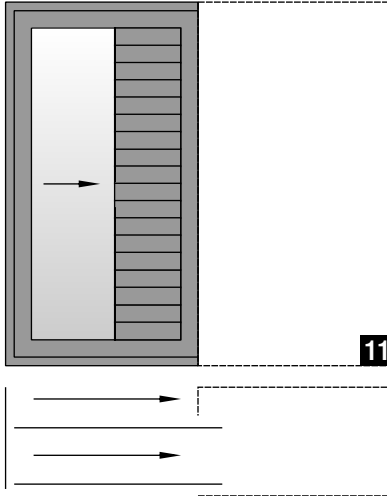

11

Μονόφυλλο χωνευτό συρόμενο με σήτα και παντζούρι
One sash pocket sliding with fly-screen and shutter

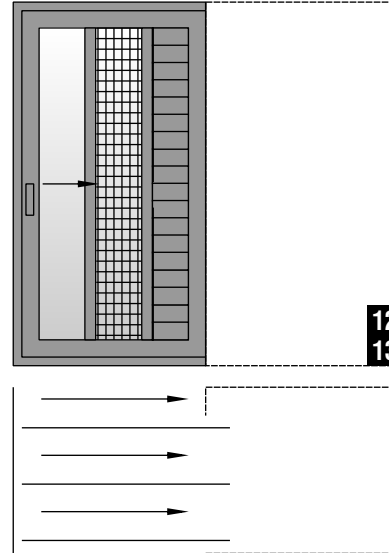

12
13

Δίφυλλο χωνευτό συρόμενο με σήτα & παντζούρι
Two sash pocket sliding with fly-screen & shutter

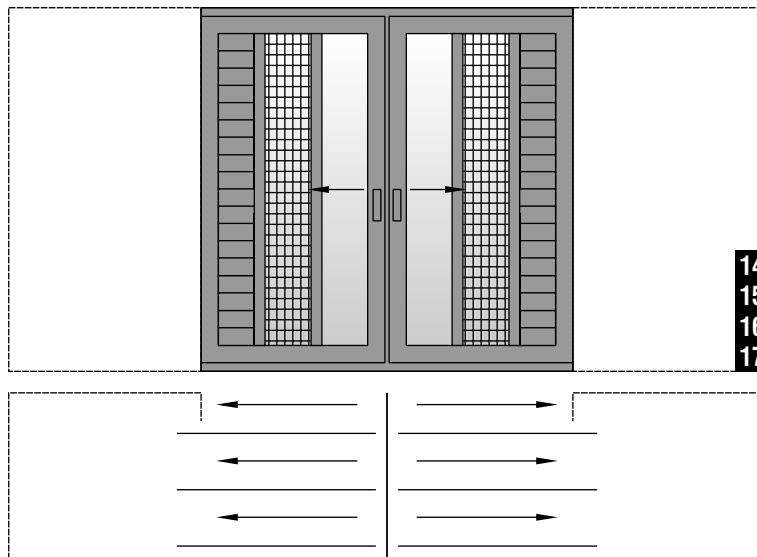

14
15
16
17

Μονόφυλλο χωνευτό συρόμενο με σήτα & ρολό
One sash pocket sliding with fly-screen & rolling shutter

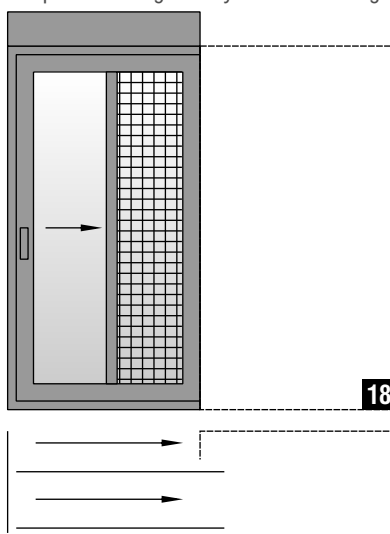

18

Δίφυλλο επάλληλο συρόμενο με σταθερό
Two sash parallel sliding with fixed

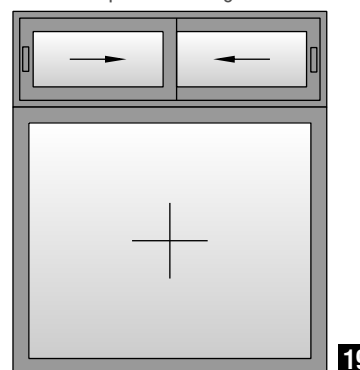

19

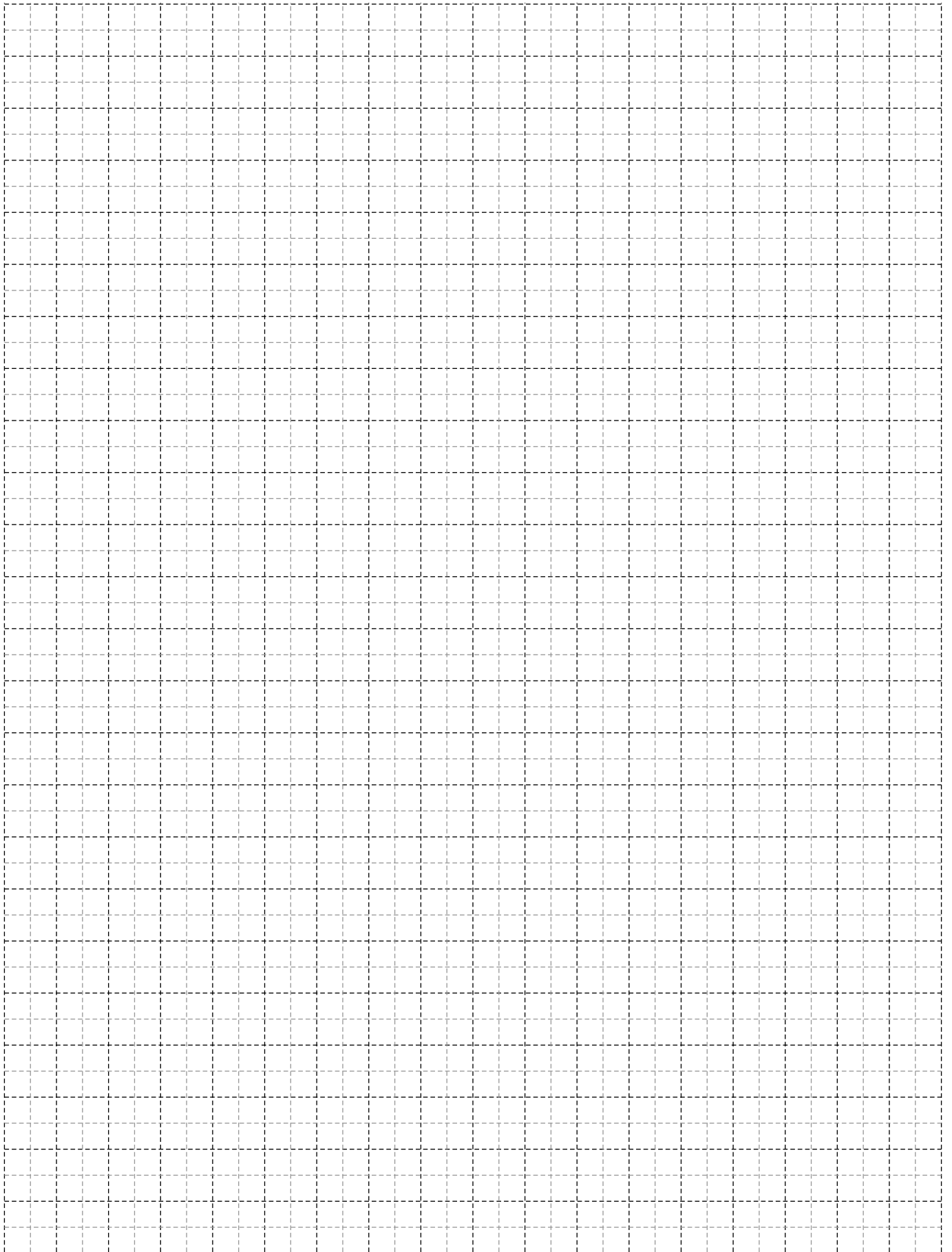

Τομές 1:2
Sections 1:2

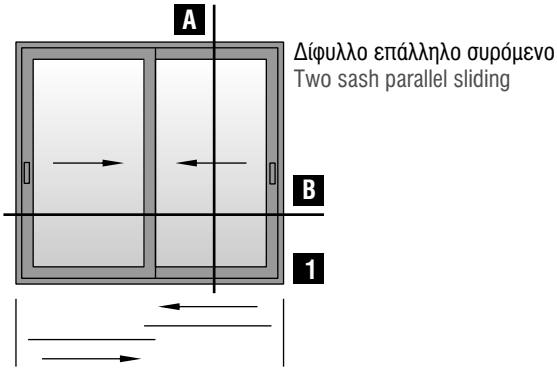

Κοπές προφίλ Profile cuttings		
Οδηγός S352 Frame rail S352		
Πλάτος οδηγού Frame rail width		2τεμ. pieces
Ύψος οδηγού Frame rail height		2τεμ. pieces
Πλάτος φύλλου (S384) Sash width	$Sw = Fw/2 + 9,7mm$	4τεμ. pieces
Ύψος φύλλου (S384) Sash height	$Sh = Fh - 62,2mm$	4τεμ. pieces
Ύψος αγκίστρου (S362) Hook profile height	Sh-70mm	2τεμ. pieces
Νεροσταλάκτης (S463) Waterproofing profile	Fw-30mm	1τεμ. piece
Πλάτος τζαμιού Glazing width	$Gw = Sw - 144mm$	2τεμ. pieces
Ύψος τζαμιού Glazing height	$Gh = Sh - 144mm$	2τεμ. pieces

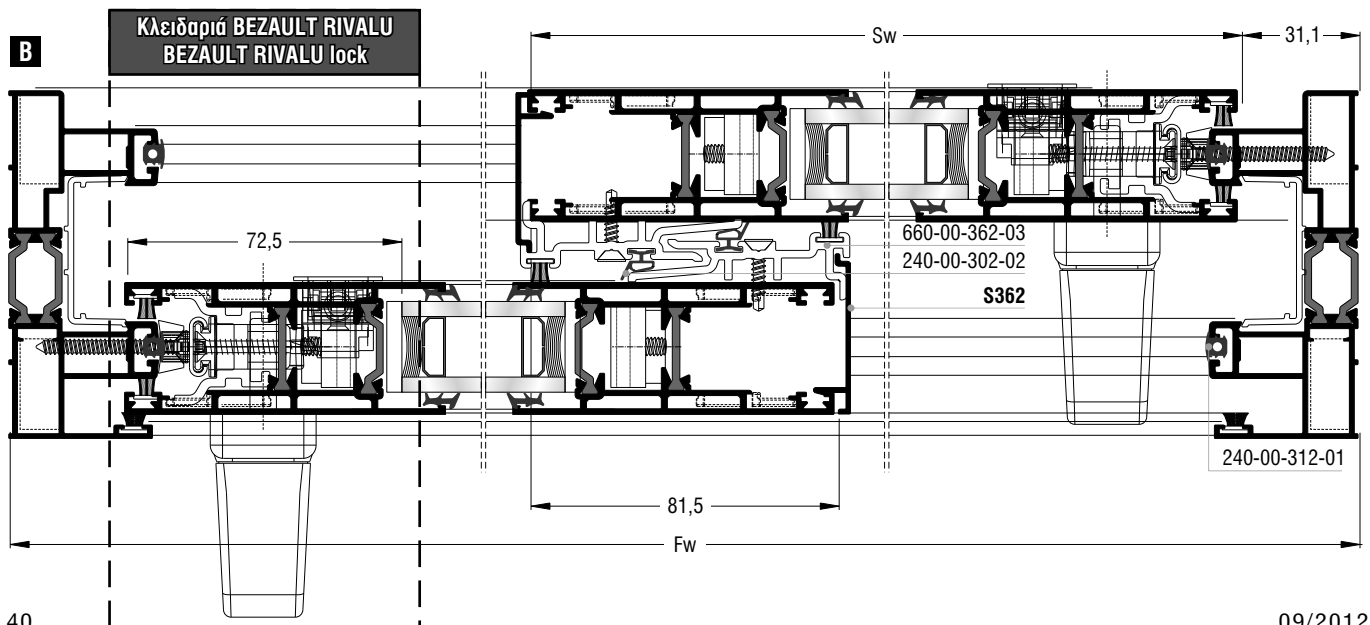
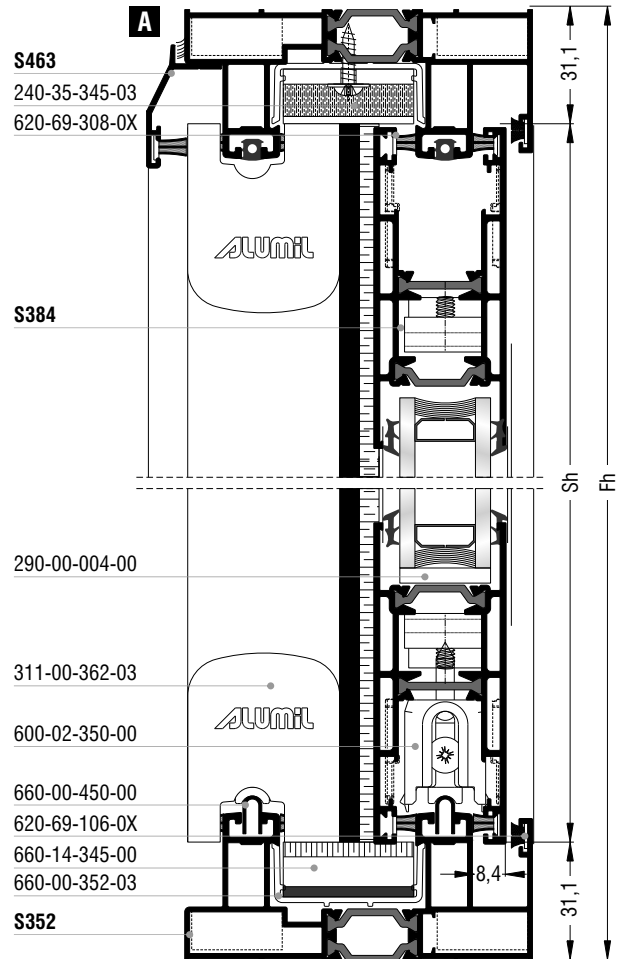

Εναλλακτικά
Alternative

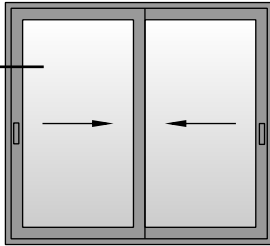

Κλειδαριά GU INLINE | GU INLINE lock

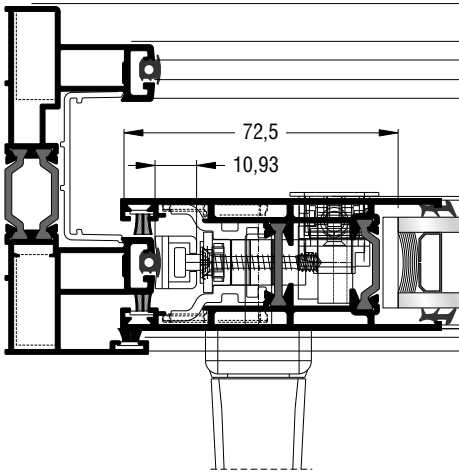

Κλειδαριά POWERLOCK | POWERLOCK lock

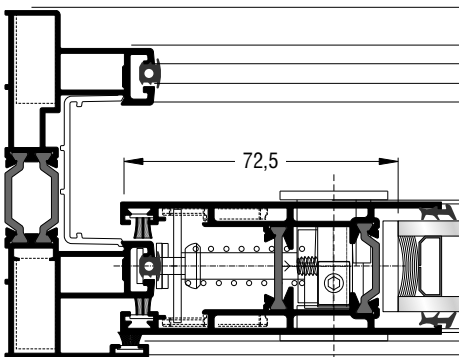

Κλειδαριά POWERLOCK κλειδώματος πολλαπλών σημείων | POWERLOCK multiple points lock

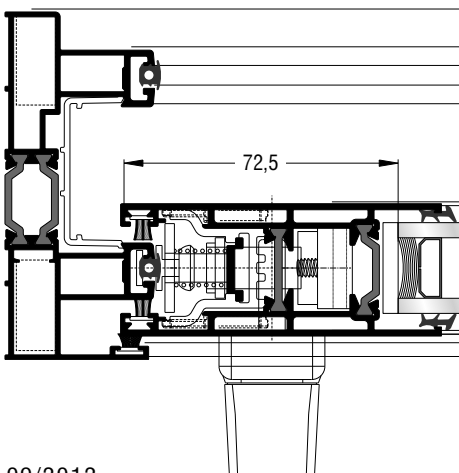

Κοπές εξαρτημάτων | Accessory cuttings

Κωδικός Code Nr	Εξάρτημα Accessory	Περιγραφή Description	Ποσότητα Quantity
140-11-230-00		Γωνία σύνδεσης χυτή 11x24,5mm Mechanical corner cleat 11x24,5mm	8τεμ. pieces
126-15-215-00		Γωνία σύνδεσης μηχανική ανοξείδωτη 15x21,5mm Stainless steel mechanical corner cleat 15x21,5mm	8τεμ. pieces
180-00-384-03		Γωνία επιπεδότητας Alignment corner	16τεμ. pieces
Ανάλογα με το πλάτος τζαμιού According to the glazing width		Ελαστικό σφήνα Wedge gasket	Rw=Sw-170mm 4τεμ. pieces Rh=Sh-170mm 4τεμ. pieces
240-00-302-02		Ελαστικό πολυαμιδίου αγκίστρου Gasket for hook profile polyamide 660-00-362-03	Sh 2τεμ. pieces
240-00-312-01		Ελαστικό οδηγών Gasket for frame rails	Rw=Fw 2τεμ. pieces Rh=Fh 4τεμ. pieces
620-69-106-0X		Βουρτσάκι (No 6) Brush (No 6)	2Fw+2Fh
620-69-308-0X		Βουρτσάκι μεμβράνης TRI-FIN (No 8) Brush with TRI-FIN membrane (No 8)	8Sw+6Sh
600-02-350-00		Διπλό ράουλο Double roller	4τεμ. pieces
660-00-450-00		Ανοξείδωτος οδηγός Stainless steel driver	Fw-140mm 2τεμ. pieces
Ανάλογα με τον μηχανισμό According to the mechanism		Αμορτισέρ φύλλου Shock absorber for sash	2τεμ. pieces
311-00-362-03		Τάπα αγκίστρου S362 End cover for S362 hook profile	2 σέτ set
660-00-362-03		Προφίλ PVC αγκίστρου S362 PVC profile for S362 hook profile	Sh 2τεμ. pieces
660-00-352-03		Προφίλ PVC οδηγών PVC profile for frame rails	Pw=Fw-57mm 2τεμ. pieces Ph=Fh-57mm 2τεμ. pieces
660-14-345-00		Κεντρικό στεγανοποιητικό 34,5mm (κάτω) Central seal 34,5mm (down)	1τεμ. piece
240-35-345-03		Κεντρικό στεγανοποιητικό 34,5mm (πάνω) Central seal 34,5mm (up)	1τεμ. piece

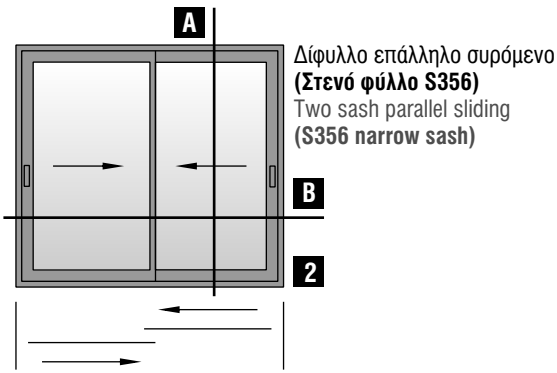

Κοπές προφίλ Profile cuttings		
Οδηγός S352 Frame rail S352		
Πλάτος οδηγού Frame rail width	Fw	2τεμ. pieces
Ύψος οδηγού Frame rail height	Fh	2τεμ. pieces
Πλάτος φύλλου (S384) Sash width	 $Sw = Fw/2 + 28,7mm$ *Sw-38mm	4τεμ. pieces
Ύψος φύλλου (S384) Sash height	 $Sh = Fh - 62,2mm$	2τεμ. pieces
Ύψος στενού φύλλου (S356) narrow sash height	 $Nh = Fh - 138mm$	2τεμ. pieces
Ύψος αγκίστρου (S363) Hook profile height	Sh-70mm	2τεμ. pieces
Νεροσταλάκτης (S463) Waterproofing profile	Fw-30mm	1τεμ. piece
Πλάτος τζαμιού Glazing width	$Gw = Sw - 144mm$	2τεμ. pieces
Ύψος τζαμιού Glazing height	$Gh = Sh - 144mm$	2τεμ. pieces

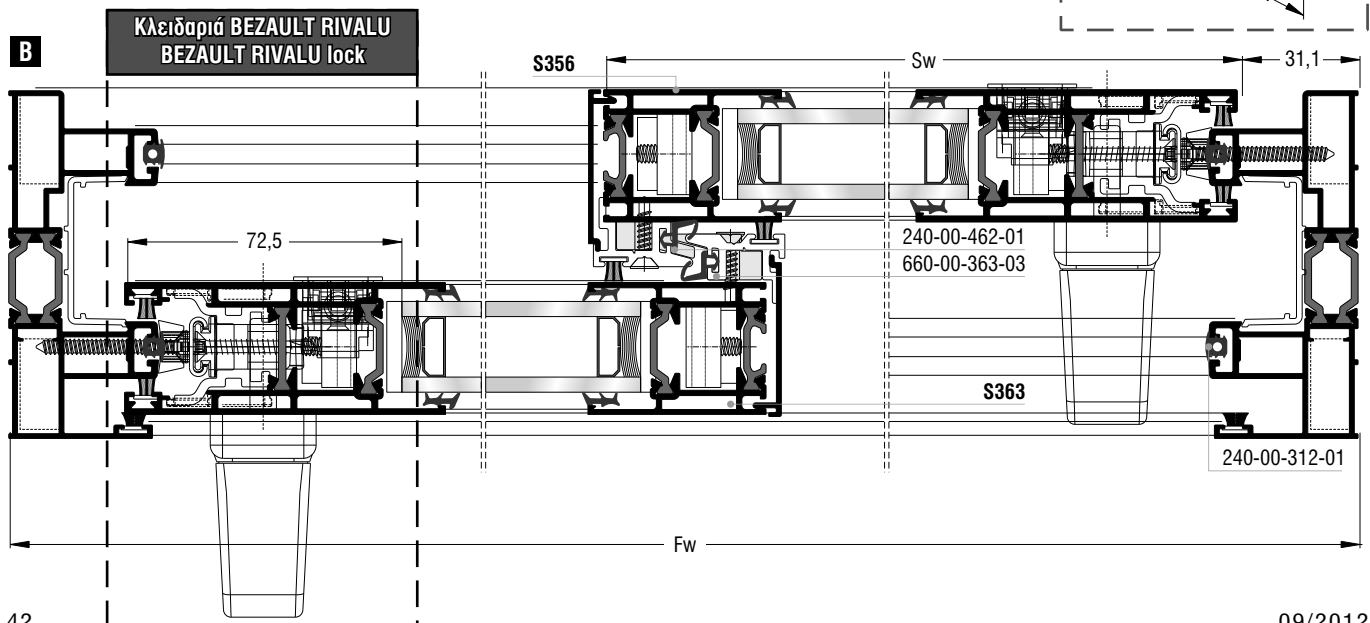
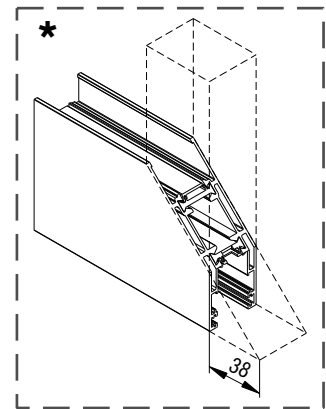
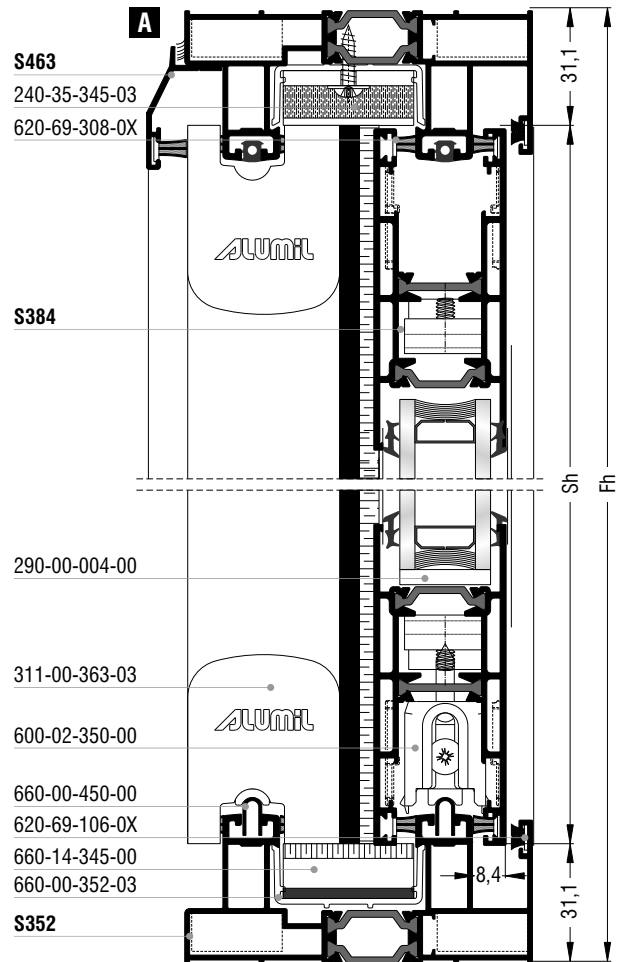

Εναλλακτικά
Alternative

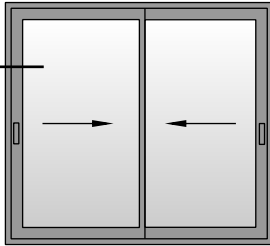

Κλειδαριά GU INLINE | GU INLINE lock

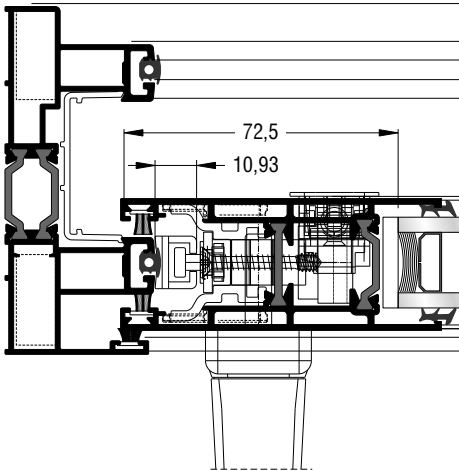

Κλειδαριά POWERLOCK | POWERLOCK lock

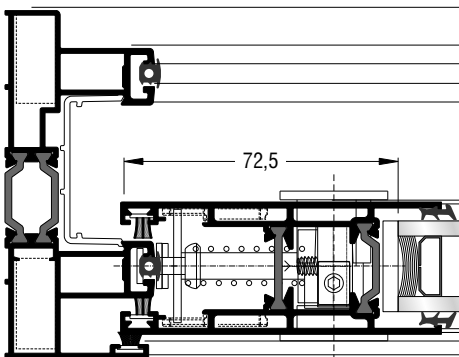

Κλειδαριά POWERLOCK κλειδώματος πολλαπλών σημείων | POWERLOCK multiple points lock

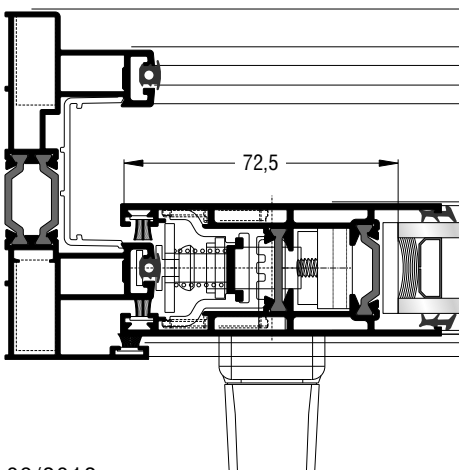

Κοπές εξαρτημάτων | Accessory cuttings

Κωδικός Code Nr	Εξάρτημα Accessory	Περιγραφή Description	Ποσότητα Quantity
140-11-230-00		Γωνία σύνδεσης χυτή 11x24,5mm Mechanical corner cleat 11x24,5mm	8τεμ. pieces
126-15-215-00		Γωνία σύνδεσης μηχανική ανοξείδωτη 15x21,5mm Stainless steel mechanical corner cleat 15x21,5mm	8τεμ. pieces
180-00-384-03		Γωνία επιπεδότητος Alignment corner	8τεμ. pieces
Ανάλογα με το πλάτος τζαμιού According to the glazing width		Ελαστικό σφήνα Wedge gasket	Rw=Sw-170mm 4τεμ. pieces Rh=Sh-170mm 4τεμ. pieces
240-00-462-01		Ελαστικό πολυαμιδίου αγκίστρου Gasket for hook profile polyamide 660-00-363-03	Sh 2τεμ. pieces
240-00-312-01		Ελαστικό οδηγών Gasket for frame rails	Rw=Fw 2τεμ. pieces Rh=Fh 4τεμ. pieces
620-69-106-0X		Βουρτσάκι (No 6) Brush (No 6)	2Fw + 2Fh
620-69-308-0X		Βουρτσάκι μεμβράνης TRI-FIN (No 8) Brush with TRI-FIN membrane (No 8)	8Sw + 6Sh
600-02-350-00		Διπλό ράουλο Double roller	4τεμ. pieces
660-00-450-00		Ανοξείδωτος οδηγός Stainless steel driver	Fw-140mm 2τεμ. pieces
Ανάλογα με τον μηχανισμό According to the mechanism		Αμορτισέρ φύλλου Shock absorber for sash	2τεμ. pieces
311-00-363-03		Τάπα αγκίστρου S363 End cover for S363 hook profile	2 σέτ set
660-00-363-03		Προφίλ PVC αγκίστρου S363 PVC profile for S363 hook profile	Sh 2τεμ. pieces
660-00-352-03		Προφίλ PVC οδηγών PVC profile for frame rails	Pw=Fw-57mm 2τεμ. pieces Ph=Fh-57mm 2τεμ. pieces
660-14-345-00		Κεντρικό στεγανοποιητικό 34,5mm (κάτω) Central seal 34,5mm (down)	1τεμ. piece
240-35-345-03		Κεντρικό στεγανοποιητικό 34,5mm (πάνω) Central seal 34,5mm (up)	1τεμ. piece
660-00-356-00		Ασφάλειες συγκράτησης στενού φύλλου S356 Safety devices for S356 narrow sash	Sh > 1500 1 σέτ set

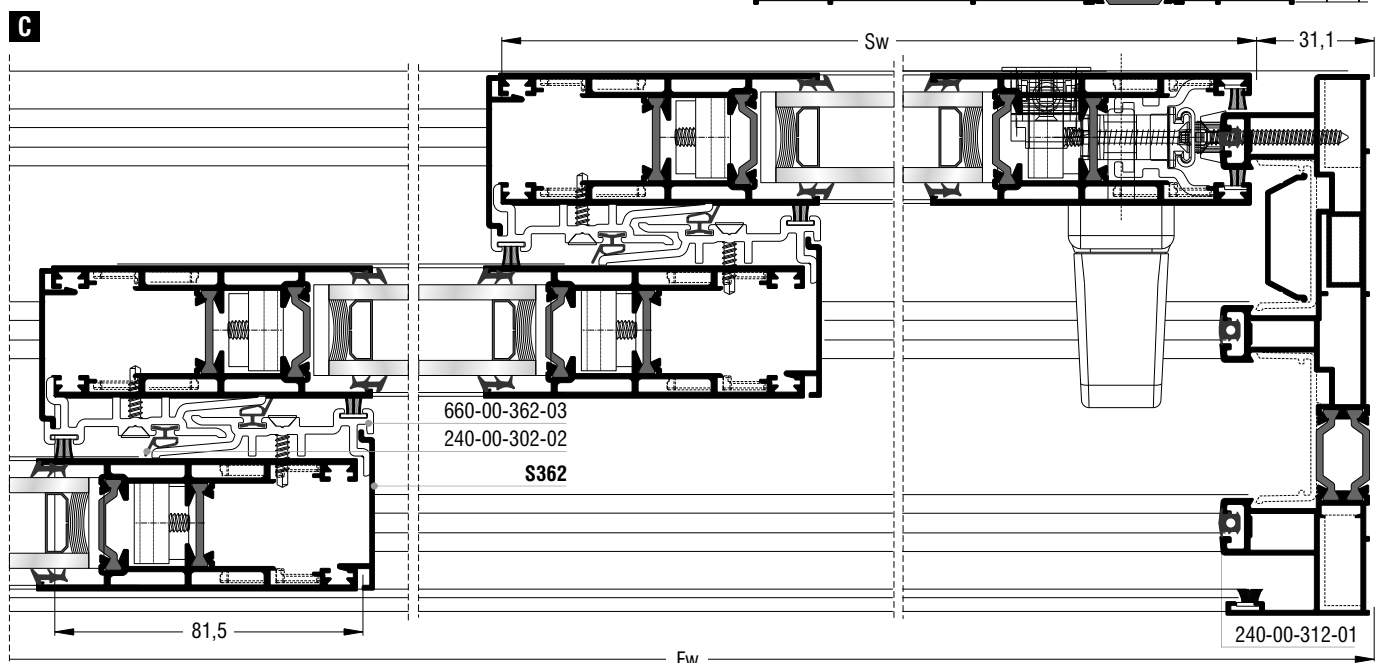
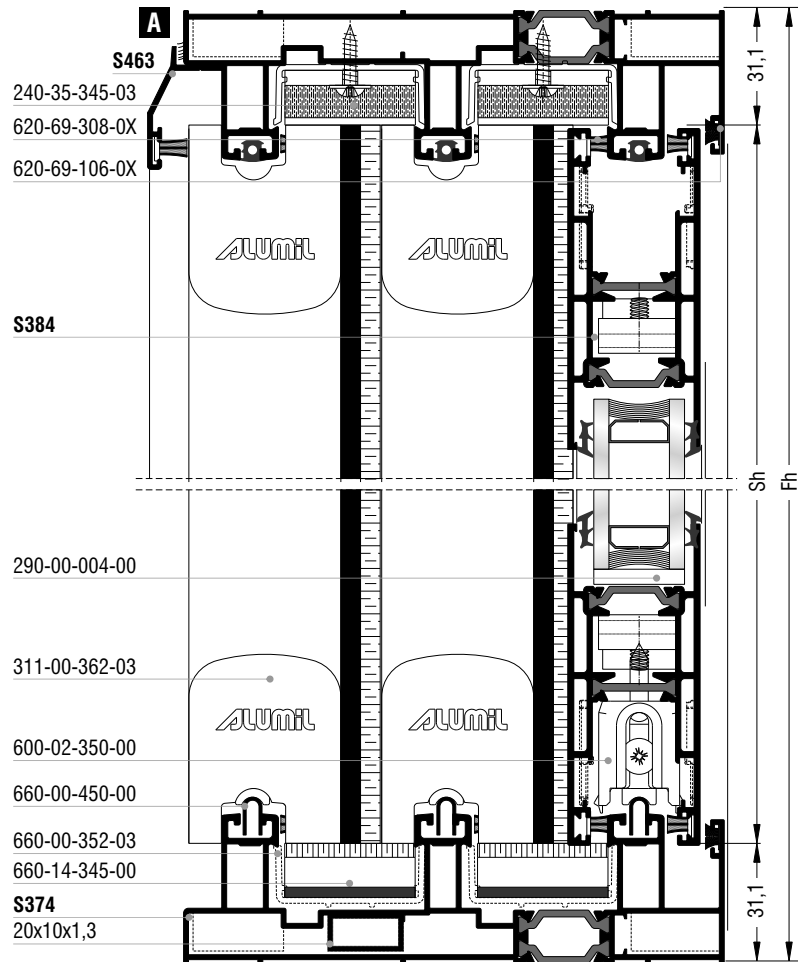
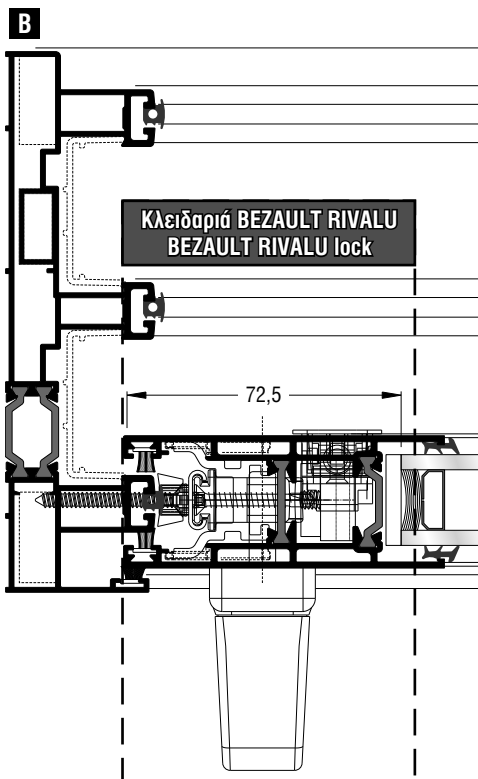
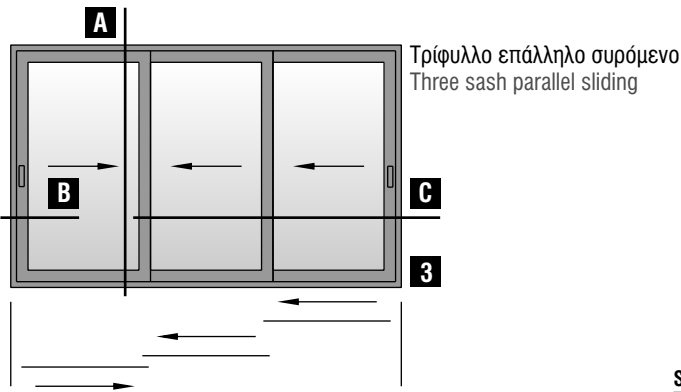

Εναλλακτικά
Alternative

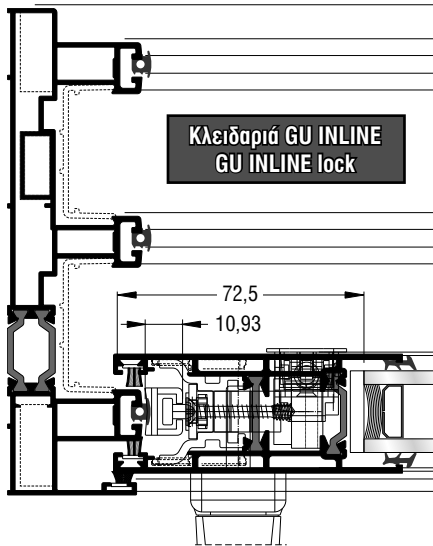
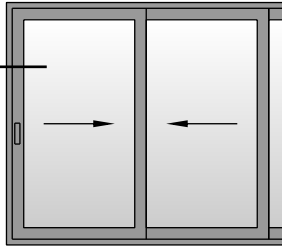

Κλειδαριά GU INLINE
GU INLINE lock

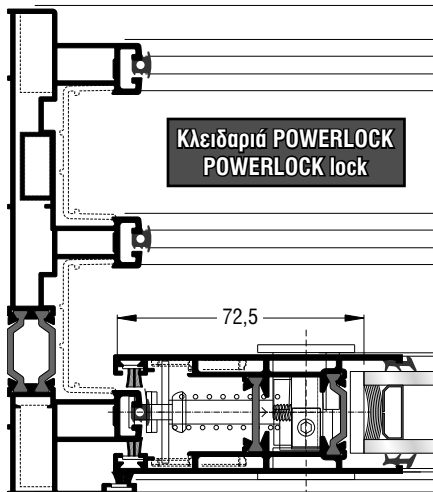

Κλειδαριά POWERLOCK
POWERLOCK lock

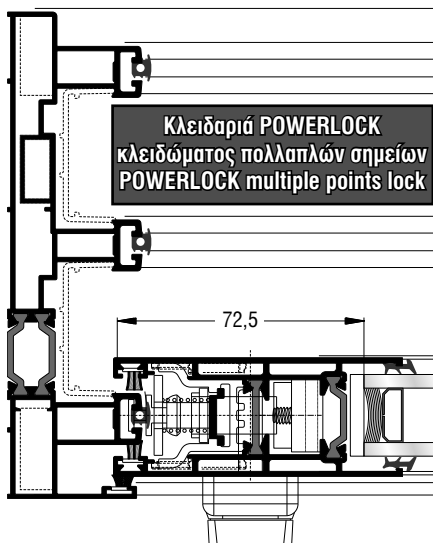

Κλειδαριά POWERLOCK
κλειδώματος πολλαπλών σημείων
POWERLOCK multiple points lock

Κοπές προφίλ (Οδηγός S374) | Profile cuttings (Frame rail S374)

Πλάτος οδηγού Frame rail width	Fw	2τεμ. pieces
Ύψος οδηγού Frame rail height	Fh	2τεμ. pieces
Πλάτος φύλλου (S384) Sash width	$Sw = Fw + 100,8mm/3$	6τεμ. pieces
Ύψος φύλλου (S384) Sash height	$Sh = Fh - 62,2mm$	6τεμ. pieces
Ύψος αγκίστρου (S362) Hook profile height	Sh-70mm	4τεμ. pieces
Νεροσταλάκτης (S463) Waterproofing profile	Fw-30mm	1τεμ. piece
Πλάτος τζαμιού Glazing width	$Gw = Sw - 144mm$	3τεμ. pieces
Ύψος τζαμιού Glazing height	$Gh = Sh - 144mm$	3τεμ. pieces

Κοπές εξαρτημάτων | Accessory cuttings

Κωδικός Code Nr	Εξάρτημα Accessory	Περιγραφή Description	Ποσότητα Quantity
140-11-230-00		Γωνία σύνδεσης χυτή 11x24,5mm Mechanical corner cleat 11x24,5mm	4τεμ. pieces
126-15-215-00		Γωνία σύνδεσης μηχανική ανοξείδωτη 15x21,5mm Stainless steel mechanical corner cleat 15x21,5mm	12τεμ. pieces
180-00-384-03		Γωνία επιπεδότητας Alignment corner	24τεμ. pieces
Ανάλογα με το πλάτος τζαμιού According to the glazing width		Ελαστικό σφήνα Wedge gasket	Rw = Sw-170mm 6τεμ. pieces Rh = Sh-170mm 6τεμ. pieces
240-00-302-02		Ελαστικό πολυαμιδίου αγκίστρου Gasket for hook profile polyamide 660-00-362-03	Sh 4τεμ. pieces
240-00-312-01		Ελαστικό οδηγών Gasket for frame rails	Rw = Fw 3τεμ. pieces Rh = Fh 6τεμ. pieces
620-69-106-0X		Βουρτσάκι (No 6) Brush (No 6)	2Fw + 2Fh + 3Sh
620-69-308-0X		Βουρτσάκι μεμβράνης TRI-FIN (No 8) Brush with TRI-FIN membrane (No 8)	12Sw + 4Sh
600-02-350-00		Διπλό ράουλο Double roller	6τεμ. pieces
660-00-450-00		Ανοξείδωτος οδηγός Stainless steel driver	Fw-140mm 3τεμ. pieces
Ανάλογα με τον μηχανισμό According to the mechanism		Αμορτισέρ φύλλου Shock absorber for sash	2τεμ. pieces
311-00-362-03		Τάπα αγκίστρου S362 End cover for S362 hook profile	4 σέτ set
660-00-362-03		Προφίλ PVC αγκίστρου S362 PVC profile for S362 hook profile	Sh 4τεμ. pieces
660-00-352-03		Προφίλ PVC οδηγών PVC profile for frame rails	Pw = Fw-28,6mm 4τεμ. pieces Ph = Fh-28,6mm 4τεμ. pieces
660-14-345-00		Κεντρικό στεγανοποιητικό 34,5mm (κάτω) Central seal 34,5mm (down)	2τεμ. pieces
240-35-345-03		Κεντρικό στεγανοποιητικό 34,5mm (πάνω) Central seal 34,5mm (up)	2τεμ. pieces

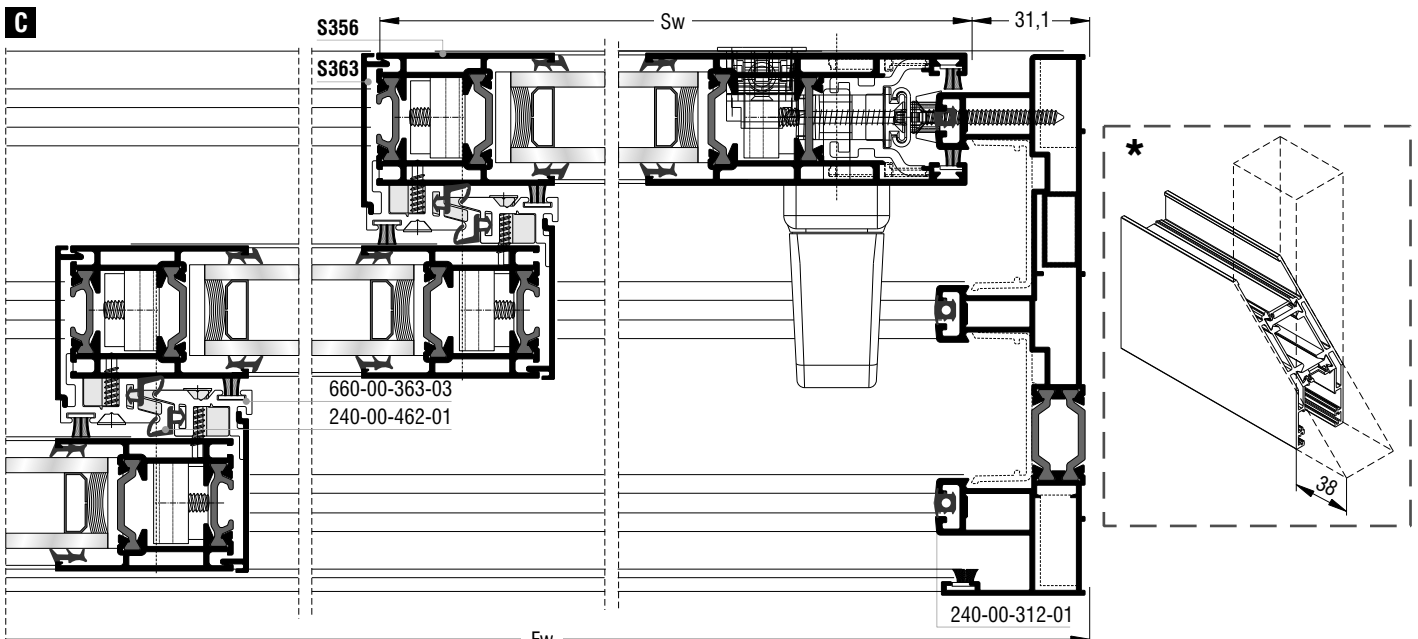
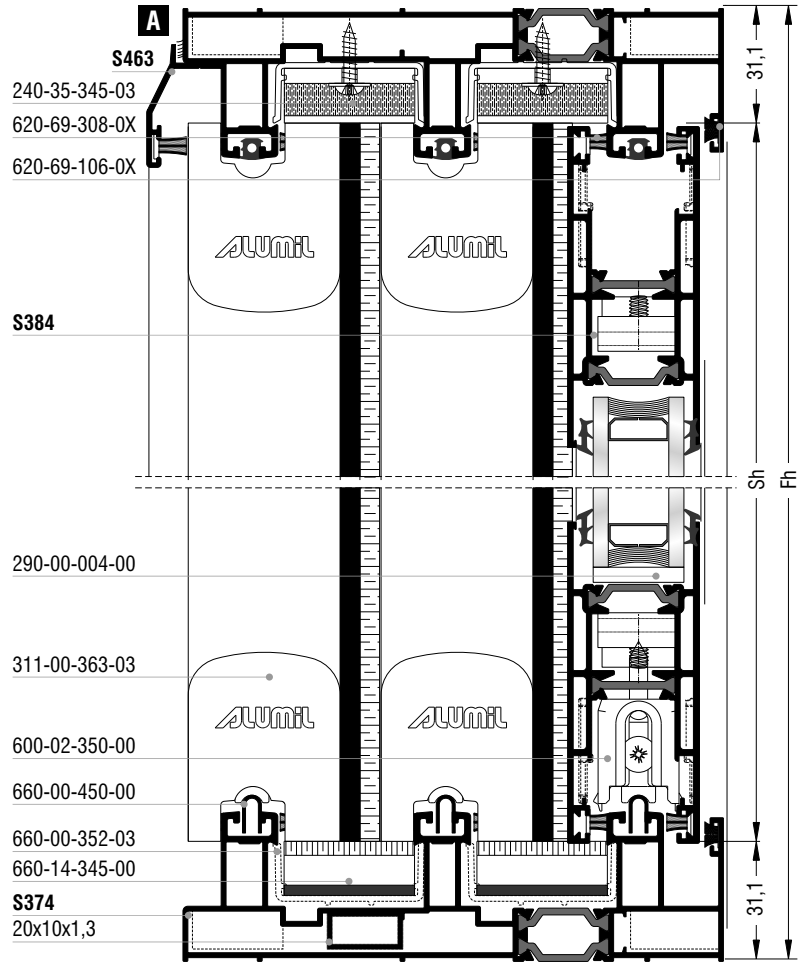
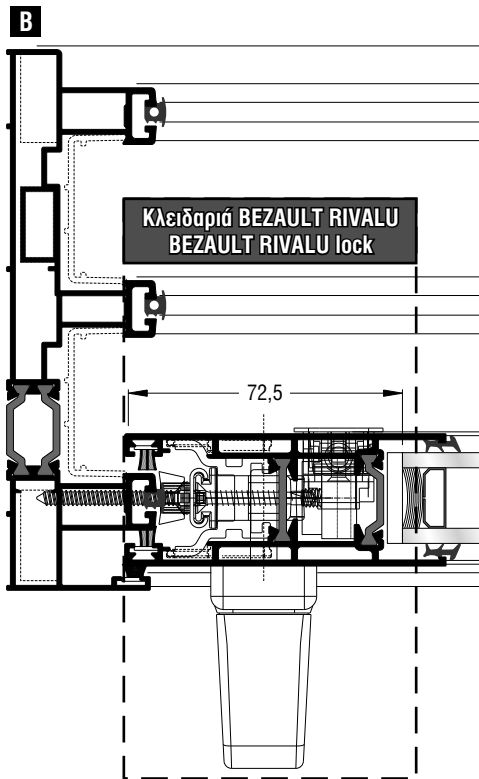

Εναλλακτικά
Alternative

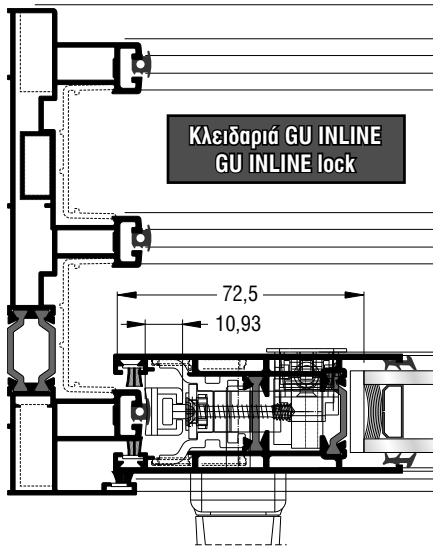
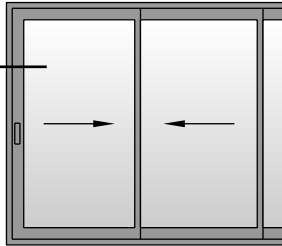

Κλειδαριά GU INLINE
GU INLINE lock

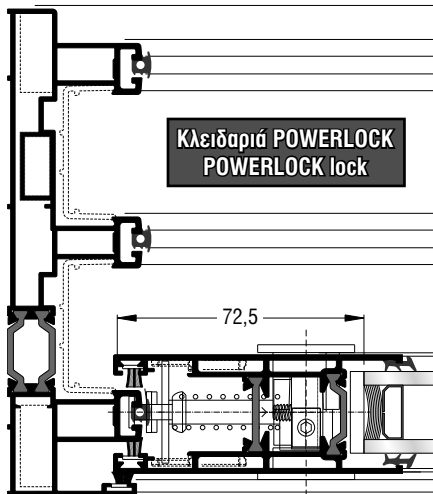

Κλειδαριά POWERLOCK
POWERLOCK lock

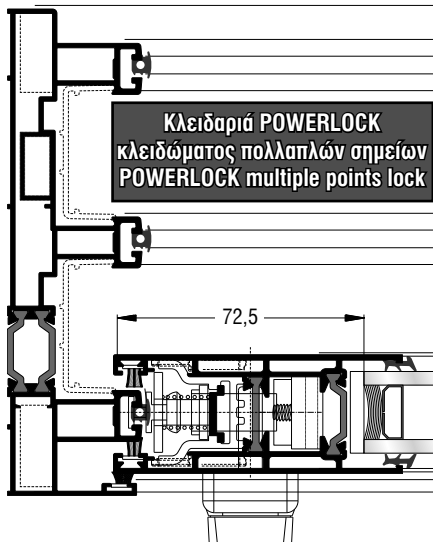

Κλειδαριά POWERLOCK
κλειδώματος πολλαπλών σημείων
POWERLOCK multiple points lock

Κοπές προφίλ (Οδηγός S374) | Profile cuttings (Frame rail S374)

Πλάτος οδηγού Frame rail width		Fw	2τεμ. pieces
Ύψος οδηγού Frame rail height		Fh	2τεμ. pieces
Πλάτος φύλλου (S384) Sash width		$Sw = Fw + 176,4mm/3$ *Sw-38mm	4τεμ. pieces
		$Sw = Fw + 176,4mm/3$ *Sw-76mm	2τεμ. pieces
Ύψος φύλλου (S384) Sash height		$Sh = Fh - 62,2mm$	2τεμ. pieces
Ύψος στενού φύλλου (S356) Narrow sash height		$Nh = Fh - 138mm$	4τεμ. pieces
Ύψος αγκίστρου (S363) Hook profile height		Sh-70mm	4τεμ. pieces
Νεροσταλάκτης (S463) Waterproofing profile		Fw-30mm	1τεμ. piece
Πλάτος τζαμιού Glazing width		$Gw = Sw - 144mm$	3τεμ. pieces
Ύψος τζαμιού Glazing height		$Gh = Sh - 144mm$	3τεμ. pieces

Κοπές εξαρτημάτων | Accessory cuttings

Κωδικός Code Nr	Εξάρτημα Accessory	Περιγραφή Description	Ποσότητα Quantity
140-11-230-00		Γωνία σύνδεσης χυτή 11x24,5mm Mechanical corner cleat 11x24,5mm	8τεμ. pieces
126-15-215-00		Γωνία σύνδεσης μηχανική ανοξείδωτη 15x21,5mm Stainless steel mechanical corner cleat 15x21,5mm	12τεμ. pieces
180-00-384-03		Γωνία επιπεδότητας Alignment corner	8τεμ. pieces
Ανάλογα με το πλάτος τζαμιού According to the glazing width		Ελαστικό σφήνα Wedge gasket	Rw = Sw - 170mm 6τεμ. pieces Rh = Sh - 170mm 6τεμ. pieces
240-00-462-01		Ελαστικό πολυαμιδίου αγκίστρου Gasket for hook profile polyamide 660-00-363-03	Sh 4τεμ. pieces
240-00-312-01		Ελαστικό οδηγών Gasket for frame rails	Rw = Fw 3τεμ. pieces Rh = Fh 6τεμ. pieces
620-69-106-0X		Βουρτσάκι (No 6) Brush (No 6)	2Fw + 2Fh + 4Sh
620-69-308-0X		Βουρτσάκι μεμβράνης TRI-FIN (No 8) Brush with TRI-FIN membrane (No 8)	12Sw + 4Sh
600-02-350-00		Διπλό ράουλο Double roller	6τεμ. pieces
660-00-450-00		Ανοξείδωτος οδηγός Stainless steel driver	Fw-140mm 3τεμ. pieces
Ανάλογα με τον μηχανισμό According to the mechanism		Αμορτισέρ φύλλου Shock absorber for sash	2τεμ. pieces
311-00-363-03		Τάπα αγκίστρου S363 End cover for S363 hook profile	4 σέτ set
660-00-363-03		Προφίλ PVC αγκίστρου S363 PVC profile for S363 hook profile	Sh 4τεμ. pieces
660-00-352-03		Προφίλ PVC οδηγών PVC profile for frame rails	Pw = Fw - 57mm 4τεμ. pieces Ph = Fh - 57mm 4τεμ. pieces
660-14-345-00		Κεντρικό στεγανοποιητικό 34,5mm (κάτω) Central seal 34,5mm (down)	2τεμ. pieces
240-35-345-03		Κεντρικό στεγανοποιητικό 34,5mm (πάνω) Central seal 34,5mm (up)	2τεμ. pieces
660-00-356-00		Ασφάλειες συγκράτησης στενού φύλλου S356 Safety devices for S356 narrow sash	Sh > 1500 2 σέτ set

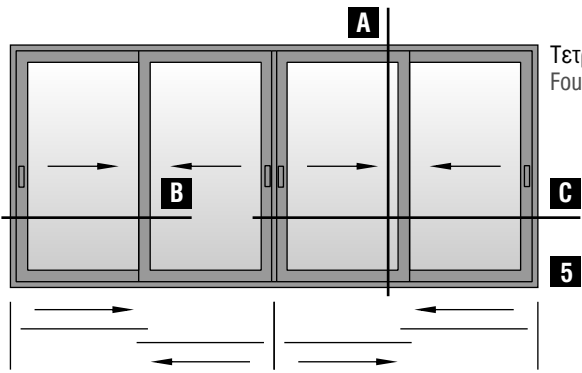

Τετράφυλλο επάλληλο συρόμενο
Four sash parallel sliding

Κοπές προφίλ Profile cuttings		
Οδηγός S352 Frame rail S352		
Πλάτος οδηγού Frame rail width	Fw	2τεμ. pieces
Ύψος οδηγού Frame rail height	Fh	2τεμ. pieces
Πλάτος φύλλου (S384) Sash width	$Sw = Fw + 90,8mm/4$	8τεμ. pieces
Ύψος φύλλου (S384) Sash height	$Sh = Fh - 62,2mm$	8τεμ. pieces
Μπινί (S360) Adjoining profile	Sh-44mm	1τεμ. piece
Ύψος αγκίστρου (S362) Hook profile height	Sh-70mm	4τεμ. pieces
Νεροσταλάκτης (S463) Waterproofing profile	Fw-30mm	1τεμ. piece
Πλάτος τζαμιού Glazing width	$Gw = Sw - 144mm$	4τεμ. pieces
Ύψος τζαμιού Glazing height	$Gh = Sh - 144mm$	4τεμ. pieces

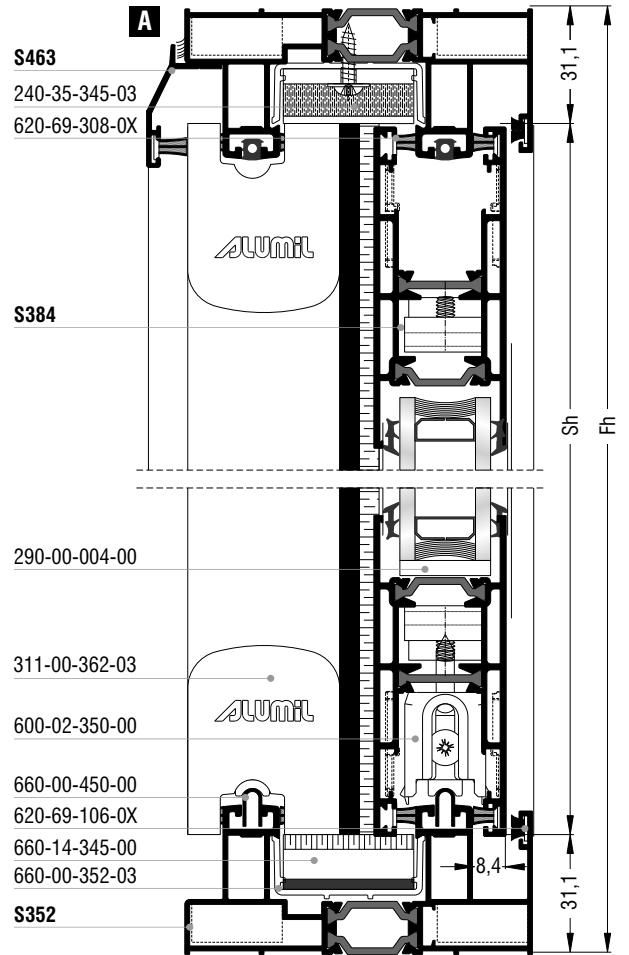
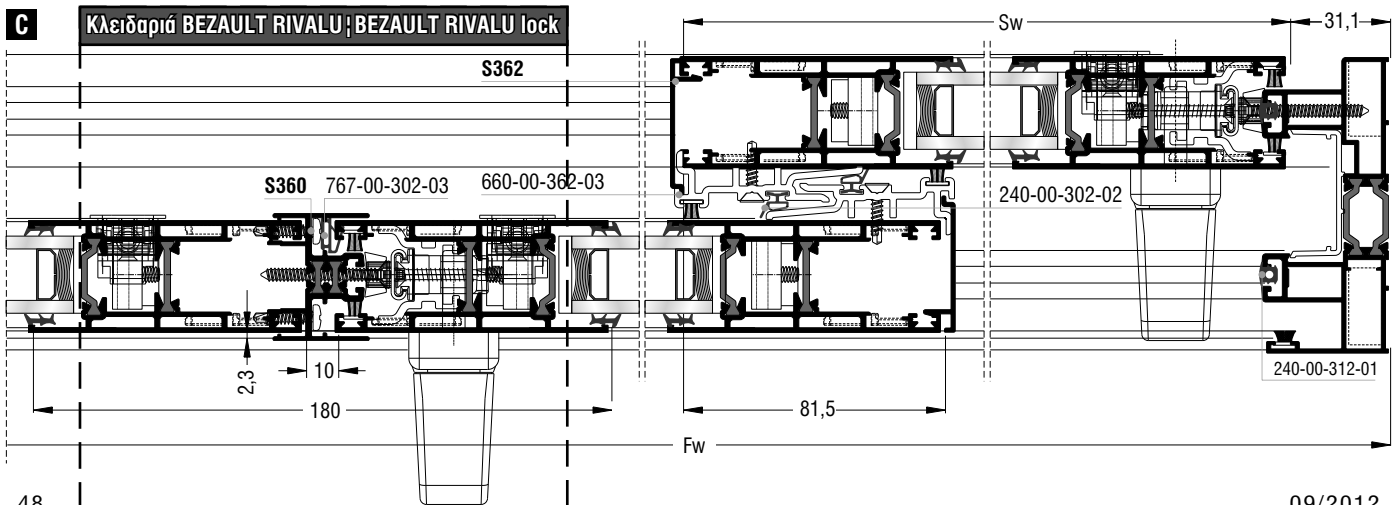
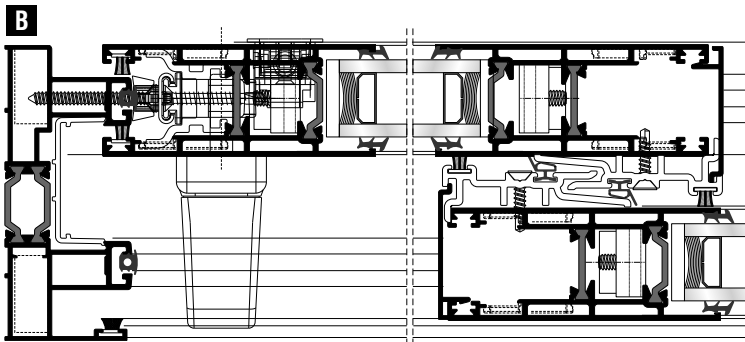

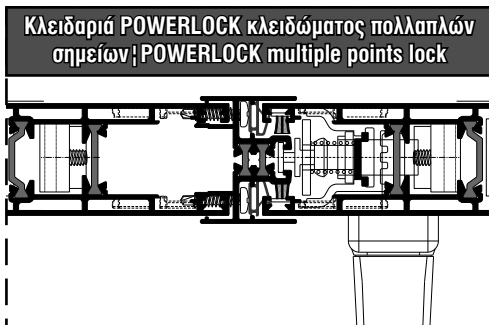
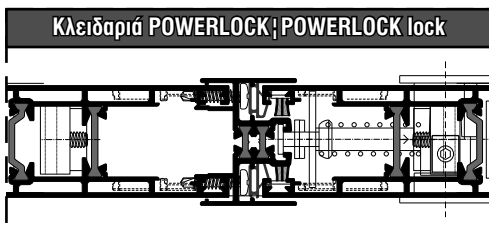
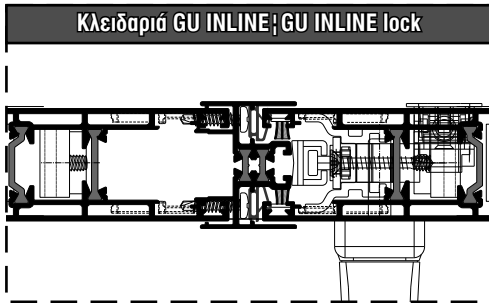
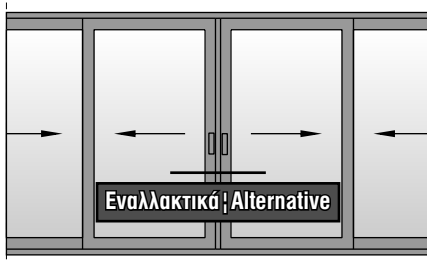

Κοπές εξαρτημάτων Accessory cuttings			
Κωδικός Code Nr	Εξάρτημα Accessory	Περιγραφή Description	Ποσότητα Quantity
140-11-230-00		Γωνία σύνδεσης χυτή 11x24,5mm Mechanical corner cleat 11x24,5mm	8τεμ. pieces
126-15-215-00		Γωνία σύνδεσης μηχανική ανοξείδωτη 15x21,5mm Stainless steel mechanical corner cleat 15x21,5mm	16τεμ. pieces
180-00-384-03		Γωνία επιπεδότητας Alignment corner	32τεμ. pieces
Ανάλογα με το πλάτος τζαμιού According to the glazing width		Ελαστικό σφήνα Wedge gasket	Rw=Sw-170mm 8τεμ. pieces Rh=Sh-170mm 8τεμ. pieces
240-00-302-02		Ελαστικό πολυαμιδίου αγκίστρου Gasket for hook profile polyamide 660-00-362-03	Sh 4τεμ. pieces
767-00-302-03		Ελαστικό μπινιού S360 Gasket for S360 adjoining profile	Rh=Sh 2τεμ. pieces
240-00-312-01		Ελαστικό οδηγών Gasket for frame rails	Rw=Fw 2τεμ. pieces Rh=Fh 5τεμ. pieces
620-69-106-0X		Βουρτσάκι (No 6) Brush (No 6)	2Fw+2Fh+4Sh
620-69-308-0X		Βουρτσάκι μεμβράνης TRI-FIN (No 8) Brush with TRI-FIN membrane (No 8)	16Sw+4Sh
600-02-350-00		Διπλό ράουλο Double roller	8τεμ. pieces
660-00-450-00		Ανοξείδωτος οδηγός Stainless steel driver	Fw-140mm 2τεμ. pieces
Ανάλογα με τον μηχανισμό According to the mechanism		Αμορτισέρ φύλλου Shock absorber for sash	3τεμ. pieces
311-10-360-03		Τάπα μπινιού S360 End cover for S360 adjoining profile	1 σέτ set
311-00-362-03		Τάπα αγκίστρου S362 End cover for S362 hook profile	4 σέτ set
660-00-362-03		Προφίλ PVC αγκίστρου S362 PVC profile for S362 hook profile	Sh 4τεμ. pieces
660-00-352-03		Προφίλ PVC οδηγών PVC profile for frame rails	Pw=Fw-57mm 2τεμ. pieces Ph=Fh-57mm 2τεμ. pieces
660-14-345-00		Κεντρικό στεγανοποιητικό 34,5mm (κάτω) Central seal 34,5mm (down)	2τεμ. pieces
240-35-345-03		Κεντρικό στεγανοποιητικό 34,5mm (πάνω) Central seal 34,5mm (up)	2τεμ. pieces
660-10-301-00		Στόπερ 10mm για διάκενο φύλλων 5mm Stopper 10mm for sash gap 5mm	2τεμ. pieces

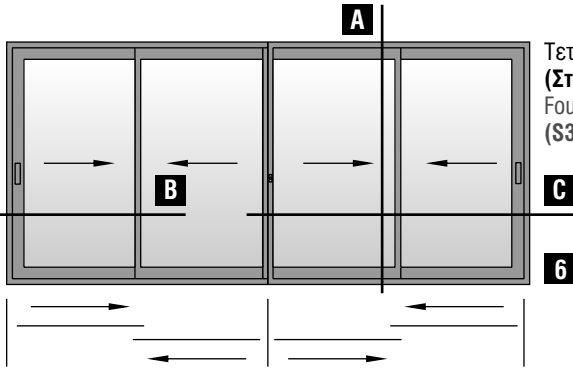

Τετράφυλλο επάλληλο συρόμενο
(Στενό φύλλο S356)
 Four sash parallel sliding
(S356 narrow sash)

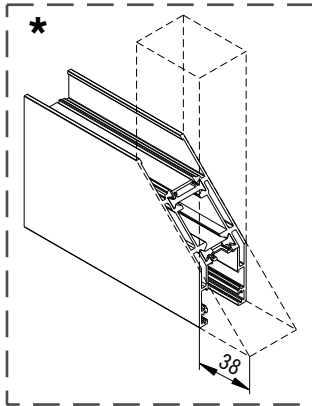

Κλειδαριά BEZAULT RIVALU
BEZAULT RIVALU lock

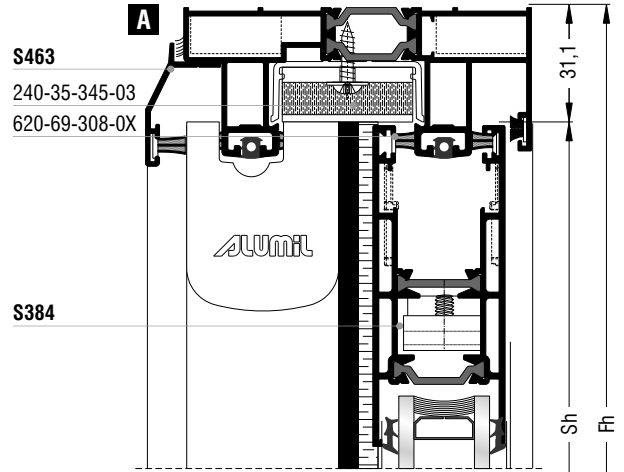
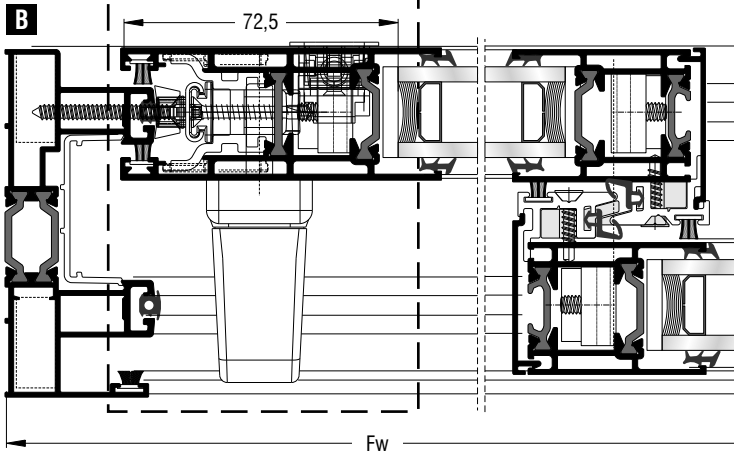

S463
 240-35-345-03
 620-69-308-0X

S384

290-00-004-00

311-00-363-03

600-02-350-00

660-00-450-00

620-69-106-0X

660-14-345-00

660-00-352-03

S352

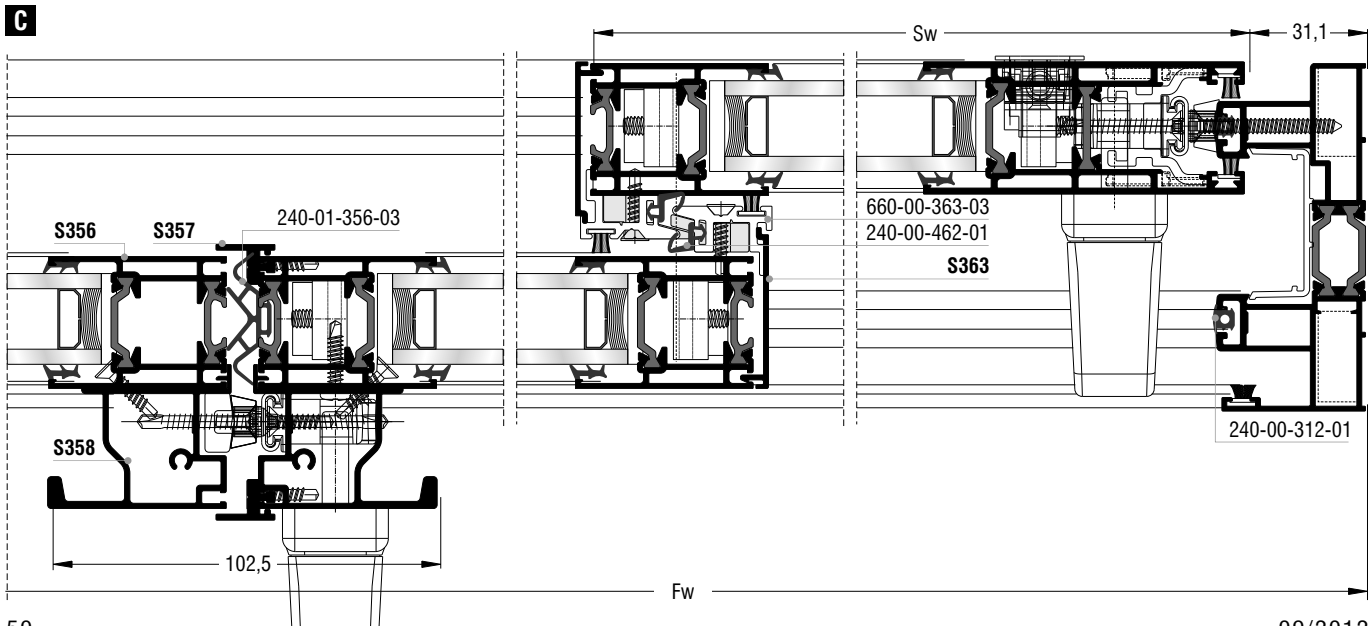
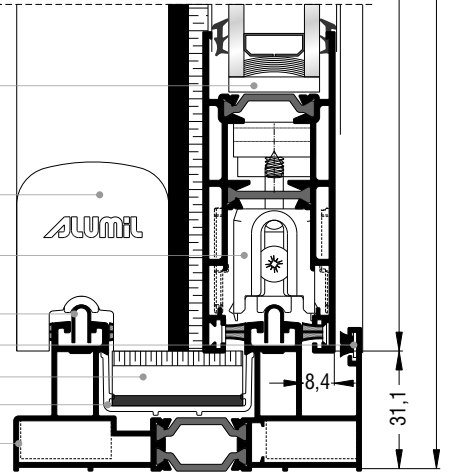







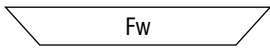
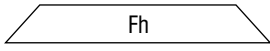
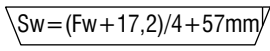
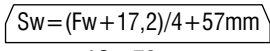
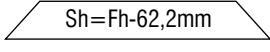
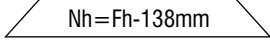
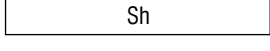
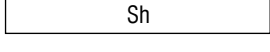
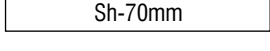
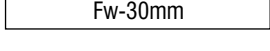











S356 **S357** 240-01-356-03

660-00-363-03
 240-00-462-01
S363

240-00-312-01

Κοπές προφίλ Profile cuttings		
Οδηγός S352 Frame rail S352		
Πλάτος οδηγού Frame rail width		2τεμ. pieces
Ύψος οδηγού Frame rail height		2τεμ. pieces
Πλάτος φύλλου (S384) Sash width	 $Sw = (Fw + 17,2)/4 + 57mm$ *Sw-38mm	4τεμ. pieces
	 $Sw = (Fw + 17,2)/4 + 57mm$ *Sw-76mm	4τεμ. pieces
Ύψος φύλλου (S384) Sash height		2τεμ. pieces
Ύψος στενού φύλλου (S356) Narrow sash height		6τεμ. pieces
Μπινί (S358) Adjoining profile		2τεμ. pieces
Πρόσθετο προφίλ μπινιού (S357) Additional profile for adjoining profile		2τεμ. pieces
Ύψος αγκίστρου (S363) Hook profile height		4τεμ. pieces
Νεροσταλάκτης (S463) Waterproofing profile		1τεμ. piece
Πλάτος τζαμιού Glazing width	$Gw = Sw - 144mm$	4τεμ. pieces
Ύψος τζαμιού Glazing height	$Gh = Sh - 144mm$	4τεμ. pieces

Κοπές εξαρτημάτων Accessory cuttings			
Κωδικός Code Nr	Εξάρτημα Accessory	Περιγραφή Description	Ποσότητα Quantity
140-11-230-00		Γωνία σύνδεσης χυτή 11x24,5mm Mechanical corner cleat 11x24,5mm	8τεμ. pieces
126-15-215-00		Γωνία σύνδεσης μηχανική ανοξειδωτή 15x21,5mm Stainless steel mechanical corner cleat 15x21,5mm	16τεμ. pieces
180-00-384-03		Γωνία επιπεδότητας Alignment corner	8τεμ. pieces
Ανάλογα με το πλάτος τζαμιού According to the glazing width		Ελαστικό σφήνα Wedge gasket	Rw=Sw-170mm 8τεμ. pieces Rh=Sh-170mm 8τεμ. pieces
240-00-462-01		Ελαστικό πολυαμιδίου αγκίστρου Gasket for hook profile polyamide 660-00-363-03	Sh 4τεμ. pieces
240-01-356-03		Ελαστικό στενού φύλλου S356 φιλητού Gasket for narrow sash meeting stile	Rh=Sh-50mm 1τεμ. piece
240-00-312-01		Ελαστικό οδηγών Gasket for frame rails	Rw=Fw 2τεμ. pieces Rh=Fh 4τεμ. pieces
620-69-106-0X		Βουρτσάκι (No 6) Brush (No 6)	2Fw + 2Fh + 4Sh
620-69-308-0X		Βουρτσάκι μεμβράνης TRI-FIN (No 8) Brush with TRI-FIN membrane (No 8)	16Sw + 4Sh
600-02-350-00		Διπλό ράουλο Double roller	8τεμ. pieces
660-00-450-00		Ανοξειδωτος οδηγός Stainless steel driver	Fw-140mm 2τεμ. pieces
Ανάλογα με τον μηχανισμό According to the mechanism		Αμορτισέρ φύλλου Shock absorber for sash	2τεμ. pieces
311-00-358-03		Τάπα μπινιού S358 End cover for S358 adjoining profile	1 σέτ set
311-00-363-03		Τάπα αγκίστρου S363 End cover for S363 hook profile	4 σέτ set
311-00-356-03		Τάπα στενού φύλλου S356 End cover for S356 narrow sash	1 σέτ set
660-00-363-03		Προφίλ PVC αγκίστρου S363 PVC profile for S363 hook profile	Sh 4τεμ. pieces
660-00-352-03		Προφίλ PVC οδηγών PVC profile for frame rails	Pw=Fw-57mm 2τεμ. pieces Ph=Fh-57mm 2τεμ. pieces
660-14-345-00		Κεντρικό στεγανοποιητικό 34,5mm (κάτω) Central seal 34,5mm (down)	2τεμ. pieces
240-35-345-03		Κεντρικό στεγανοποιητικό 34,5mm (πάνω) Central seal 34,5mm (up)	2τεμ. pieces
660-10-301-00		Στόπερ 10mm για διάκενο φύλλων 5mm Stopper 10mm for sash gap 5mm	2τεμ. pieces
660-00-356-00		Ασφάλειες συγκράτησης στενού φύλλου S356 Safety devices for S356 narrow sash	Sh > 1500 2 σέτ set

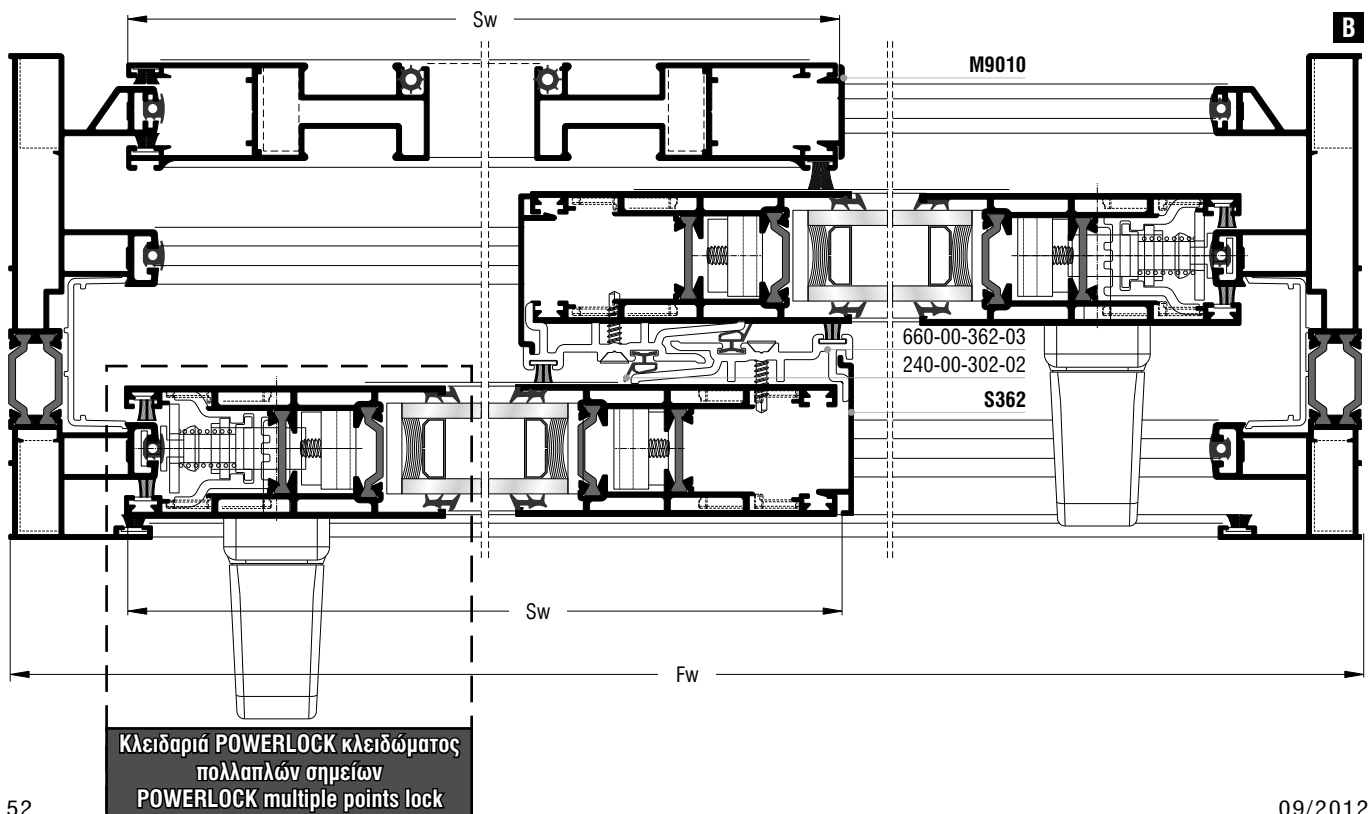
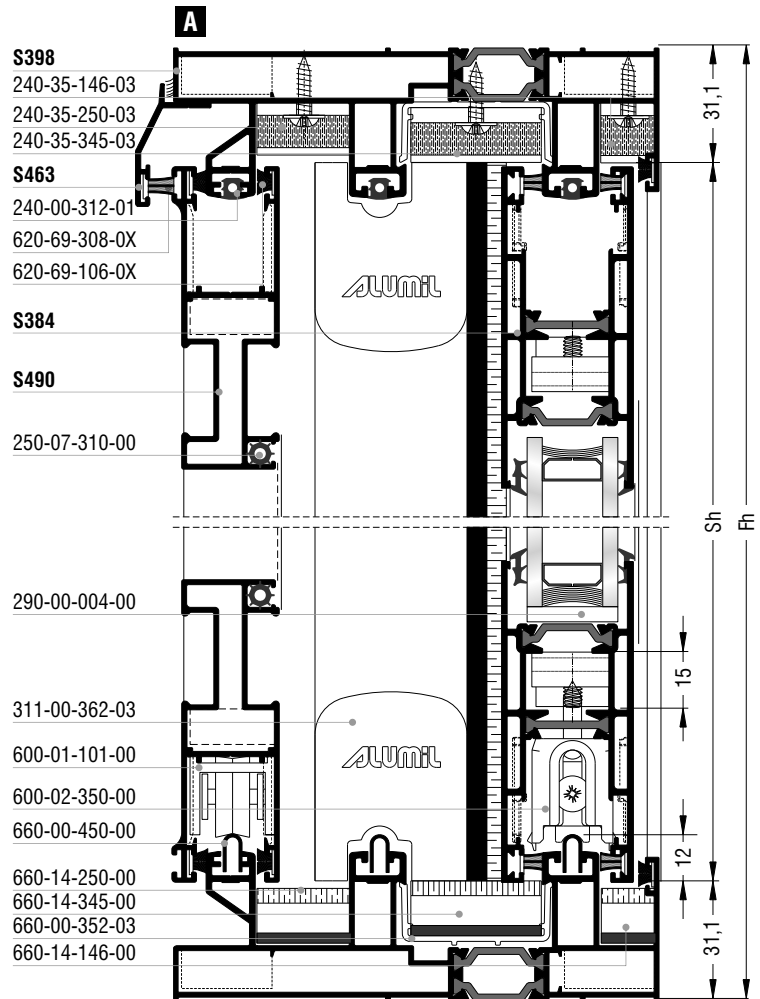
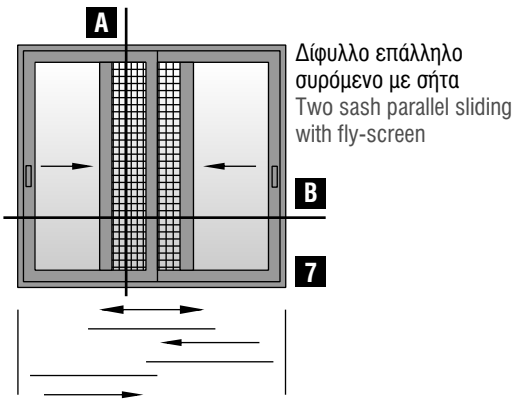

Κοπές προφίλ Profile cuttings		
Οδηγός S398 Frame rail S398		
Πλάτος οδηγού Frame rail width		2 τεμ. 2 pieces
Ύψος οδηγού Frame rail height		2 τεμ. 2 pieces
Πλάτος φύλλου (S384) Sash width		4 τεμ. 4 pieces
Ύψος φύλλου (S384) Sash height		4 τεμ. 4 pieces
Πλάτος φύλλου (S490) Sash width		4 τεμ. 4 pieces
Ύψος φύλλου (S490) Sash height		4 τεμ. 4 pieces
Ύψος αγκίστρου (S362) Hook profile height		2 τεμ. 2 pieces
Πρόσθετο προφίλ (M9010) Additional profile		1 τεμ. 1 piece
Νεροσταλάκτης (S463) Waterproofing profile		1 τεμ. 1 piece
Πλάτος τζαμιού Glazing width	$Gw = Sw - 144mm$	2 τεμ. 2 pieces
Ύψος τζαμιού Glazing height	$Gh = Sh - 144mm$	2 τεμ. 2 pieces

Κοπές εξαρτημάτων Accessory cuttings			
Κωδικός Code Nr	Εξάρτημα Accessory	Περιγραφή Description	Ποσότητα Quantity
140-11-230-00		Γωνία σύνδεσης χυτή 11x24,5mm Mechanical corner cleat 11x24,5mm	8τεμ. pieces
140-11-190-00		Γωνία σύνδεσης χυτή 10,9x20mm Mechanical corner cleat 10,9x20mm	4τεμ. pieces
126-15-215-00		Γωνία σύνδεσης μηχανική ανοξείδωτη 15x21,5mm Stainless steel mechanical corner cleat 15x21,5mm	8τεμ. pieces
180-00-384-03		Γωνία επιπεδότητας Alignment corner	16τεμ. pieces
180-14-218-00		Γωνία επιπεδότητας Alignment corner	8τεμ. pieces
Ανάλογα με το πλάτος τζαμιού According to the glazing width		Ελαστικό σφήνα Wedge gasket	Rw = Sw - 170mm 4τεμ. pieces Rh = Sh - 170mm 4τεμ. pieces
240-00-302-02		Ελαστικό πολυαμιδίου αγκίστρου Gasket for hook profile polyamide 660-00-362-03	Sh 2τεμ. pieces
240-00-312-01		Ελαστικό οδηγών Gasket for frame rails	Rw = Fw 2τεμ. pieces Rh = Fh 4τεμ. pieces
620-69-106-0X		Βουρτσάκι (No 6) Brush (No 6)	2Fw + 2Fh
620-69-308-0X		Βουρτσάκι μεμβράνης TRI-FIN (No 8) Brush with TRI-FIN membrane (No 8)	8Sw + 6Sh
600-02-350-00		Διπλό ράουλο Double roller	4τεμ. pieces
600-01-101-00		Μονό ράουλο φύλλου σήτας S490 Single roller for S490 fly-screen sash	2τεμ. pieces
660-00-450-00		Ανοξείδωτος οδηγός Stainless steel driver	Fw - 140mm 2τεμ. pieces
Ανάλογα με τον μηχανισμό According to the mechanism		Αμορτισέρ φύλλου Shock absorber for sash	2τεμ. pieces
650-14-218-00		Αμορτισέρ φύλλου σήτας Shock absorber for fly-screen sash	2τεμ. pieces
311-00-362-03		Τάπα αγκίστρου S362 End cover for S362 hook profile	2 σέτ set
660-00-362-03		Προφίλ PVC αγκίστρου S362 PVC profile for S362 hook profile	Sh 2τεμ. pieces
660-00-352-03		Προφίλ PVC οδηγών PVC profile for frame rails	Pw = Fw - 57mm 2τεμ. pieces Ph = Fh - 57mm 2τεμ. pieces
660-14-146-00		Κεντρικό στεγανοποιητικό 14,6mm (κάτω) Central seal 14,6mm (down)	1τεμ. piece
660-14-250-00		Κεντρικό στεγανοποιητικό 25mm (κάτω) Central seal 25mm (down)	1τεμ. piece
660-14-345-00		Κεντρικό στεγανοποιητικό 34,5mm (κάτω) Central seal 34,5mm (down)	1τεμ. piece
240-35-146-03		Κεντρικό στεγανοποιητικό 14,6mm (πάνω) Central seal 14,6mm (up)	1τεμ. piece
240-35-250-03		Κεντρικό στεγανοποιητικό 25mm (πάνω) Central seal 25mm (up)	1τεμ. piece
240-35-345-03		Κεντρικό στεγανοποιητικό 34,5mm (πάνω) Central seal 34,5mm (up)	1τεμ. piece

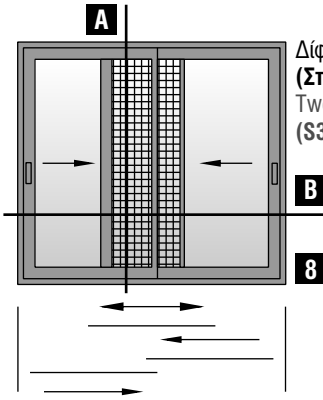

Δίφυλλο επάλληλο συρόμενο με σήτα
(Στενό φύλλο S356)
 Two sash parallel sliding with fly-screen
(S356 narrow sash)

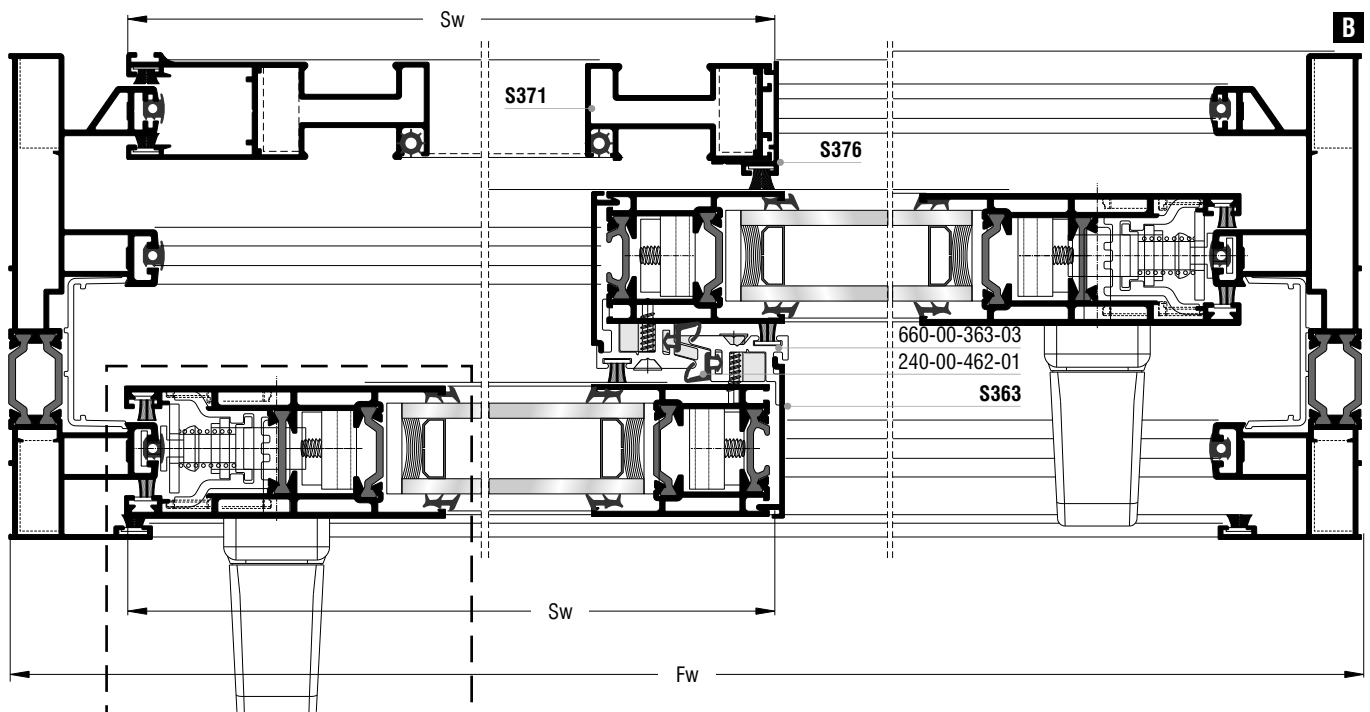
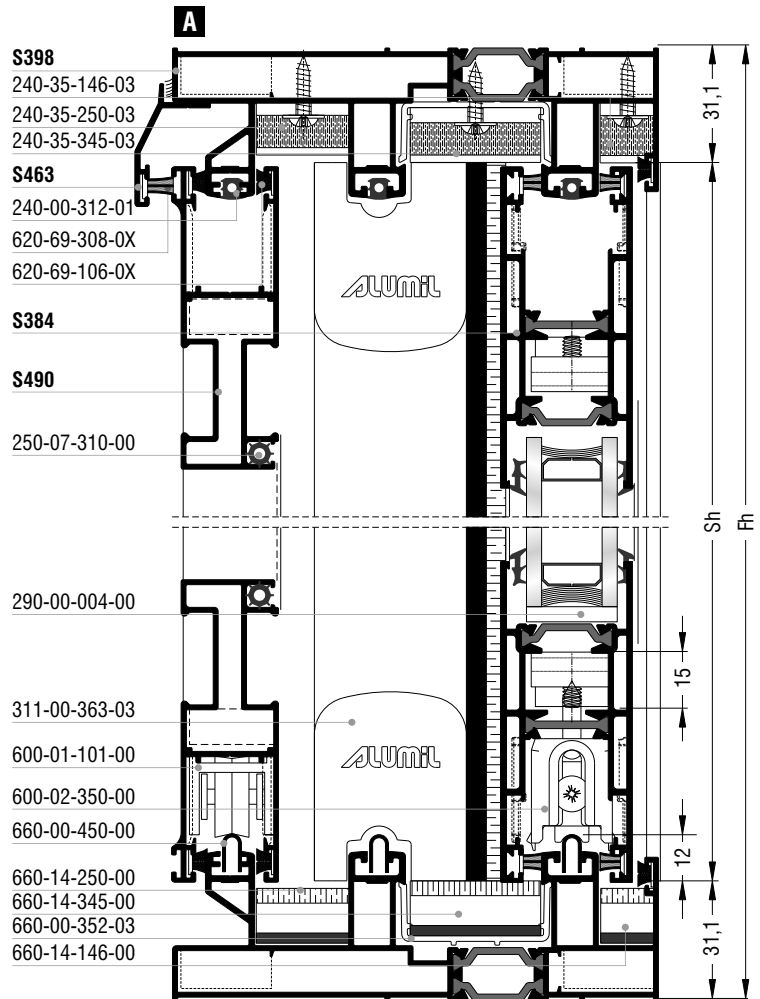
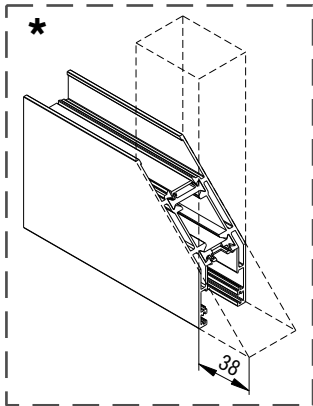

**Κλειδαριά POWERLOCK κλειδώματος
 πολλαπλών σημείων
 POWERLOCK multiple points lock**

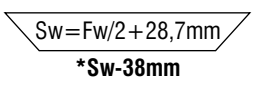
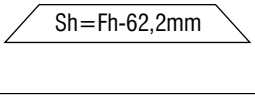
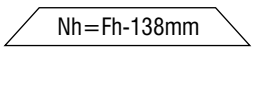
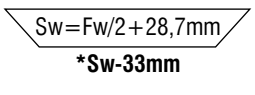
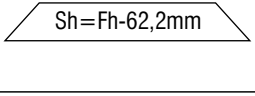
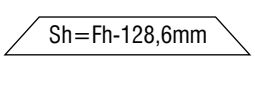
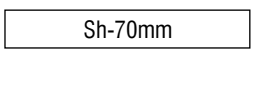
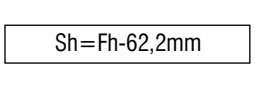
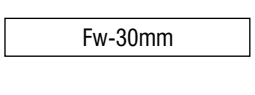
Κοπές προφίλ Profile cuttings		
Οδηγός S398 Frame rail S398		
Πλάτος οδηγού Frame rail width		2τεμ. pieces
Ύψος οδηγού Frame rail height		2τεμ. pieces
Πλάτος φύλλου (S384) Sash width		4τεμ. pieces
Ύψος φύλλου (S384) Sash height		2τεμ. pieces
Ύψος στενού φύλλου (S356) Narrow sash height		2τεμ. pieces
Πλάτος φύλλου (S490) Sash width		2τεμ. pieces
Ύψος φύλλου (S490) Sash height		1τεμ. piece
Ύψος φύλλου (S371) Sash height		1τεμ. piece
Ύψος αγκίστρου (S363) Hook profile height		2τεμ. pieces
Ύψος αγκίστρου (S376) Hook profile height		1τεμ. piece
Νεροσταλάκτης (S463) Waterproofing profile		1τεμ. piece
Πλάτος τζαμιού Glazing width	$Gw = Sw - 144mm$	2τεμ. pieces
Ύψος τζαμιού Glazing height	$Gh = Sh - 144mm$	2τεμ. pieces

Κοπές εξαρτημάτων Accessory cuttings			
Κωδικός Code Nr	Εξάρτημα Accessory	Περιγραφή Description	Ποσότητα Quantity
140-11-230-00		Γωνία σύνδεσης χυτή 11x24,5mm Mechanical corner cleat	8τεμ. pieces
140-11-190-00		Γωνία σύνδεσης χυτή 10,9x20mm Mechanical corner cleat	4τεμ. pieces
126-15-215-00		Γωνία σύνδεσης μηχανική ανοξειδωτή 15x21,5mm Stainless steel mechanical corner cleat 15x21,5mm	8τεμ. pieces
180-00-384-03		Γωνία επιπεδότητας Alignment corner	8τεμ. pieces
180-14-218-00		Γωνία επιπεδότητας Alignment corner	4τεμ. pieces
Ανάλογα με το πλάτος τζαμιού According to the glazing width		Ελαστικό σφήνα Wedge gasket	Rw = Sw - 170mm 4τεμ. pieces Rh = Sh - 170mm 4τεμ. pieces
240-00-462-01		Ελαστικό πολυαμιδίου αγκίστρου Gasket for hook profile polyamide 660-00-363-03	Sh 2τεμ. pieces
240-00-312-01		Ελαστικό οδηγών Gasket for frame rails	Rw = Fw 2τεμ. pieces Rh = Fh 4τεμ. pieces
620-69-106-0X		Βουρτσάκι (No 6) Brush (No 6)	2Fw + 2Fh
620-69-308-0X		Βουρτσάκι μεμβράνης TRI-FIN (No 8) Brush with TRI-FIN membrane (No 8)	8Sw + 6Sh
600-02-350-00		Διπλό ράουλο Double roller	4τεμ. pieces
600-01-101-00		Μονό ράουλο φύλλου σήτας S490 Single roller for S490 fly-screen sash	2τεμ. pieces
660-00-450-00		Ανοξειδωτος οδηγός Stainless steel driver	Fw - 140mm 2τεμ. pieces
Ανάλογα με τον μηχανισμό According to the mechanism		Αμορτισέρ φύλλου Shock absorber for sash	2τεμ. pieces
650-14-218-00		Αμορτισέρ φύλλου σήτας Shock absorber for fly-screen sash	2τεμ. pieces
311-00-363-03		Τάπα αγκίστρου S363 End cover for S363 hook profile	2 σέτ set
660-00-363-03		Προφίλ PVC αγκίστρου S363 PVC profile for S363 hook profile	Sh 2τεμ. pieces
660-00-352-03		Προφίλ PVC οδηγών PVC profile for frame rails	Pw = Fw - 57mm 2τεμ. pieces Ph = Fh - 57mm 2τεμ. pieces
660-14-250-00		Κεντρικό στεγανοποιητικό 25mm (κάτω) Central seal 25mm (down)	1τεμ. piece
660-14-345-00		Κεντρικό στεγανοποιητικό 34,5mm (κάτω) Central seal 34,5mm (down)	1τεμ. piece
240-35-250-03		Κεντρικό στεγανοποιητικό 25mm (πάνω) Central seal 25mm (up)	1τεμ. piece
240-35-345-03		Κεντρικό στεγανοποιητικό 34,5mm (πάνω) Central seal 34,5mm (up)	1τεμ. piece
660-00-356-00		Ασφάλειες συγκράτησης στενού φύλλου S356 Safety devices for S356 narrow sash	Sh > 1500 1 σέτ set

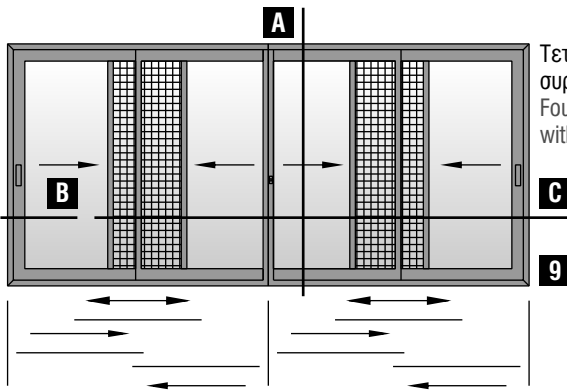

Τετράφυλλο επάλληλο
συρόμενο με σήτα
Four sash parallel sliding
with fly-screen

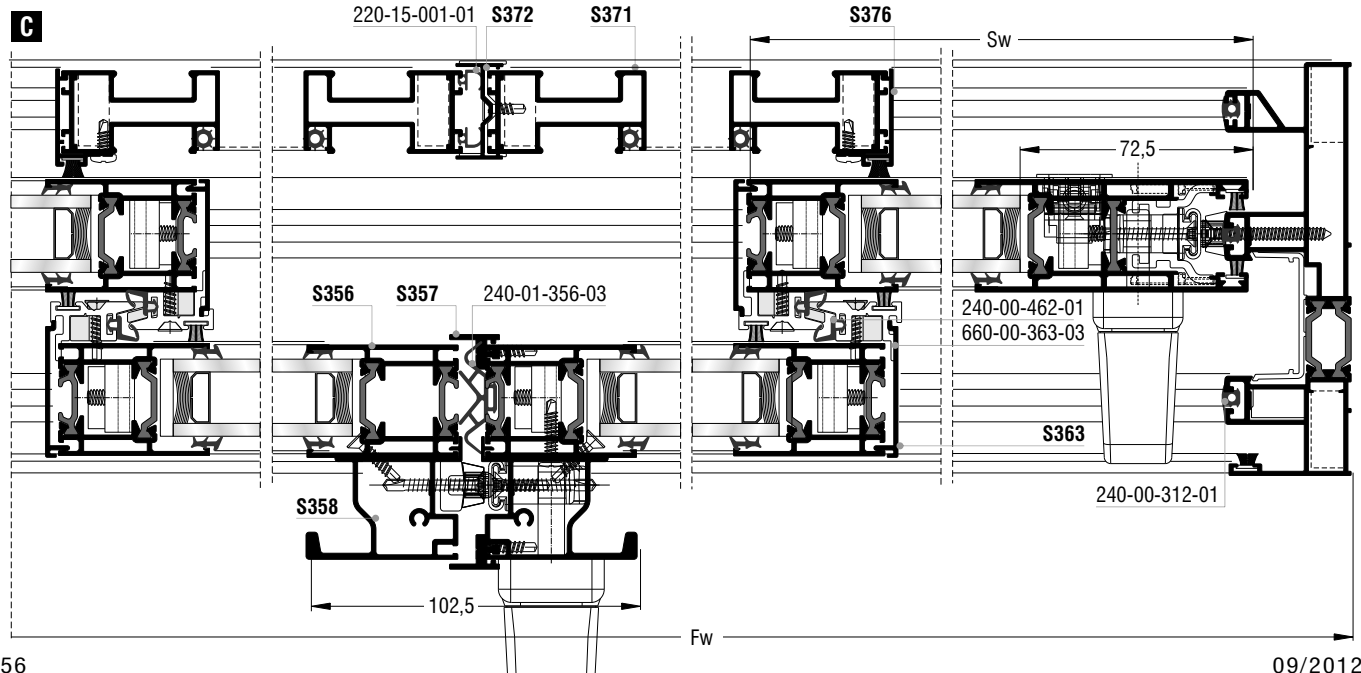
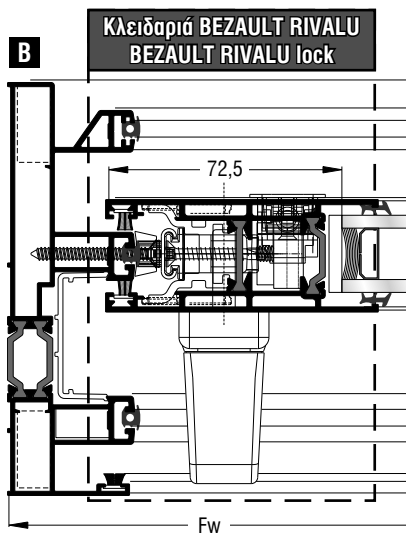
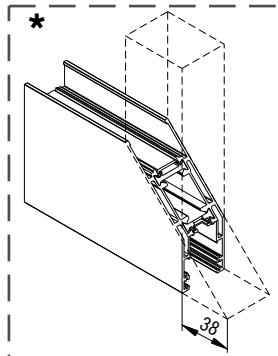

- S398**
240-35-146-03
240-35-250-03
240-35-345-03
- S463**
240-00-312-01
620-69-308-0X
620-69-106-0X
- S384**
- S490**
250-07-310-00
- 290-00-004-00
- 311-00-363-03
600-01-101-00
600-02-350-00
660-00-450-00
660-14-250-00
660-14-345-00
660-00-352-03
660-14-146-00

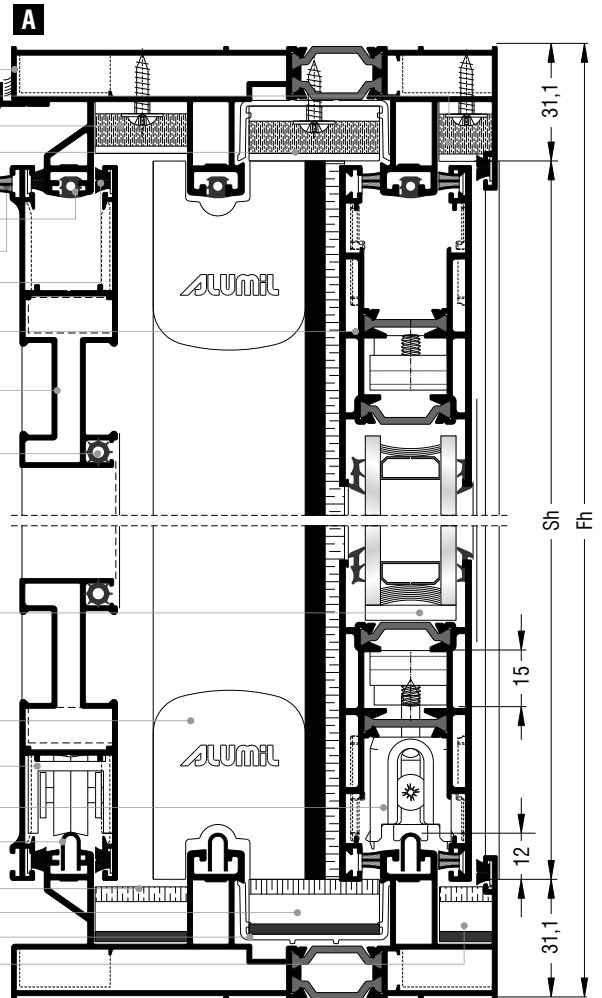

Κοπές προφίλ Profile cuttings		
Οδηγός S398 Frame rail S398		
Πλάτος οδηγού Frame rail width		2τεμ. pieces
Ύψος οδηγού Frame rail height		2τεμ. pieces
Πλάτος φύλλου (S384) Sash width	$Sw = (Fw + 17,2) / 4 + 57mm$ *Sw-38mm	4τεμ. pieces
	$Sw = (Fw + 17,2) / 4 + 57mm$ *Sw-76mm	4τεμ. pieces
Ύψος φύλλου (S384) Sash height		2τεμ. pieces
Ύψος στενού φύλλου (S356) Narrow sash height		6τεμ. pieces
Ύψος φύλλου (S490) Sash height		4τεμ. pieces
Ύψος φύλλου (S371) Sash height		1τεμ. piece
Μπινί (S358) Adjoining profile		2τεμ. pieces
Πρόσθετο προφίλ μπινιού (S357) Additional profile for adjoining profile		2τεμ. pieces
Μπινί σήτας (S372) Adjoining profile for fly-screen		1τεμ. piece
Ύψος αγκίστρου (S363) Hook profile height		4τεμ. pieces
Ύψος αγκίστρου (S376) Hook profile height		1τεμ. piece
Νεροσταλάκτης (S463) Waterproofing profile		1τεμ. piece
Πλάτος τζαμιού Glazing width	$Gw = Sw - 144mm$	4τεμ. pieces
Ύψος τζαμιού Glazing height	$Gh = Sh - 144mm$	4τεμ. pieces

Κοπές εξαρτημάτων Accessory cuttings			
Κωδικός Code Nr	Εξάρτημα Accessory	Περιγραφή Description	Ποσότητα Quantity
140-11-230-00		Γωνία σύνδεσης χυτή 11x24,5mm Mechanical corner cleat	8τεμ. pieces
126-15-215-00		Γωνία σύνδεσης μηχανική ανοξειδωτή 15x21,5mm Stainless steel mechanical corner cleat 15x21,5mm	16τεμ. pieces
180-00-384-03		Γωνία επιπεδότητας Alignment corner	8τεμ. pieces
Ανάλογα με το πλάτος τζαμιού According to the glazing width		Ελαστικό σφήνα Wedge gasket	Rw = Sw - 170mm 8τεμ. pieces Rh = Sh - 170mm 8τεμ. pieces
240-00-462-01		Ελαστικό πολυαμιδίου αγκίστρου Gasket for hook profile polyamide 660-00-363-03	Sh 4τεμ. pieces
240-01-356-03		Ελαστικό στενού φύλλου S356 φιλητού Gasket for S356 narrow sash meeting stile	Rh = Sh - 50mm 1τεμ. piece
240-00-312-01		Ελαστικό οδηγών Gasket for frame rails	Rw = Fw 2τεμ. pieces Rh = Fh 4τεμ. pieces
620-69-106-0X		Βουρτσάκι (No 6) Brush (No 6)	2Fw + 2Fh + 4Sh
620-69-308-0X		Βουρτσάκι μεμβράνης TRI-FIN (No 8) Brush with TRI-FIN membrane (No 8)	16Sw + 4Sh
600-02-350-00		Διπλό ράουλο Double roller	8τεμ. pieces
600-01-101-00		Μονό ράουλο φύλλου σήτας S490 Single roller for S490 fly-screen sash	4τεμ. pieces
660-00-450-00		Ανοξειδωτος οδηγός Stainless steel driver	Fw - 140mm 2τεμ. pieces
Ανάλογα με τον μηχανισμό According to the mechanism		Αμορτισέρ φύλλου Shock absorber for sash	2τεμ. pieces
650-14-218-00		Αμορτισέρ φύλλου σήτας Shock absorber for fly-screen sash	2τεμ. pieces
311-00-363-03		Τάπα αγκίστρου S363 End cover for S363 hook profile	4 σέτ set
311-00-358-03		Τάπα μπινιού S358 End cover for S358 adjoining profile	1 σέτ set
311-00-356-03		Τάπα στενού φύλλου S356 End cover for S356 narrow sash	1 σέτ set
660-00-363-03		Προφίλ PVC αγκίστρου S363 PVC profile for S363 hook profile	Sh 4τεμ. pieces
660-00-352-03		Προφίλ PVC οδηγών PVC profile for frame rails	Pw = Fw - 57mm 2τεμ. pieces Ph = Fh - 57mm 2τεμ. pieces
660-14-345-00		Κεντρικό στεγανοποιητικό 34,5mm (κάτω) Central seal 34,5mm (down)	2τεμ. pieces
240-35-345-03		Κεντρικό στεγανοποιητικό 34,5mm (πάνω) Central seal 34,5mm (up)	2τεμ. pieces
660-10-301-00		Στόπερ 10mm για διάκενο φύλλων 5mm Stopper 10mm for sash gap 5mm	4τεμ. pieces
660-00-356-00		Ασφάλειες συγκράτησης στενού φύλλου S356 Safety devices for S356 narrow sash	Sh > 1500 2 σέτ set

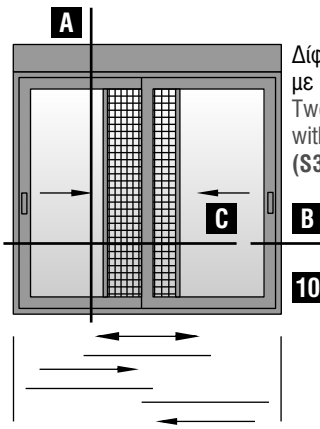

Δίφυλλο επάλληλο συρόμενο με σήτα & ρολό (Στενό φύλλο S356)
Two sash parallel sliding with fly-screen & rolling shutter (S356 narrow sash)

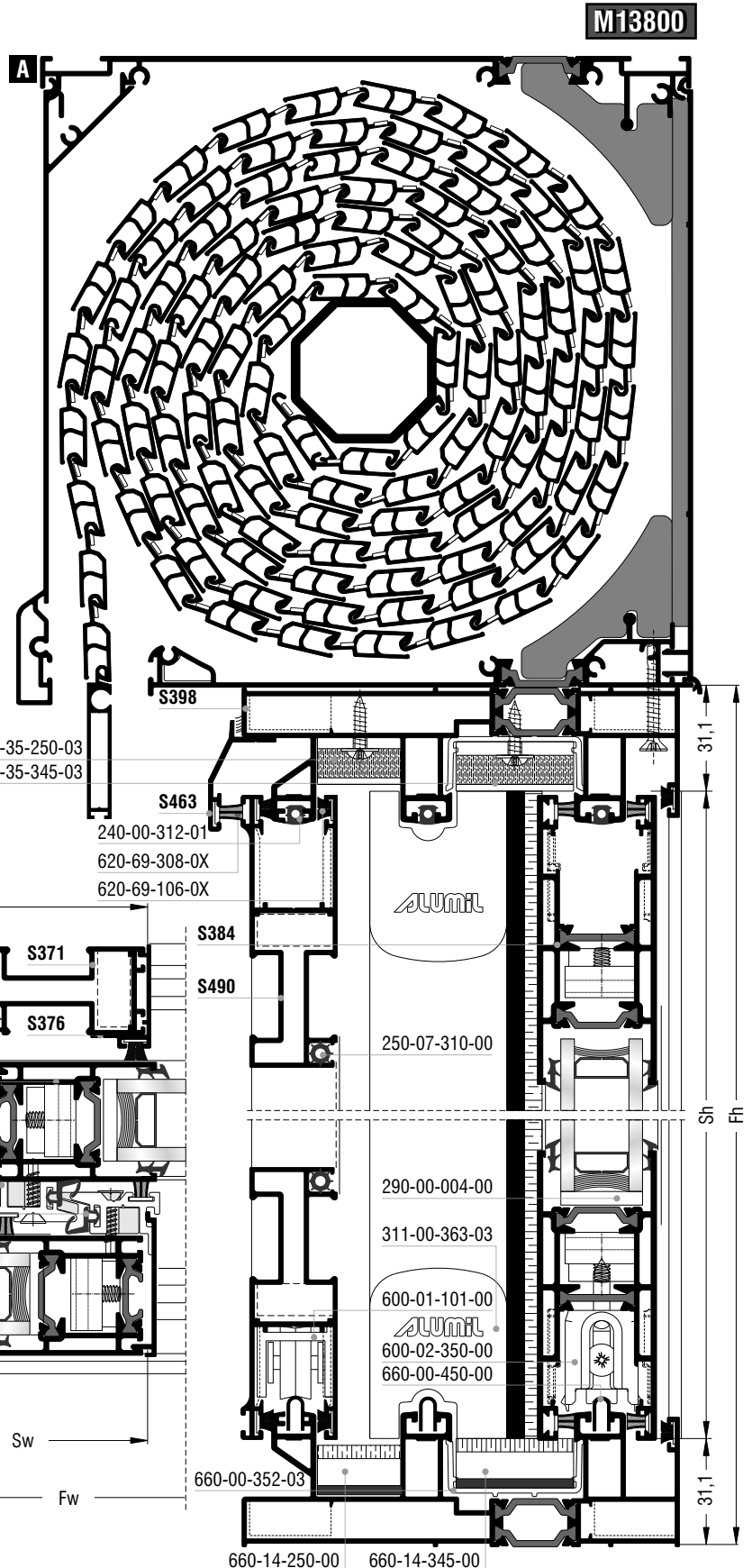
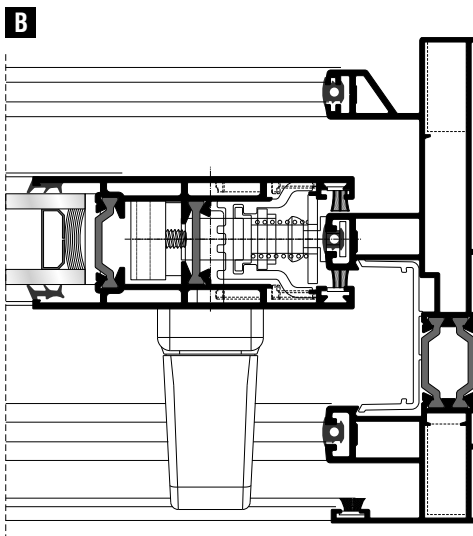

240-35-250-03
240-35-345-03

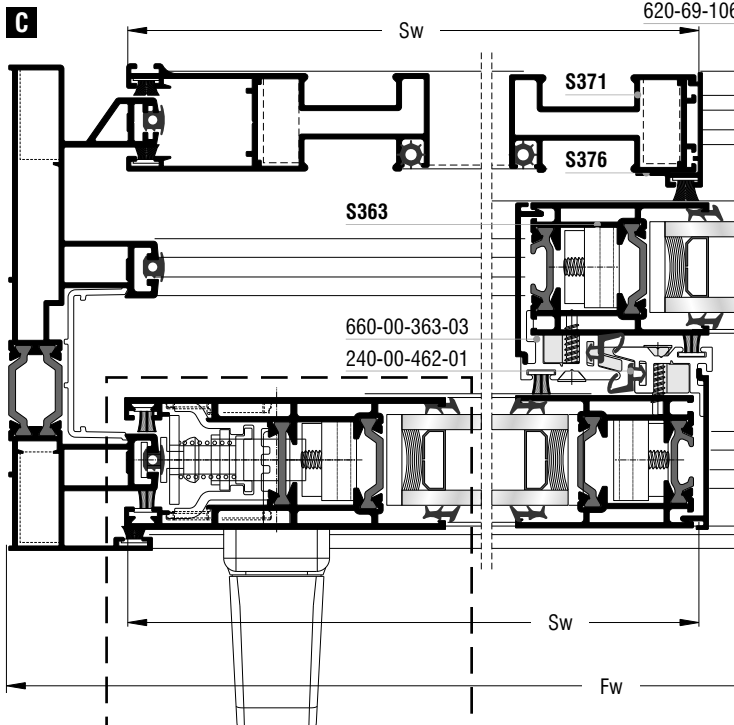



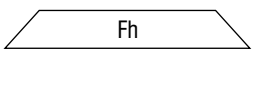
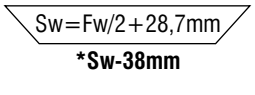
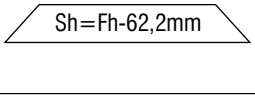
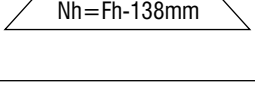
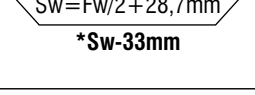
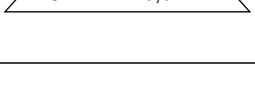
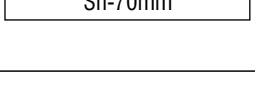
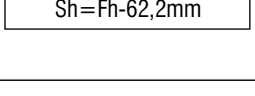
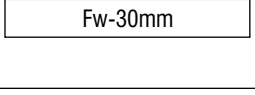



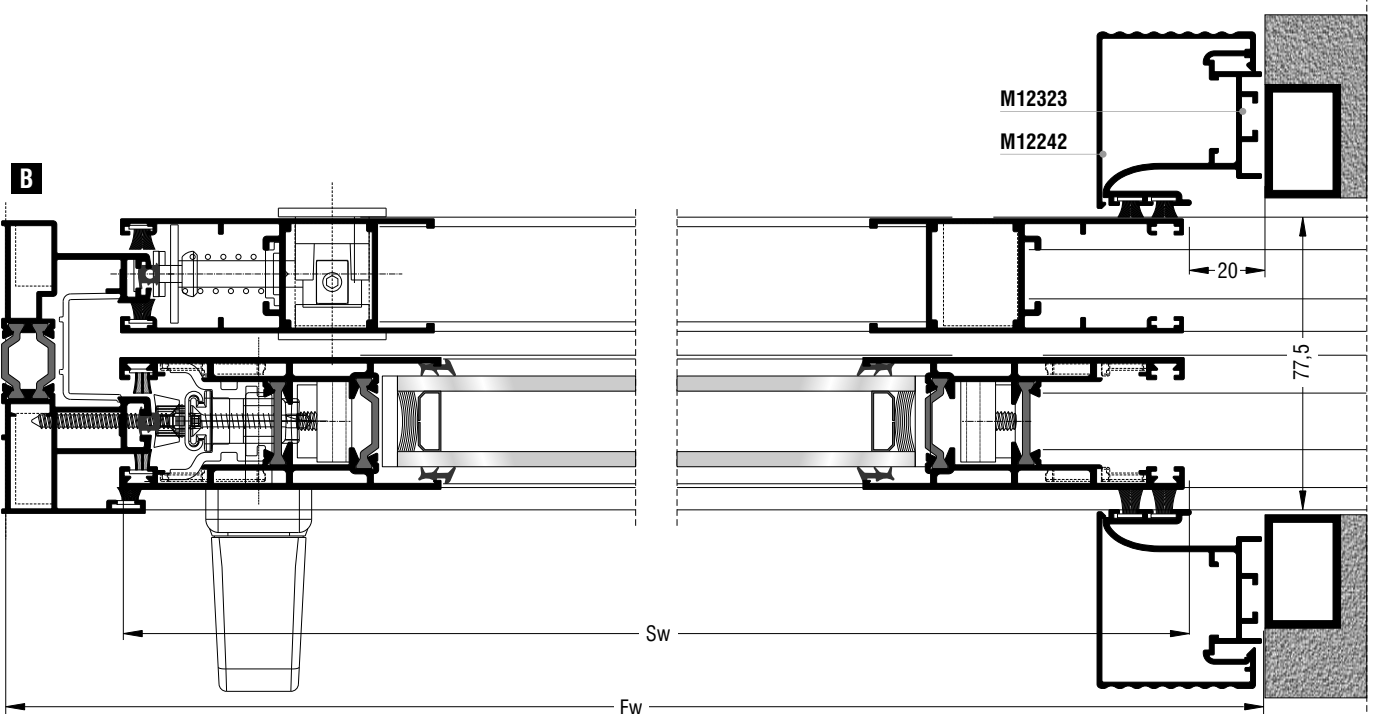
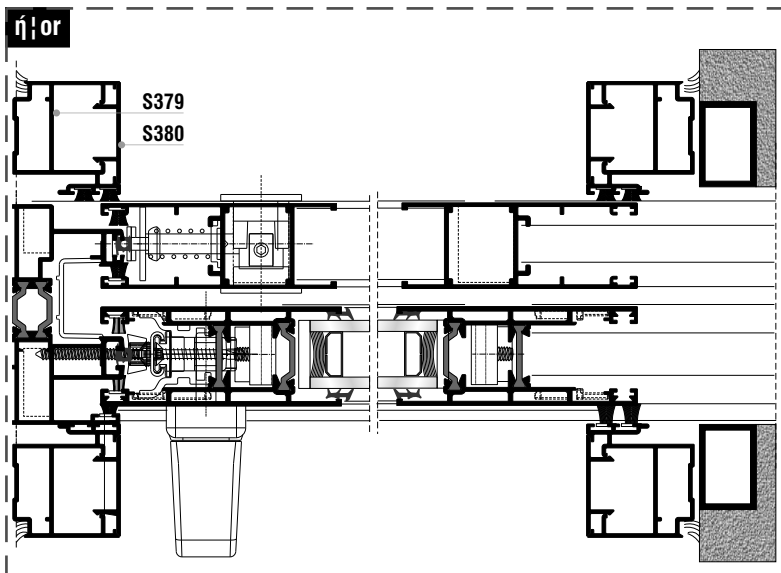
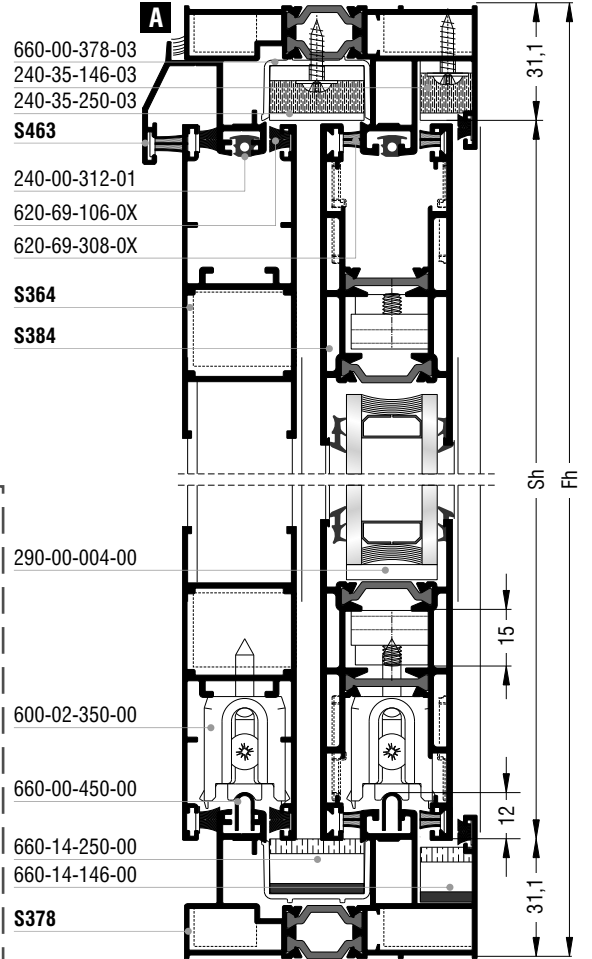
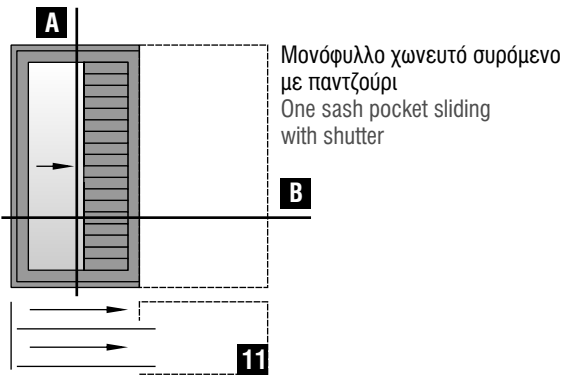

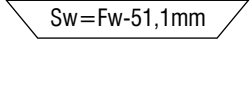
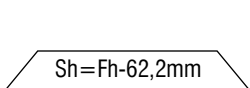
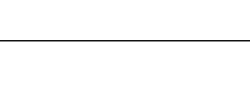
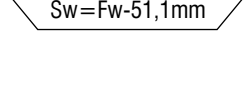
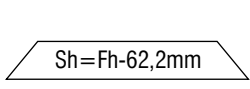

Κλειδαριά POWERLOCK κλειδώματος πολλαπλών σημείων
POWERLOCK multiple points lock

Κοπές προφίλ Profile cuttings		
Οδηγός S398 Frame rail S398		
Πλάτος οδηγού Frame rail width		2τεμ. pieces
Ύψος οδηγού Frame rail height		2τεμ. pieces
Πλάτος φύλλου (S384) Sash width		4τεμ. pieces
Ύψος φύλλου (S384) Sash height		2τεμ. pieces
Ύψος στενού φύλλου (S356) Narrow sash height		2τεμ. pieces
Πλάτος φύλλου (S490) Sash width		2τεμ. pieces
Ύψος φύλλου (S490) Sash height		1τεμ. piece
Ύψος φύλλου (S371) Sash height		1τεμ. piece
Ύψος αγκίστρου (S363) Hook profile height		2τεμ. pieces
Ύψος αγκίστρου (S376) Hook profile height		1τεμ. piece
Νεροσταλάκτης (S463) Waterproofing profile		1τεμ. piece
Πλάτος τζαμιού Glazing width	$Gw = Sw - 144mm$	2τεμ. pieces
Ύψος τζαμιού Glazing height	$Gh = Sh - 144mm$	2τεμ. pieces

Κοπές εξαρτημάτων Accessory cuttings			
Κωδικός Code Nr	Εξάρτημα Accessory	Περιγραφή Description	Ποσότητα Quantity
140-11-230-00		Γωνία σύνδεσης χυτή 11x24,5mm Mechanical corner cleat	8τεμ. pieces
140-11-190-00		Γωνία σύνδεσης χυτή 10,9x20mm Mechanical corner cleat	4τεμ. pieces
126-15-215-00		Γωνία σύνδεσης μηχανική ανοξειδωτή 15x21,5mm Stainless steel mechanical corner cleat 15x21,5mm	8τεμ. pieces
180-00-384-03		Γωνία επιπεδότητας Alignment corner	8τεμ. pieces
180-14-218-00		Γωνία επιπεδότητας Alignment corner	4τεμ. pieces
Ανάλογα με το πλάτος τζαμιού According to the glazing width		Ελαστικό σφήνα Wedge gasket	Rw = Sw - 170mm 4τεμ. pieces Rh = Sh - 170mm 4τεμ. pieces
240-00-462-01		Ελαστικό πολυαμιδίου αγκίστρου Gasket for hook profile polyamide 660-00-363-03	Sh 2τεμ. pieces
240-00-312-01		Ελαστικό οδηγών Gasket for frame rails	Rw = Fw 2τεμ. pieces Rh = Fh 4τεμ. pieces
620-69-106-0X		Βουρτσάκι (No 6) Brush (No 6)	2Fw + 2Fh
620-69-308-0X		Βουρτσάκι μεμβράνης TRI-FIN (No 8) Brush with TRI-FIN membrane (No 8)	8Sw + 6Sh
600-02-350-00		Διπλό ράουλο Double roller	4τεμ. pieces
600-01-101-00		Μονό ράουλο φύλλου σήτας S490 Single roller for S490 fly-screen sash	2τεμ. pieces
660-00-450-00		Ανοξειδωτος οδηγός Stainless steel driver	Fw - 140mm 2τεμ. pieces
Ανάλογα με τον μηχανισμό According to the mechanism		Αμορτισέρ φύλλου Shock absorber for sash	2τεμ. pieces
650-14-218-00		Αμορτισέρ φύλλου σήτας Shock absorber for fly-screen sash	2τεμ. pieces
311-00-363-03		Τάπα αγκίστρου S363 End cover for S363 hook profile	2 σέτ set
660-00-363-03		Προφίλ PVC αγκίστρου S363 PVC profile for S363 hook profile	Sh 2τεμ. pieces
660-00-352-03		Προφίλ PVC οδηγών PVC profile for frame rails	Pw = Fw - 57mm 2τεμ. pieces Ph = Fh - 57mm 2τεμ. pieces
660-14-250-00		Κεντρικό στεγανοποιητικό 25mm (κάτω) Central seal 25mm (down)	1τεμ. piece
660-14-345-00		Κεντρικό στεγανοποιητικό 34,5mm (κάτω) Central seal 34,5mm (down)	1τεμ. piece
240-35-250-03		Κεντρικό στεγανοποιητικό 25mm (πάνω) Central seal 25mm (up)	1τεμ. piece
240-35-345-03		Κεντρικό στεγανοποιητικό 34,5mm (πάνω) Central seal 34,5mm (up)	1τεμ. piece
660-00-356-00		Ασφάλειες συγκράτησης στενού φύλλου S356 Safety devices for S356 narrow sash	Sh > 1500 1 σέτ set







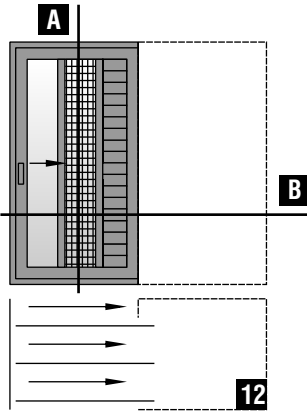



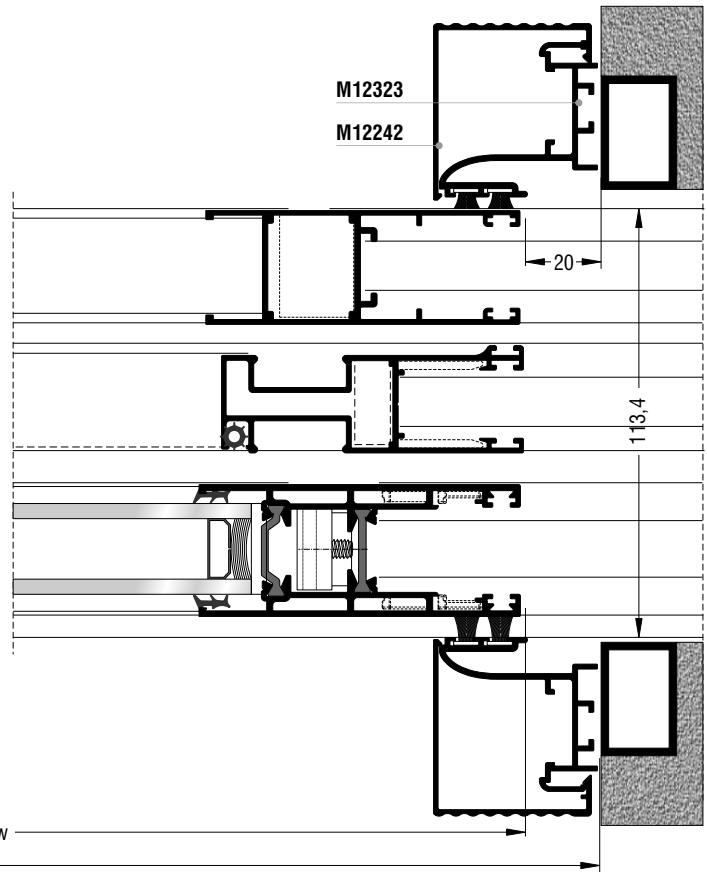
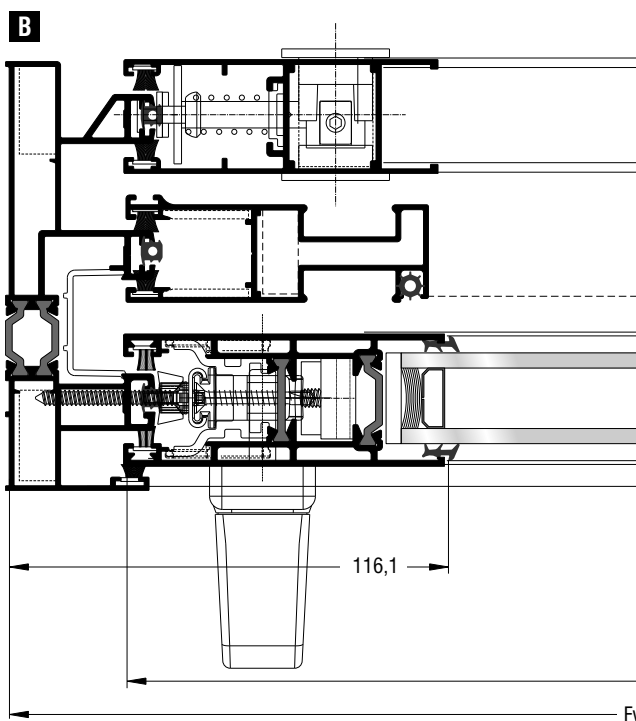
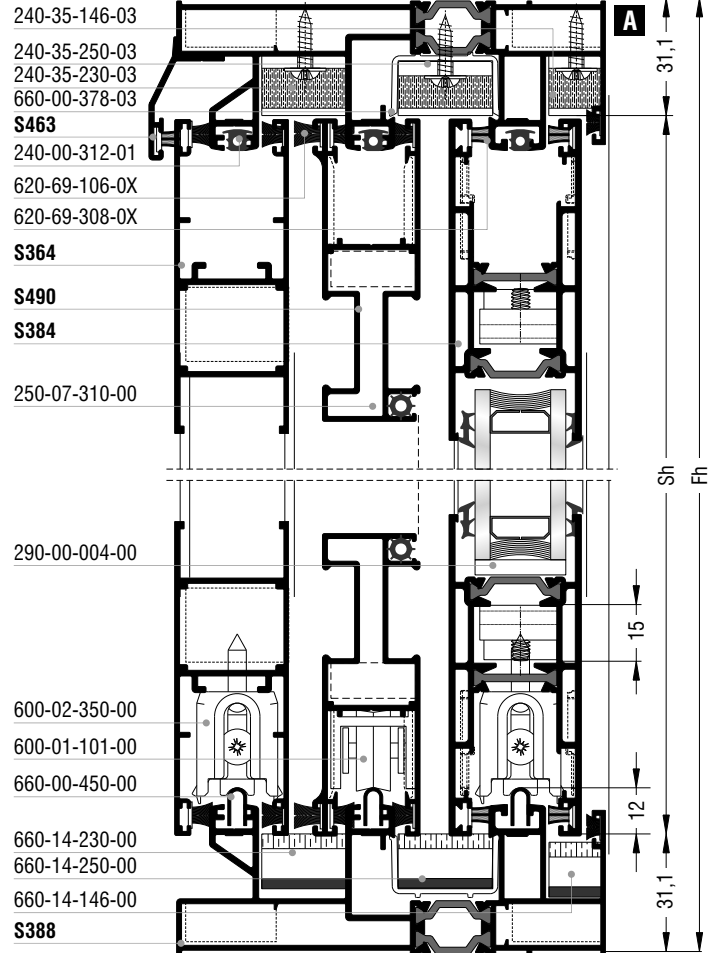

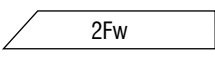

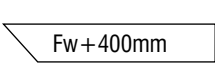

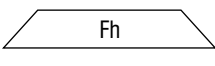

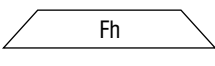

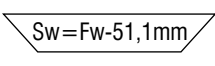

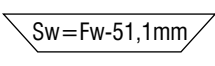

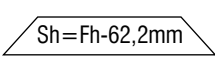
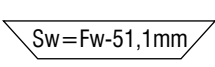

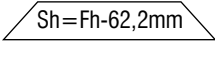

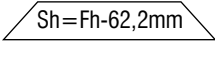

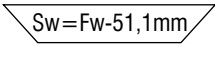

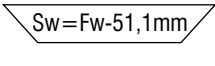

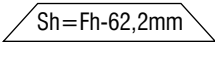

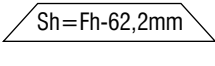
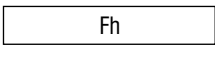

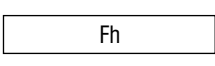
Κοπές προφίλ Profile cuttings		
Οδηγός S378 Frame rail S378		
Πλάτος οδηγού Frame rail width		1 τεμ. piece
		1 τεμ. piece
Ύψος οδηγού Frame rail height		1 τεμ. piece
Πλάτος φύλλου (S384) Sash width		2 τεμ. pieces
Ύψος φύλλου (S384) Sash height		2 τεμ. pieces
Πλάτος φύλλου (S364) Sash width		2 τεμ. pieces
Ύψος φύλλου (S364) Sash height		2 τεμ. pieces
Πρόσθετο προφίλ (M12242) Additional profile		2 τεμ. pieces
Αρμοκάλυπτρο (M12323) Architrave		2 τεμ. pieces
Νεροσταλάκτης (S463) Waterproofing profile		1 τεμ. piece
Πλάτος τζαμιού Glazing width	$Gw = Sw - 144mm$	2 τεμ. pieces
Ύψος τζαμιού Glazing height	$Gh = Sh - 144mm$	2 τεμ. pieces

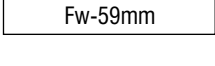
Κοπές εξαρτημάτων Accessory cuttings			
Κωδικός Code Nr	Εξάρτημα Accessory	Περιγραφή Description	Ποσότητα Quantity
140-11-230-00		Γωνία σύνδεσης χυτή 11x24,5mm Mechanical corner cleat 11x24,5mm	2 τεμ. pieces
125-23-228-00		Γωνία σύνδεσης μηχανική 23x23,3mm Mechanical corner cleat 23x23,3mm	4 τεμ. pieces
125-11-171-00		Γωνία σύνδεσης μηχανική 10,9x17,4mm Mechanical corner cleat 10,9x17,4mm	2 τεμ. pieces
126-15-215-00		Γωνία σύνδεσης μηχανική ανοξειδωτή 15x21,5mm Stainless steel mechanical corner cleat 15x21,5mm	4 τεμ. pieces
180-00-384-03		Γωνία επιπεδότητας Alignment corner	8 τεμ. pieces
Ανάλογα με το πλάτος τζαμιού According to the glazing width		Ελαστικό σφήνα Wedge gasket	Rw=Sw-170mm 4 τεμ. pieces Rh=Sh-170mm 4 τεμ. pieces
240-00-312-01		Ελαστικό οδηγών Gasket for frame rails	Rw=Fw 2 τεμ. pieces Rh=Fh 4 τεμ. pieces
620-69-106-0X	Βουρτσάκι (No 6) Brush (No 6)		4Fw + 1Fh + 2Sh + 4Sw
620-69-308-0X	Βουρτσάκι μεμβράνης TRI-FIN (No 8) Brush with TRI-FIN membrane (No 8)		4Sw + 2Sh
600-02-350-00		Διπλό ράουλο Double roller	4 τεμ. pieces
660-00-450-00		Ανοξειδωτος οδηγός Stainless steel driver	2Fw 2 τεμ. pieces
Ανάλογα με τον μηχανισμό According to the mechanism		Αμορτισέρ φύλλου Shock absorber for sash	2 τεμ. pieces
660-00-378-03		Προφίλ PVC οδηγών PVC profile for frame rails	Pw=2Fw-14,3mm 1 τεμ. piece Pw=Fw+385,7mm 1 τεμ. piece Ph=Fh-28,6mm 1 τεμ. piece
660-14-146-00	Κεντρικό στεγανοποιητικό 14,6mm (κάτω) Central seal 14,6mm (down)		1 τεμ. piece
660-14-250-00	Κεντρικό στεγανοποιητικό 25mm (κάτω) Central seal 25mm (down)		1 τεμ. piece
240-35-146-03	Κεντρικό στεγανοποιητικό 14,6mm (πάνω) Central seal 14,6mm (up)		1 τεμ. piece
240-35-250-03	Κεντρικό στεγανοποιητικό 25mm (πάνω) Central seal 25mm (up)		1 τεμ. piece

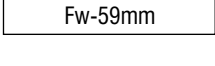

Μονόφυλλο χωνευτό συρόμενο
με σήτα και παντζούρι
One sash pocket sliding
with fly-screen and shutter



Κοπές προφίλ Profile cuttings			Κοπές εξαρτημάτων Accessory cuttings			
Οδηγός S388 Frame rail S388			Κωδικός Code Nr	Εξάρτημα Accessory	Περιγραφή Description	Ποσότητα Quantity
Πλάτος οδηγού Frame rail width		1 τεμ. piece	140-11-190-00		Γωνία σύνδεσης χυτή 10,9x20mm Mechanical corner cleat 10,9x20mm	4 τεμ. pieces
		1 τεμ. piece	140-11-230-00		Γωνία σύνδεσης χυτή 11x24,5mm Mechanical corner cleat 11x24,5mm	4 τεμ. pieces
Ύψος οδηγού Frame rail height		1 τεμ. piece	125-23-228-00		Γωνία σύνδεσης μηχανική 23x23,3mm Mechanical corner cleat 23x23,3mm	4 τεμ. pieces
		1 τεμ. piece	126-15-215-00		Γωνία σύνδεσης μηχανική ανοξείδωτη 15x21,5mm Stainless steel mechanical corner cleat 15x21,5mm	4 τεμ. pieces
Πλάτος φύλλου (S384) Sash width		2 τεμ. pieces	180-00-384-03		Γωνία επιπεδότητος Alignment corner	8 τεμ. pieces
		2 τεμ. pieces	180-14-218-00		Γωνία επιπεδότητος Alignment corner	8 τεμ. pieces
Ύψος φύλλου (S384) Sash height		2 τεμ. pieces	Ανάλογα με το πλάτος τζαμιού According to the glazing width		Ελαστικό σφήνα Wedge gasket	Rw = Sw - 170mm 4 τεμ. pieces Rh = Sh - 170mm 4 τεμ. pieces
		2 τεμ. pieces	240-00-312-01		Ελαστικό οδηγών Gasket for frame rails	Rw = Fw 2 τεμ. pieces Rh = Fh 4 τεμ. pieces
Ύψος φύλλου (S364) Sash height		2 τεμ. pieces	620-69-106-0X		Βουρτσάκι (No 6) Brush (No 6)	2Fw + 2Fh + 2Sh
		2 τεμ. pieces	620-69-308-0X		Βουρτσάκι μεμβράνης TRI-FIN (No 8) Brush with TRI-FIN membrane (No 8)	2Fw + 2Fh + 4Sh
Πλάτος φύλλου (S490) Sash width		2 τεμ. pieces	600-02-350-00		Διπλό ράουλο Double roller	4 τεμ. pieces
		2 τεμ. pieces	600-01-101-00		Μονό ράουλο φύλλου σήτας S490 Single roller for S490 fly-screen sash	2 τεμ. pieces
Ύψος φύλλου (S490) Sash height		2 τεμ. pieces	660-00-450-00		Ανοξείδωτος οδηγός Stainless steel driver	2Fw 2 τεμ. pieces
		2 τεμ. pieces	Ανάλογα με τον μηχανισμό According to the mechanism		Αμορτισέρ φύλλου Shock absorber for sash	4 τεμ. pieces
Πρόσθετο προφίλ (M12242) Additional profile		2 τεμ. pieces	650-14-218-00		Αμορτισέρ φύλλου σήτας Shock absorber for fly-screen sash	1 τεμ. piece
Αρμοκάλυπτρο (M12323) Architrave		2 τεμ. pieces	660-00-378-03		Προφίλ PVC οδηγών PVC profile for frame rails	Pw = 2Fw - 14,3mm 1 τεμ. piece Pw = Fw + 385,7mm 1 τεμ. piece Ph = Fh - 28,6mm 1 τεμ. piece
Νεροσταλάκτης (S463) Waterproofing profile		1 τεμ. piece	660-14-146-00		Κεντρικό στεγανοποιητικό 14,6mm (κάτω) Central seal 14,6mm (down)	1 τεμ. piece
		1 τεμ. piece	660-14-230-00		Κεντρικό στεγανοποιητικό 23mm (κάτω) Central seal 23mm (down)	1 τεμ. piece
Πλάτος τζαμιού Glazing width	$Gw = Sw - 144mm$	2 τεμ. pieces	660-14-250-00		Κεντρικό στεγανοποιητικό 25mm (κάτω) Central seal 25mm (down)	1 τεμ. piece
	$Gw = Sw - 144mm$	2 τεμ. pieces	240-35-146-03		Κεντρικό στεγανοποιητικό 14,6mm (πάνω) Central seal 14,6mm (up)	1 τεμ. piece
Ύψος τζαμιού Glazing height	$Gh = Sh - 144mm$	2 τεμ. pieces	240-35-230-03		Κεντρικό στεγανοποιητικό 23mm (πάνω) Central seal 23mm (up)	1 τεμ. piece
	$Gh = Sh - 144mm$	2 τεμ. pieces	240-35-250-03		Κεντρικό στεγανοποιητικό 25mm (πάνω) Central seal 25mm (up)	1 τεμ. piece

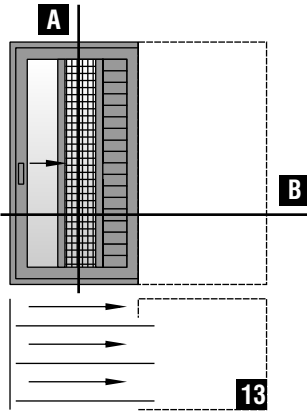









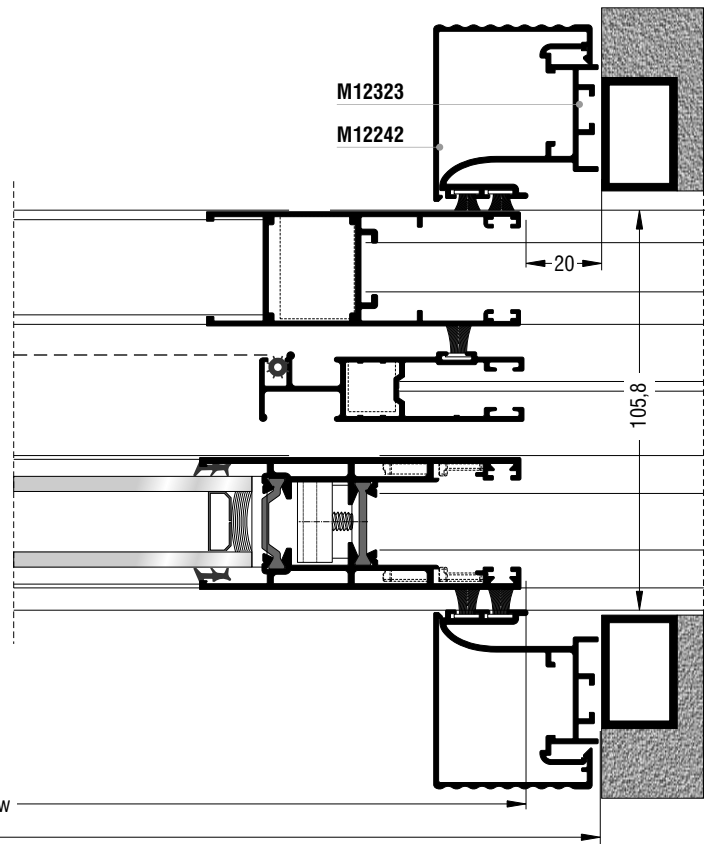
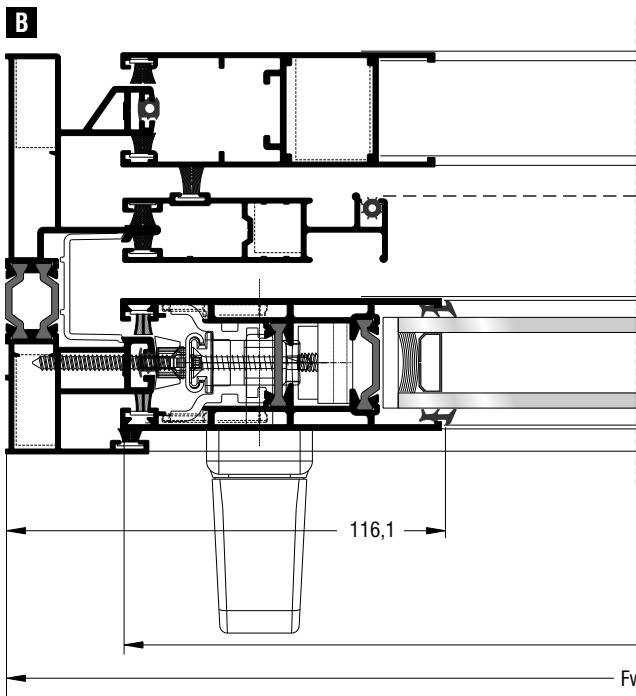
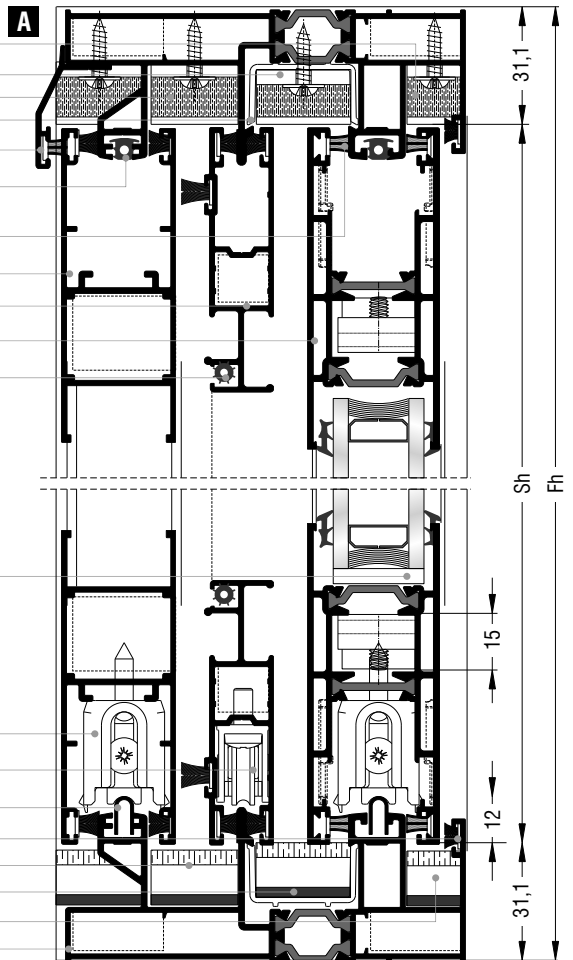

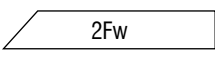

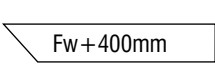

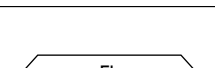

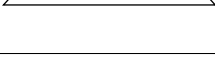

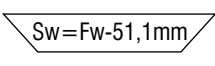

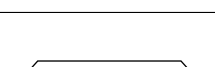

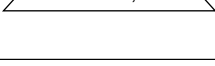

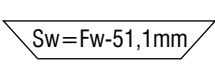

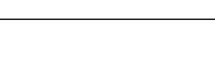

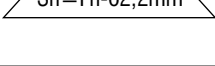

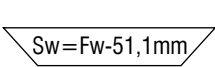



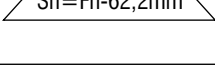

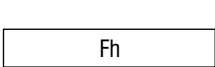
Μονόφυλλο χωνευτό συρόμενο με σήτα (φύλλο σήτας M868) και παντζούρι
 One sash pocket sliding with fly-screen (M868 fly-screen sash) and shutter

- 240-35-146-03
- 240-35-250-03
- 240-35-230-03
- 660-00-378-03
- S463**
- 240-00-312-01
- 620-69-308-0X
- S364**
- M868**
- S384**
- 250-06-220-XX

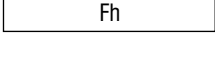
290-00-004-00

- 600-02-350-00
- 600-01-850-00
- 660-00-450-00
- 620-69-106-0X
- 660-14-230-00
- 660-14-250-00
- 660-14-146-00
- S394**



Κοπές προφίλ Profile cuttings			Κοπές εξαρτημάτων Accessory cuttings			
Οδηγός S395 Frame rail S395			Κωδικός Code Nr	Εξάρτημα Accessory	Περιγραφή Description	Ποσότητα Quantity
Πλάτος οδηγού Frame rail width		1 τεμ. piece	140-11-230-00		Γωνία σύνδεσης χυτή 11x24,5mm Mechanical corner cleat 11x24,5mm	4 τεμ. pieces
		1 τεμ. piece	125-23-228-00		Γωνία σύνδεσης μηχανική 23x23,3mm Mechanical corner cleat 23x23,3mm	4 τεμ. pieces
Ύψος οδηγού Frame rail height		1 τεμ. piece	126-15-215-00		Γωνία σύνδεσης μηχανική ανοξείδωτη 15x21,5mm Stainless steel mechanical corner cleat 15x21,5mm	4 τεμ. pieces
		1 τεμ. piece	126-11-135-00		Γωνία σύνδεσης μηχανική ανοξείδωτη 11x13,5mm Stainless steel mechanical corner cleat 11x13,5mm	4 τεμ. pieces
Πλάτος φύλλου (S384) Sash width		2 τεμ. pieces	180-00-384-03		Γωνία επιπεδότηας Alignment corner	8 τεμ. pieces
Ύψος φύλλου (S384) Sash height		2 τεμ. pieces	Ανάλογα με το πλάτος τζαμιού According to the glazing width		Ελαστικό σφήνα Wedge gasket	Rw=Sw-170mm 4 τεμ. pieces Rh=Sh-170mm 4 τεμ. pieces
Πλάτος φύλλου (S364) Sash width		2 τεμ. pieces	240-00-312-01		Ελαστικό οδηγών Gasket for frame rails	Rw=Fw 2 τεμ. pieces Rh=Fh 4 τεμ. pieces
Ύψος φύλλου (S364) Sash height		2 τεμ. pieces	620-69-106-0X		Βουρτσάκι (No 6) Brush (No 6)	2Fw+2Fh+2Sh
		2 τεμ. pieces	620-69-308-0X		Βουρτσάκι μεμβράνης TRI-FIN (No 8) Brush with TRI-FIN membrane (No 8)	2Fw+2Fh+4Sh
Πλάτος φύλλου (M868) Sash width		2 τεμ. pieces	600-02-350-00		Διπλό ράουλο Double roller	4 τεμ. pieces
Ύψος φύλλου (M868) Sash height		2 τεμ. pieces	600-01-850-00		Ράουλο φύλλου σήτας M868 Roller for M868 fly-screen sash	2 τεμ. pieces
		2 τεμ. pieces	660-00-450-00		Ανοξείδωτος οδηγός Stainless steel driver	2Fw 2 τεμ. pieces
Πρόσθετο προφίλ (M12242) Additional profile		2 τεμ. pieces	Ανάλογα με τον μηχανισμό According to the mechanism		Αμορτισέρ φύλλου Shock absorber for sash	4 τεμ. pieces
Αρμοκάλυπτρο (M12323) Architrave		2 τεμ. pieces	660-00-378-03		Προφίλ PVC οδηγών PVC profile for frame rails	Pw=2Fw-14,3mm 1 τεμ. piece Pw=Fw+385,7mm 1 τεμ. piece Ph=Fh-28,6mm 1 τεμ. piece
Νεροσταλάκτης (S463) Waterproofing profile		1 τεμ. piece	660-14-146-00		Κεντρικό στεγανοποιητικό 14,6mm (κάτω) Central seal 14,6mm (down)	1 τεμ. piece
		1 τεμ. piece	660-14-230-00		Κεντρικό στεγανοποιητικό 23mm (κάτω) Central seal 23mm (down)	1 τεμ. piece
Πλάτος τζαμιού Glazing width	Gw=Sw-144mm	2 τεμ. pieces	660-14-250-00		Κεντρικό στεγανοποιητικό 25mm (κάτω) Central seal 25mm (down)	1 τεμ. piece
			240-35-146-03		Κεντρικό στεγανοποιητικό 14,6mm (πάνω) Central seal 14,6mm (up)	1 τεμ. piece
Ύψος τζαμιού Glazing height	Gh=Sh-144mm	2 τεμ. pieces	240-35-230-03		Κεντρικό στεγανοποιητικό 23mm (πάνω) Central seal 23mm (up)	1 τεμ. piece
			240-35-250-03		Κεντρικό στεγανοποιητικό 25mm (πάνω) Central seal 25mm (up)	1 τεμ. piece

Δίφυλλο χωνευτό συρόμενο με σήτα & παντζούρι
Two sash pocket sliding with fly-screen & shutter

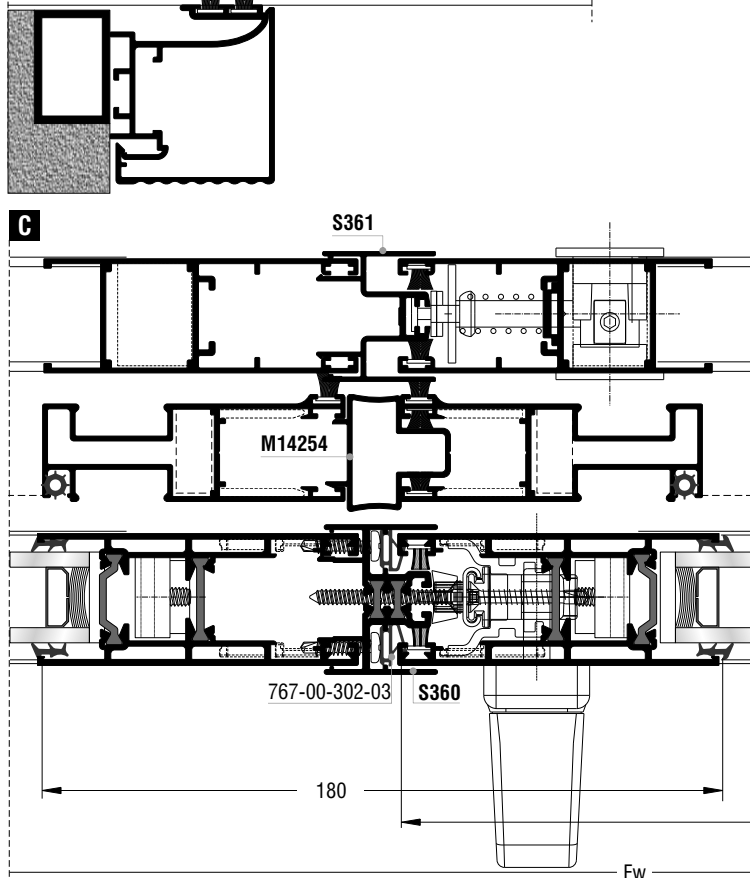
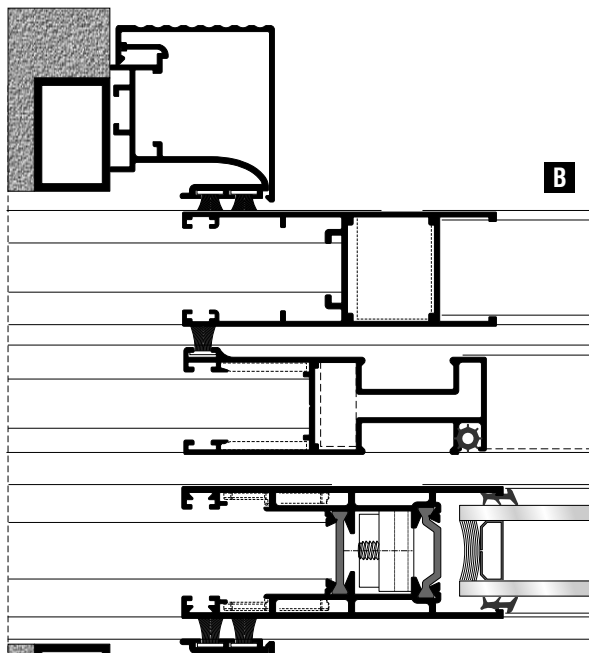
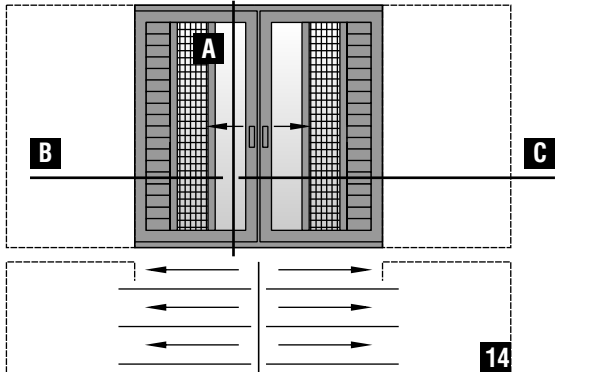

- 240-35-146-03
- 240-35-250-03
- 240-35-230-03
- 660-00-378-03
- S463**
- 240-00-312-01
- 620-69-106-0X
- 620-69-308-0X

- S364**
- S490**
- S384**

250-07-310-00

290-00-004-00

- 600-02-350-00
- 600-01-101-00
- 660-00-450-00

- 660-14-230-00
- 660-14-250-00
- 660-14-146-00
- S388**

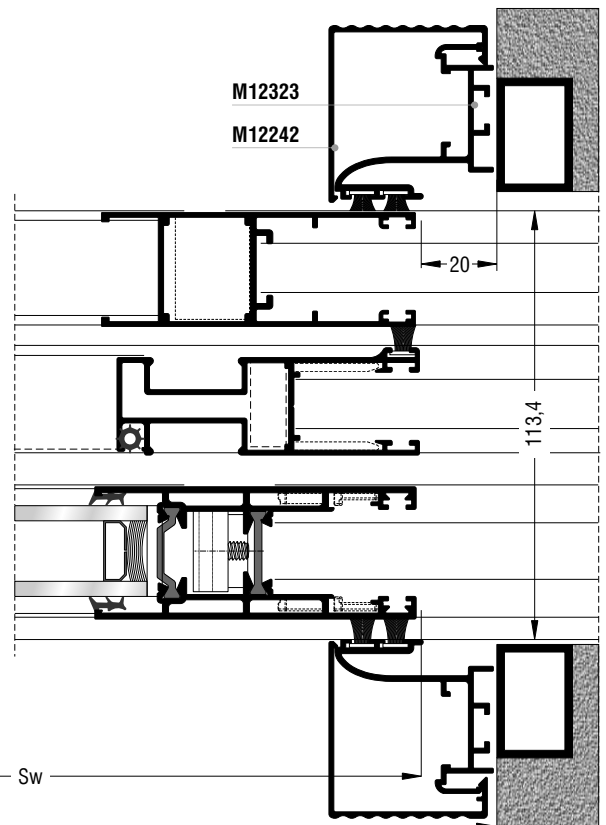
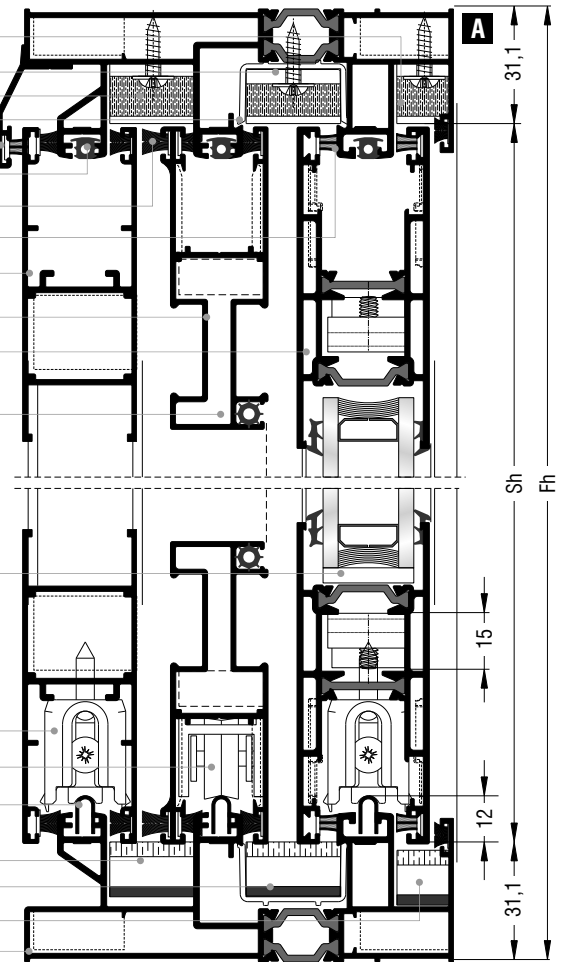



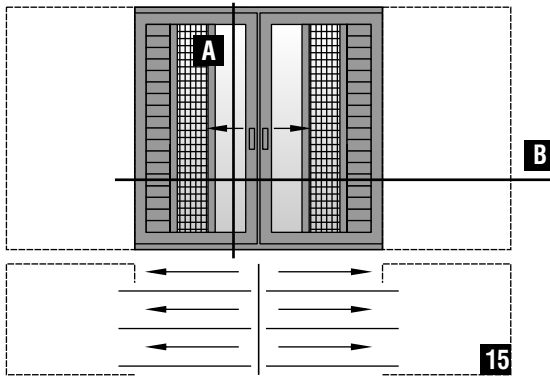



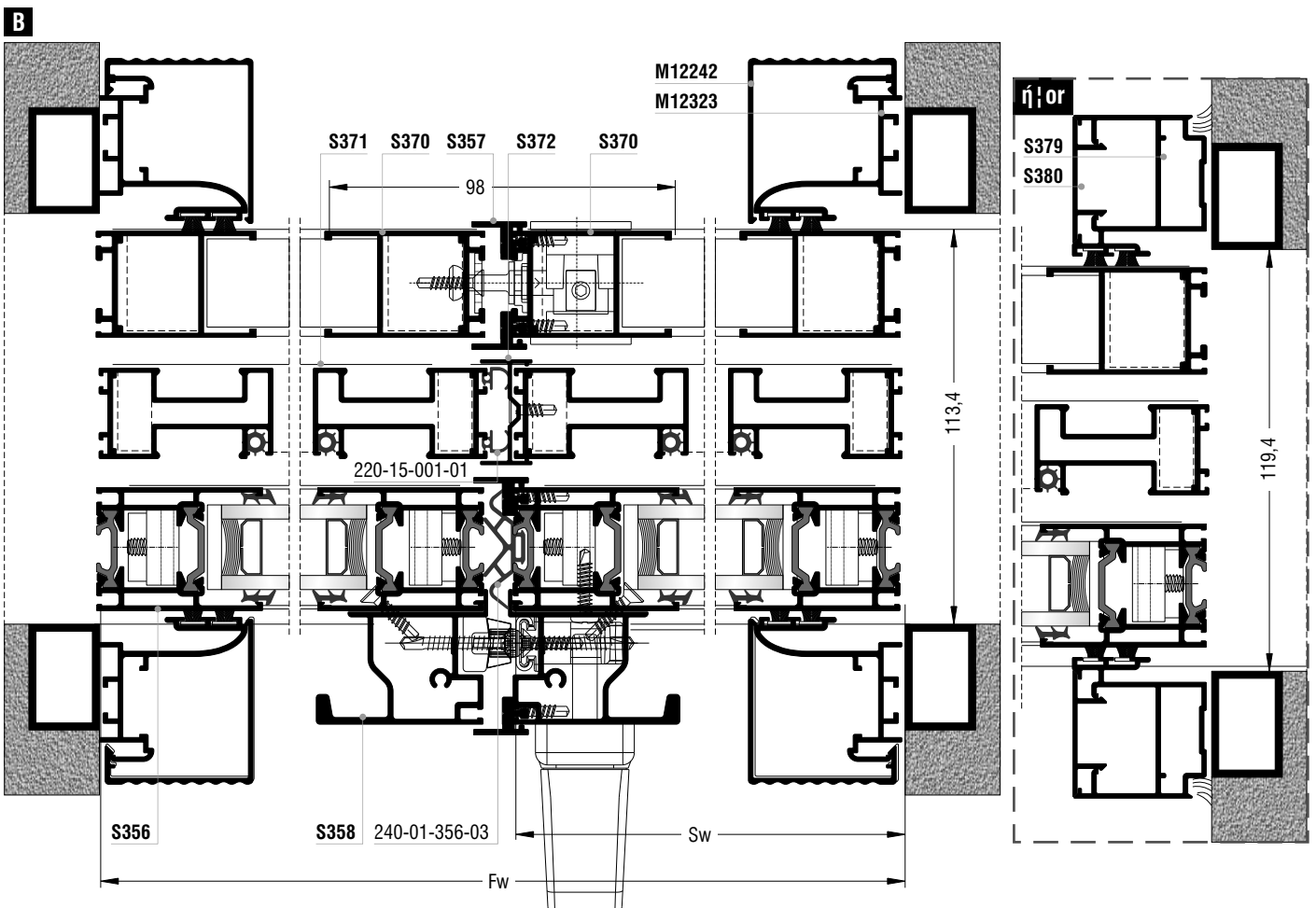
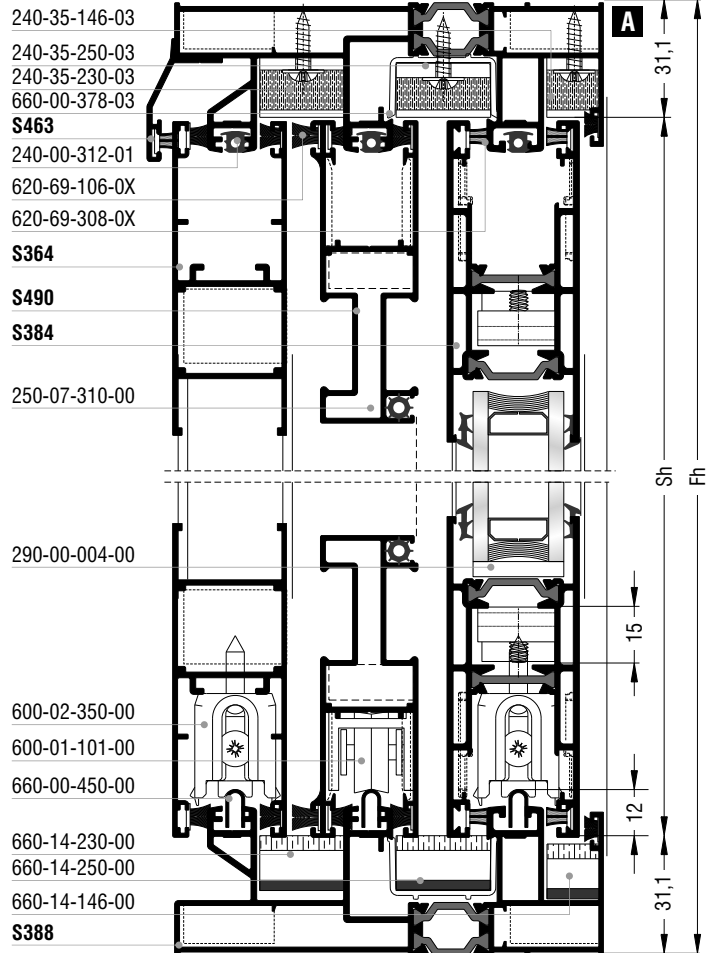
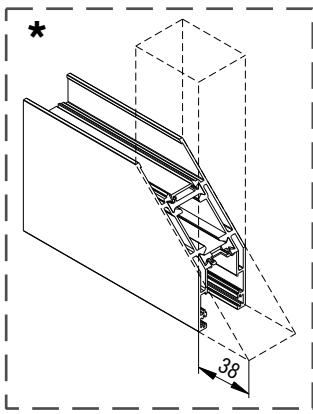

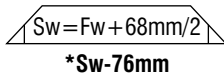

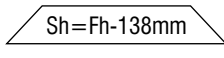
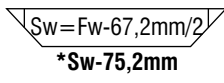
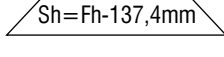

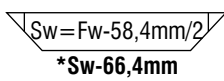

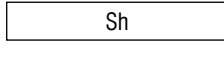
Κοπές προφίλ Profile cuttings			Κοπές εξαρτημάτων Accessory cuttings			
Οδηγός S388 Frame rail S388			Κωδικός Code Nr	Εξάρτημα Accessory	Περιγραφή Description	Ποσότητα Quantity
Πλάτος οδηγού Frame rail width		1 τεμ. piece	140-11-190-00		Γωνία σύνδεσης χυτή 10,9x20mm Mechanical corner cleat 10,9x20mm	8 τεμ. pieces
		1 τεμ. piece	140-11-230-00		Γωνία σύνδεσης χυτή 11x24,5mm Mechanical corner cleat 11x24,5mm	8 τεμ. pieces
Πλάτος φύλλου (S384) Sash width		4 τεμ. pieces	125-23-228-00		Γωνία σύνδεσης μηχανική Mechanical corner cleat 23x23,3mm	8 τεμ. pieces
		4 τεμ. pieces	126-15-215-00		Γωνία σύνδεσης μηχανική ανοξειδωτή Stainless steel mechanical corner cleat 15x21,5mm	8 τεμ. pieces
Ύψος φύλλου (S384) Sash height		4 τεμ. pieces	180-00-384-03		Γωνία επιπεδότητας Alignment corner	16 τεμ. pieces
		4 τεμ. pieces	180-14-218-00		Γωνία επιπεδότητας Alignment corner	16 τεμ. pieces
Πλάτος φύλλου (S364) Sash width		4 τεμ. pieces	Ανάλογα με το πλάτος τζαμιού According to the glazing width		Ελαστικό σφήνα Wedge gasket	Rw=Sw-170mm 8 τεμ. pieces Rh=Sh-170mm 8 τεμ. pieces
		4 τεμ. pieces	240-00-312-01		Ελαστικό οδηγών Gasket for frame rails	Rw=Fw+800mm 2 τεμ. pieces Rh=Sh 1 τεμ. piece
Ύψος φύλλου (S364) Sash height		4 τεμ. pieces	767-00-302-03		Ελαστικό μπινιού S360 Gasket for S360 adjoining profile	Rh=Sh 2 τεμ. pieces
		4 τεμ. pieces	620-69-106-0X		Βουρτσάκι (No 6) Brush (No 6)	2Fw
Πλάτος φύλλου (S490) Sash width		4 τεμ. pieces	620-69-308-0X		Βουρτσάκι μεμβράνης TRI-FIN (No 8) Brush with TRI-FIN membrane (No 8)	2Sh+8Sw
		4 τεμ. pieces	311-10-360-03		Τάπα μπινιού S360 End cover for S360 adjoining profile	1 σέτ set
Ύψος φύλλου (S490) Sash height		4 τεμ. pieces	311-00-361-03		Τάπα μπινιού παντζουριού S361 End cover for S361 shutter adjoining profile	1 σέτ set
	Μπινί (S360) Adjoining profile		1 τεμ. piece	311-14-254-03		Τάπα μπινιού σήτας M14254 End cover for M14254 fly-screen adjoining profile
Μπινί (S361) Adjoining profile		1 τεμ. piece	600-02-350-00		Διπλό ράουλο Double roller	8 τεμ. pieces
Μπινί (M14254) Adjoining profile		1 τεμ. piece	600-01-101-00		Μονό ράουλο φύλλου σήτας S490 Single roller for S490 fly-screen sash	4 τεμ. pieces
	Πρόσθετο προφίλ (M12242) Additional profile		4 τεμ. pieces	660-00-450-00		Ανοξειδωτος οδηγός Stainless steel driver
Αρμοκάλυπτρο (M12323) Architrave		4 τεμ. pieces	Ανάλογα με τον μηχανισμό According to the mechanism		Αμορτισέρ φύλλου Shock absorber for sash	2 τεμ. pieces
Νεροσταλάκτης (S463) Waterproofing profile		1 τεμ. piece	660-00-378-03		Προφίλ PVC οδηγών PVC profile for frame rails	Pw=2Fw 1 τεμ. piece Pw=Fw+800mm 1 τεμ. piece
	Πλάτος τζαμιού Glazing width		2 τεμ. pieces	660-24-401-00		Στόπερ 24mm για διάκενο φύλλων 5mm Stopper 24mm for sash gap 5mm
Ύψος τζαμιού Glazing height			2 τεμ. pieces	660-14-146-00		Κεντρικό στεγανοποιητικό 14,6mm (κάτω) Central seal 14,6mm (down)
	Πλάτος τζαμιού Glazing width		2 τεμ. pieces	660-14-230-00		Κεντρικό στεγανοποιητικό 23mm (κάτω) Central seal 23mm (down)
		2 τεμ. pieces	660-14-250-00		Κεντρικό στεγανοποιητικό 25mm (κάτω) Central seal 25mm (down)	2 τεμ. pieces
		2 τεμ. pieces	240-35-146-03		Κεντρικό στεγανοποιητικό 14,6mm (πάνω) Central seal 14,6mm (up)	2 τεμ. pieces
		2 τεμ. pieces	240-35-230-03		Κεντρικό στεγανοποιητικό 23mm (πάνω) Central seal 23mm (up)	2 τεμ. pieces
	2 τεμ. pieces	240-35-250-03		Κεντρικό στεγανοποιητικό 25mm (πάνω) Central seal 25mm (up)	2 τεμ. pieces	

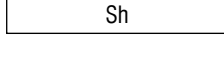
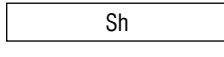

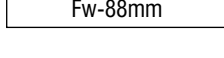
Δίφυλλο χωνευτό συρόμενο με σήτα & παντζούρι
(**Στενό φύλλο S356**) | Two sash pocket sliding
with fly-screen & shutter (**S356 narrow sash**)





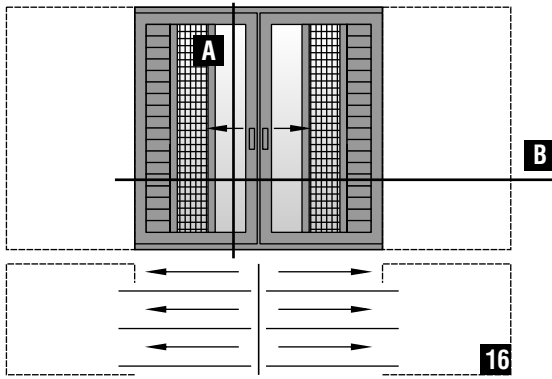



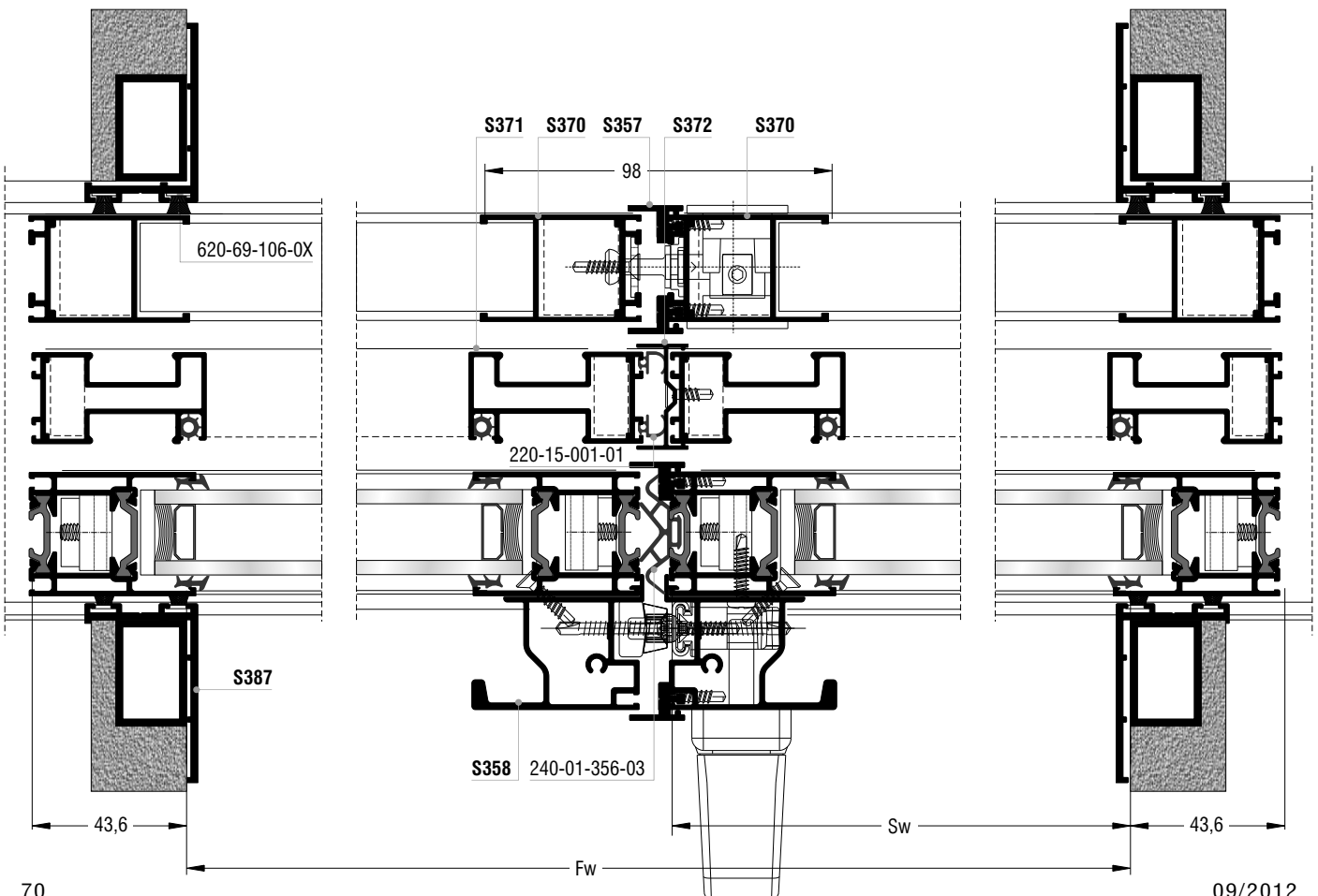
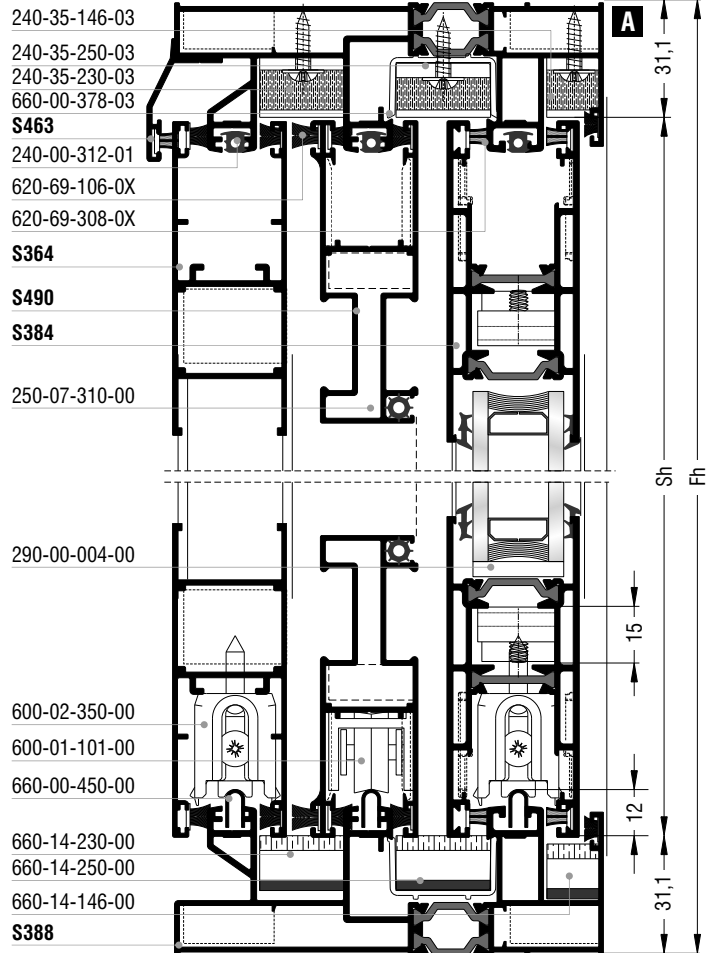
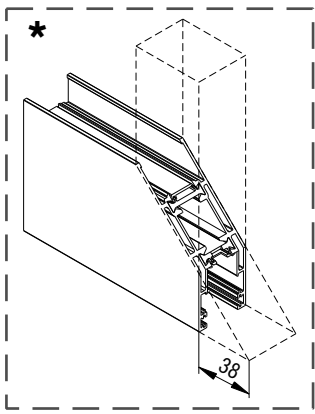

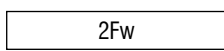

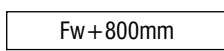

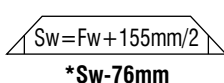

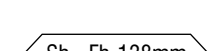

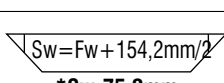

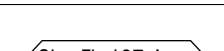

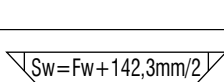

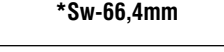

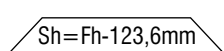

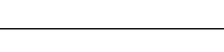

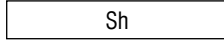

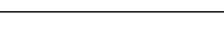

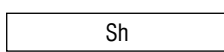





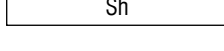

Κοπές προφίλ Profile cuttings			Κοπές εξαρτημάτων Accessory cuttings			
Οδηγός S388 Frame rail S388			Κωδικός Code Nr	Εξάρτημα Accessory	Περιγραφή Description	Ποσότητα Quantity
Πλάτος οδηγού Frame rail width		1 τεμ. piece	140-11-190-00		Γωνία σύνδεσης χυτή 10,9x20mm Mechanical corner cleat 10,9x20mm	8 τεμ. pieces
		1 τεμ. piece	125-23-228-00		Γωνία σύνδεσης μηχανική Mechanical corner cleat 23x23,3mm	8 τεμ. pieces
Πλάτος φύλλου (S384) Sash width		4 τεμ. pieces	126-15-215-00		Γωνία σύνδεσης μηχανική ανοξειδωτή 15x21,5mm Stainless steel mechanical corner cleat 15x21,5mm	8 τεμ. pieces
Ύψος στενού φύλλου (S356) Narrow sash height		4 τεμ. pieces	Ανάλογα με το πλάτος τζαμιού According to the glazing width		Ελαστικό σφήνα Wedge gasket	Rw=Sw-170mm 8 τεμ. pieces Rh=Sh-170mm 8 τεμ. pieces
Πλάτος φύλλου (S364) Sash width		4 τεμ. pieces	240-00-312-01		Ελαστικό οδηγών Gasket for frame rails	Rw=Fw+800mm 2 τεμ. pieces Rh=Sh 1 τεμ. piece
Ύψος φύλλου (S370) Sash height		4 τεμ. pieces	220-15-001-01		Ελαστικό φτερού στενού φύλλου σήτας S371 (5mm) Seal gasket for S371 narrow fly-screen sash (5mm)	Rh=Sh 2 τεμ. pieces
Πλάτος φύλλου (S490) Sash width		4 τεμ. pieces	240-01-356-03		Ελαστικό στενού φύλλου S356 φίλητού Gasket for S356 narrow sash meeting stile	Rh=Sh-50mm 1 τεμ. piece
Ύψος φύλλου (S371) Sash height		4 τεμ. pieces	620-69-106-0X		Βουρτσάκι (No 6) Brush (No 6)	2Fw
Μπινί (S372) Adjoining profile		1 τεμ. piece	620-69-308-0X		Βουρτσάκι μεμβράνης TRI-FIN (No 8) Brush with TRI-FIN membrane (No 8)	2Sh+8Sw
Μπινί παντζουριού (S357) Adjoining profile for shutter		2 τεμ. pieces	311-00-358-03		Τάπα μπινιού S358 End cover for S358 adjoining profile	1 σέτ set
Μπινί (S358) Adjoining profile		2 τεμ. pieces	311-00-356-03		Τάπα στενού φύλλου S356 End cover for S356 narrow sash	1 σέτ set
Πρόσθετο προφίλ μπινιού (S357) Additional profile for adjoining profile		2 τεμ. pieces	600-02-350-00		Διπλό ράουλο Double roller	8 τεμ. pieces
Πρόσθετο προφίλ (M12242) Additional profile		4 τεμ. pieces	600-01-101-00		Μονό ράουλο φύλλου σήτας S490 Single roller for S490 fly-screen sash	4 τεμ. pieces
Αρμοκάλυπτρο (M12323) Architrave		4 τεμ. pieces	660-00-450-00		Ανοξειδωτος οδηγός Stainless steel driver	2Fw 3 τεμ. pieces
Νεροσταλάκτης (S463) Waterproofing profile		1 τεμ. piece	Ανάλογα με τον μηχανισμό According to the mechanism		Αμορτισέρ φύλλου Shock absorber for sash	2 τεμ. pieces
Πλάτος τζαμιού Glazing width	$Gw=Sw-144mm$	2 τεμ. pieces	660-00-378-03		Προφίλ PVC οδηγών PVC profile for frame rails	Pw=2Fw 1 τεμ. piece Pw=Fw+800mm 1 τεμ. piece
Ύψος τζαμιού Glazing height	$Gh=Sh-144mm$	2 τεμ. pieces	660-24-401-00		Στόπερ 24mm για διάκενο φύλλων 5mm Stopper 24mm for sash gap 5mm	2 τεμ. pieces
			660-14-146-00		Κεντρικό στεγανοποιητικό 14,6mm (κάτω) Central seal 14,6mm (down)	2 τεμ. pieces
			660-14-230-00		Κεντρικό στεγανοποιητικό 23mm (κάτω) Central seal 23mm (down)	2 τεμ. pieces
			660-14-250-00		Κεντρικό στεγανοποιητικό 25mm (κάτω) Central seal 25mm (down)	2 τεμ. pieces
			240-35-146-03		Κεντρικό στεγανοποιητικό 14,6mm (πάνω) Central seal 14,6mm (up)	2 τεμ. pieces
			240-35-230-03		Κεντρικό στεγανοποιητικό 23mm (πάνω) Central seal 23mm (up)	2 τεμ. pieces
			240-35-250-03		Κεντρικό στεγανοποιητικό 25mm (πάνω) Central seal 25mm (up)	2 τεμ. pieces

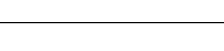

Δίφυλλο χωνευτό συρόμενο με σήτα & παντζούρι
(**Στενό φύλλο S356**) | Two sash pocket sliding
with fly-screen & shutter (**S356 narrow sash**)

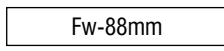

Κοπές προφίλ Profile cuttings			Κοπές εξαρτημάτων Accessory cuttings			
Οδηγός S388 Frame rail S388			Κωδικός Code Nr	Εξάρτημα Accessory	Περιγραφή Description	Ποσότητα Quantity
Πλάτος οδηγού Frame rail width		1 τεμ. piece	140-11-190-00		Γωνία σύνδεσης χυτή 10,9x20mm Mechanical corner cleat 10,9x20mm	8 τεμ. pieces
		1 τεμ. piece	125-23-228-00		Γωνία σύνδεσης μηχανική Mechanical corner cleat 23x23,3mm	8 τεμ. pieces
Πλάτος φύλλου (S384) Sash width	 *Sw-76mm	4 τεμ. pieces	126-15-215-00		Γωνία σύνδεσης μηχανική ανοξειδωτή 15x21,5mm Stainless steel mechanical corner cleat 15x21,5mm	8 τεμ. pieces
Ύψος στενού φύλλου (S356) Narrow sash height		4 τεμ. pieces	Ανάλογα με το πλάτος τζαμιού According to the glazing width		Ελαστικό σφήνα Wedge gasket	Rw=Sw-170mm 8 τεμ. pieces Rh=Sh-170mm 8 τεμ. pieces
Πλάτος φύλλου (S364) Sash width	 *Sw-75,2mm	4 τεμ. pieces	240-00-312-01		Ελαστικό οδηγών Gasket for frame rails	Rw=Fw+800mm 2 τεμ. pieces Rh=Sh 1 τεμ. piece
Ύψος φύλλου (S370) Sash height		4 τεμ. pieces	220-15-001-01		Ελαστικό φτερού στενού φύλλου σήτας S371 (5mm) Seal gasket for S371 narrow fly-screen sash (5mm)	Rh=Sh 2 τεμ. pieces
Πλάτος φύλλου (S490) Sash width	 *Sw-66,4mm	4 τεμ. pieces	240-01-356-03		Ελαστικό στενού φύλλου S356 φίλητού Gasket for S356 narrow sash meeting stile	Rh=Sh-50mm 1 τεμ. piece
Ύψος φύλλου (S371) Sash height		4 τεμ. pieces	620-69-106-0X		Βουρτσάκι (No 6) Brush (No 6)	2Fw
Μπινί (S372) Adjoining profile		1 τεμ. piece	620-69-308-0X		Βουρτσάκι μεμβράνης TRI-FIN (No 8) Brush with TRI-FIN membrane (No 8)	2Sh+8Sw
Μπινί παντζουριού (S357) Adjoining profile for shutter		2 τεμ. pieces	311-00-358-03		Τάπα μπινιού S358 End cover for S358 adjoining profile	1 σέτ set
Μπινί (S358) Adjoining profile		2 τεμ. pieces	311-00-356-03		Τάπα στενού φύλλου S356 End cover for S356 narrow sash	1 σέτ set
Πρόσθετο προφίλ μπινιού (S357) Additional profile for adjoining profile		2 τεμ. pieces	600-02-350-00		Διπλό ράουλο Double roller	8 τεμ. pieces
Αρμοκάλυπτρο (S387) Architrave		4 τεμ. pieces	600-01-101-00		Μονό ράουλο φύλλου σήτας S490 Single roller for S490 fly-screen sash	4 τεμ. pieces
Νεροσταλάκτης (S463) Waterproofing profile		1 τεμ. piece	660-00-450-00		Ανοξειδωτος οδηγός Stainless steel driver	2Fw 3 τεμ. pieces
Πλάτος τζαμιού Glazing width	$Gw=Sw-144mm$	2 τεμ. pieces	Ανάλογα με τον μηχανισμό According to the mechanism		Αμορτισέρ φύλλου Shock absorber for sash	2 τεμ. pieces
Ύψος τζαμιού Glazing height	$Gh=Sh-144mm$	2 τεμ. pieces	660-00-378-03		Προφίλ PVC οδηγών PVC profile for frame rails	Pw=2Fw 1 τεμ. piece Pw=Fw+800mm 1 τεμ. piece
Αρμοκάλυπτρο (S387) Architrave		4 τεμ. pieces	660-24-401-00		Στόπερ 24mm για διάκενο φύλλων 5mm Stopper 24mm for sash gap 5mm	2 τεμ. pieces
Νεροσταλάκτης (S463) Waterproofing profile		1 τεμ. piece	660-14-146-00		Κεντρικό στεγανοποιητικό 14,6mm (κάτω) Central seal 14,6mm (down)	2 τεμ. pieces
Πλάτος τζαμιού Glazing width	$Gw=Sw-144mm$	2 τεμ. pieces	660-14-230-00		Κεντρικό στεγανοποιητικό 23mm (κάτω) Central seal 23mm (down)	2 τεμ. pieces
Ύψος τζαμιού Glazing height	$Gh=Sh-144mm$	2 τεμ. pieces	660-14-250-00		Κεντρικό στεγανοποιητικό 25mm (κάτω) Central seal 25mm (down)	2 τεμ. pieces
Αρμοκάλυπτρο (S387) Architrave		4 τεμ. pieces	240-35-146-03		Κεντρικό στεγανοποιητικό 14,6mm (πάνω) Central seal 14,6mm (up)	2 τεμ. pieces
Νεροσταλάκτης (S463) Waterproofing profile		1 τεμ. piece	240-35-230-03		Κεντρικό στεγανοποιητικό 23mm (πάνω) Central seal 23mm (up)	2 τεμ. pieces
Πλάτος τζαμιού Glazing width	$Gw=Sw-144mm$	2 τεμ. pieces	240-35-250-03		Κεντρικό στεγανοποιητικό 25mm (πάνω) Central seal 25mm (up)	2 τεμ. pieces

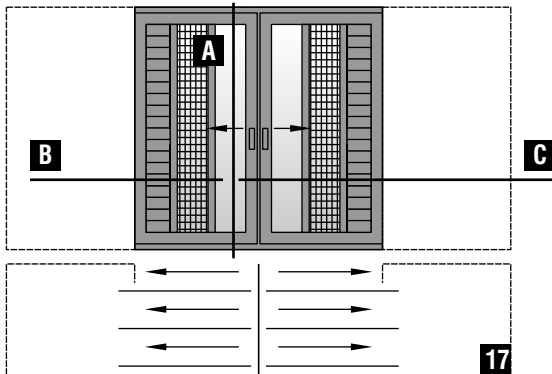



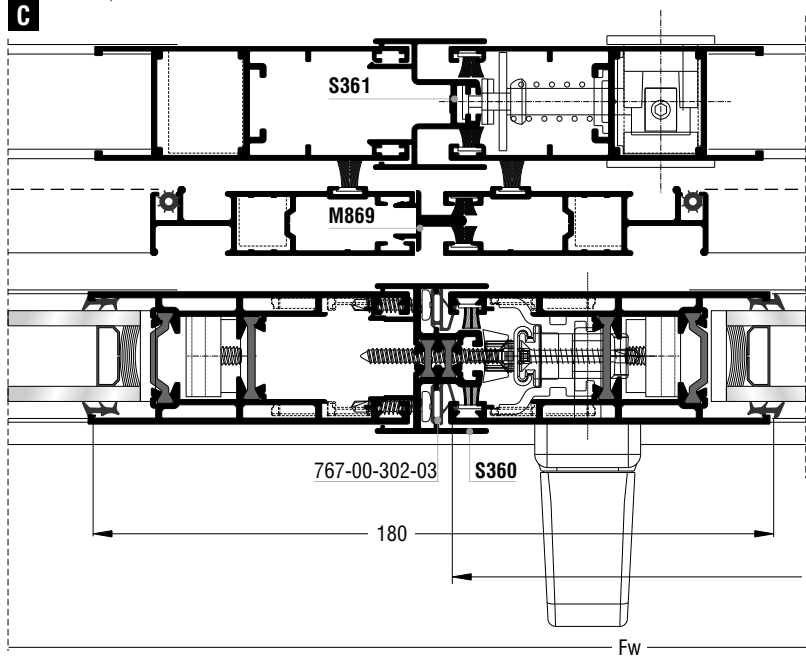
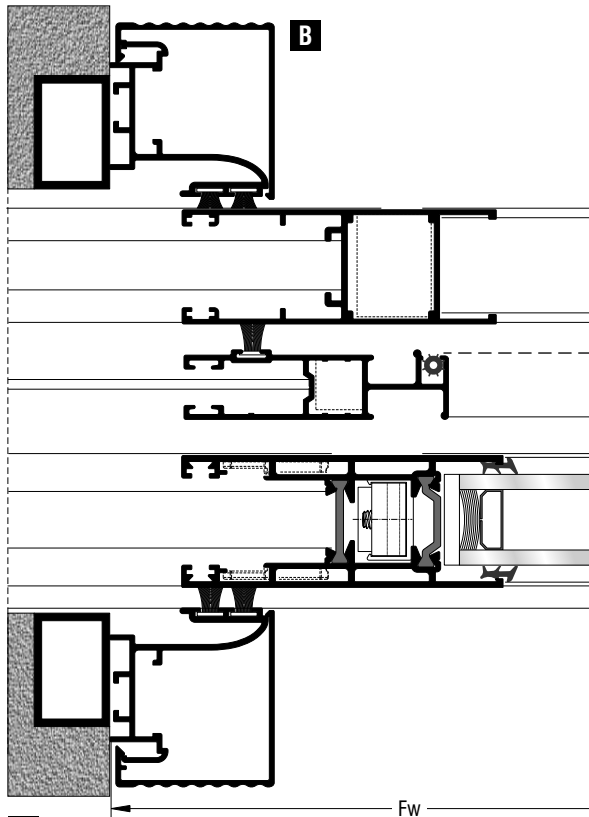





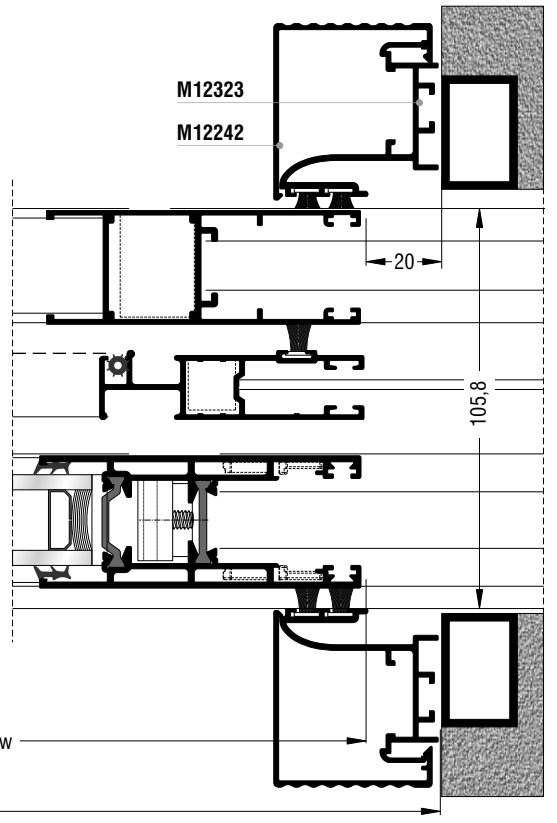
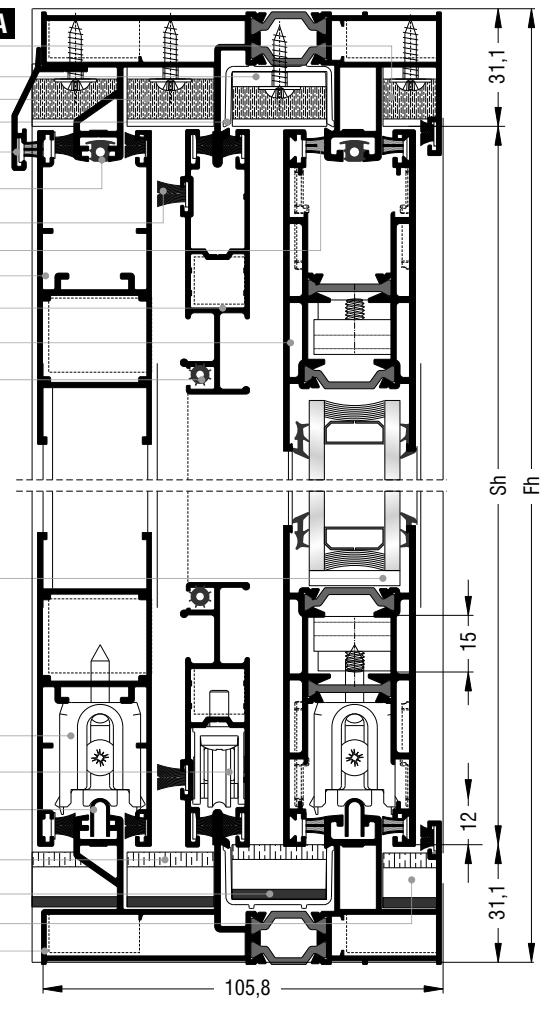

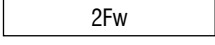

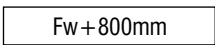

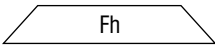

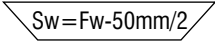

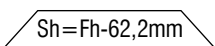

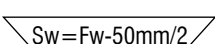

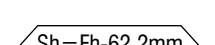

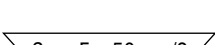



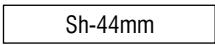

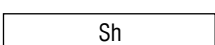

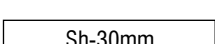



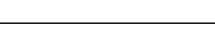

Δίφυλλο χωνευτό συρόμενο με σήτα (φύλλο σήτας M868) & παντζούρι | Two sash pocket sliding window with fly-screen (M868 fly-screen sash) & shutter



- 240-35-146-03
- 240-35-250-03
- 240-35-230-03
- 660-00-378-03
- S463**
- 240-00-312-01
- 620-69-106-0X
- 620-69-308-0X
- S364**
- M868**
- S384**
- 250-06-220-XX

- 290-00-004-00
- 600-02-350-00
- 600-01-850-00
- 660-00-450-00
- 660-14-230-00
- 660-14-250-00
- 660-14-250-00
- S394**



Κοπές προφίλ Profile cuttings			Κοπές εξαρτημάτων Accessory cuttings			
Οδηγός S394 Frame rail S394			Κωδικός Code Nr	Εξάρτημα Accessory	Περιγραφή Description	Ποσότητα Quantity
Πλάτος οδηγού Frame rail width		1 τεμ. piece	125-23-228-00		Γωνία σύνδεσης μηχανική Mechanical corner cleat 23x23,3mm	8 τεμ. pieces
		1 τεμ. piece	126-15-215-00		Γωνία σύνδεσης μηχανική ανοξειδωτή 15x21,5mm Stainless steel mechanical corner cleat 15x21,5mm	8 τεμ. pieces
Ύψος οδηγού Frame rail height		1 τεμ. piece	126-11-135-00		Γωνία σύνδεσης μηχανική ανοξειδωτή 11x13,5mm Stainless steel mechanical corner cleat 11x13,5mm	8 τεμ. pieces
Πλάτος φύλλου (S384) Sash width		4 τεμ. pieces	180-00-384-03		Γωνία επιπεδότητας Alignment corner	16 τεμ. pieces
Ύψος φύλλου (S384) Sash height		4 τεμ. pieces	Ανάλογα με το πλάτος τζαμιού According to the glazing width		Ελαστικό σφήνα Wedge gasket	Rw=Sw-170mm 8 τεμ. pieces Rh=Sh-170mm 8 τεμ. pieces
Πλάτος φύλλου (S364) Sash width		4 τεμ. pieces	240-00-312-01		Ελαστικό οδηγών Gasket for frame rails	Rw=Fw+800mm 2 τεμ. pieces Rh=Fh 1 τεμ. piece
Ύψος φύλλου (S364) Sash height		4 τεμ. pieces	767-00-302-03		Ελαστικό μπινιού S360 Gasket for S360 adjoining profile	Rh=Sh 2 τεμ. pieces
Πλάτος φύλλου (M868) Sash width		4 τεμ. pieces	620-69-106-0X		Βουρτσάκι (No 6) Brush (No 6)	2Fw
Ύψος φύλλου (M868) Sash height		4 τεμ. pieces	620-69-308-0X		Βουρτσάκι μεμβράνης TRI-FIN (No 8) Brush with TRI-FIN membrane (No 8)	2Sh+8Sw
Μπινί (S360) Adjoining profile		1 τεμ. piece	600-02-350-00		Διπλό ράουλο Double roller	8 τεμ. pieces
Μπινί (S361) Adjoining profile		1 τεμ. piece	600-01-850-00		Ράουλο φύλλου σήτας M868 Roller for M868 fly-screen sash	4 τεμ. pieces
Μπινί (M869) Adjoining profile		1 τεμ. piece	660-00-450-00		Ανοξειδωτος οδηγός Stainless steel driver	2Fw 3 τεμ. pieces
Πρόσθετο προφίλ (M12242) Additional profile		4 τεμ. pieces	Ανάλογα με τον μηχανισμό According to the mechanism		Αμορτισέρ φύλλου Shock absorber for sash	2 τεμ. pieces
Αρμοκάλυπτρο (M12323) Architrave		4 τεμ. pieces	311-10-360-03		Τάπα μπινιού S360 End cover for S360 adjoining profile	1 σέτ set
Νεροσταλάκτης (S463) Waterproofing profile		1 τεμ. piece	311-00-361-03		Τάπα μπινιού παντζουριού S361 End cover for shutter adjoining profile	1 σέτ set
Πλάτος τζαμιού Glazing width	$Gw = Sw - 144mm$	2 τεμ. pieces	660-00-378-03		Προφίλ PVC οδηγών PVC profile for frame rails	Pw=2Fw 1 τεμ. piece Pw=Fw+800mm 1 τεμ. piece
Ύψος τζαμιού Glazing height	$Gh = Sh - 144mm$	2 τεμ. pieces	660-24-401-00		Στόπερ 24mm για διάκενο φύλλων 5mm Stopper 24mm for sash gap 5mm	4 τεμ. pieces
			660-14-146-00		Κεντρικό στεγανοποιητικό 14,6mm (κάτω) Central seal 14,6mm (down)	2 τεμ. pieces
			660-14-230-00		Κεντρικό στεγανοποιητικό 23mm (κάτω) Central seal 23mm (down)	2 τεμ. pieces
			660-14-250-00		Κεντρικό στεγανοποιητικό 25mm (κάτω) Central seal 25mm (down)	2 τεμ. pieces
			240-35-146-03		Κεντρικό στεγανοποιητικό 14,6mm (πάνω) Central seal 14,6mm (up)	2 τεμ. pieces
			240-35-230-03		Κεντρικό στεγανοποιητικό 23mm (πάνω) Central seal 23mm (up)	2 τεμ. pieces
			240-35-250-03		Κεντρικό στεγανοποιητικό 25mm (πάνω) Central seal 25mm (up)	2 τεμ. pieces

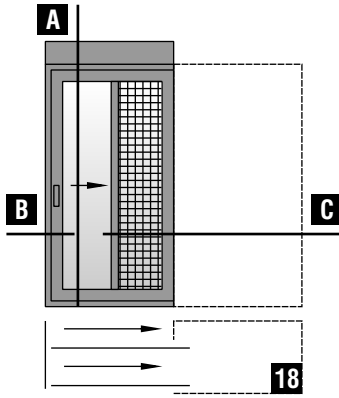



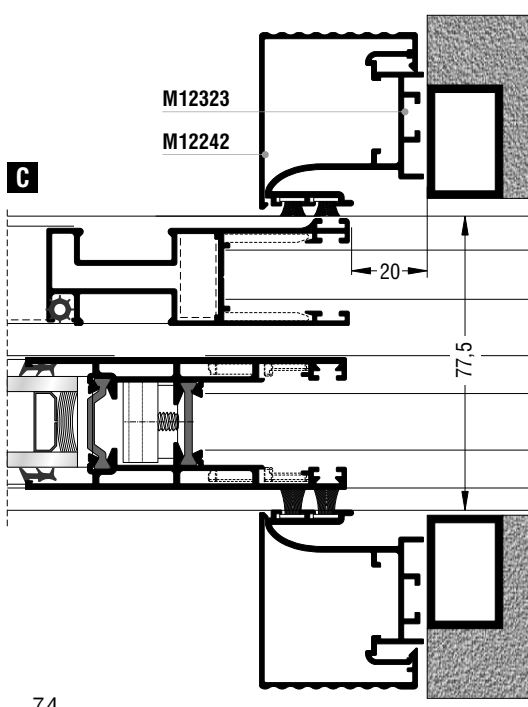
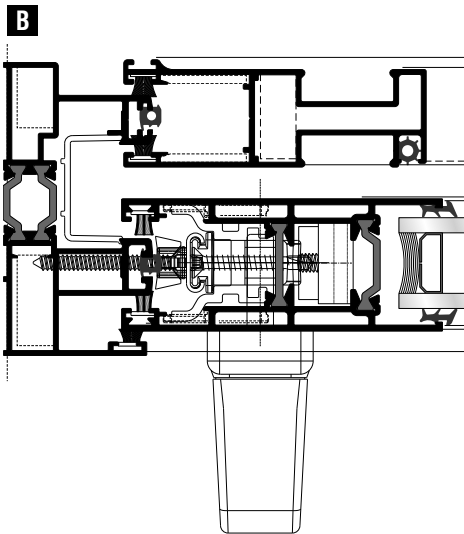



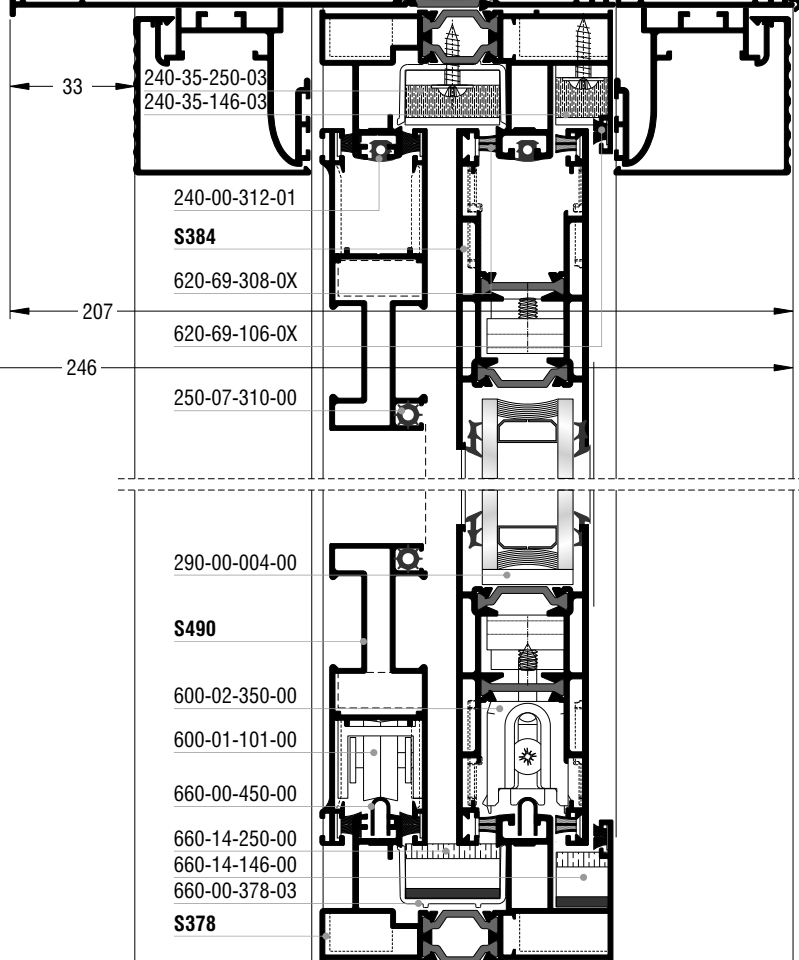
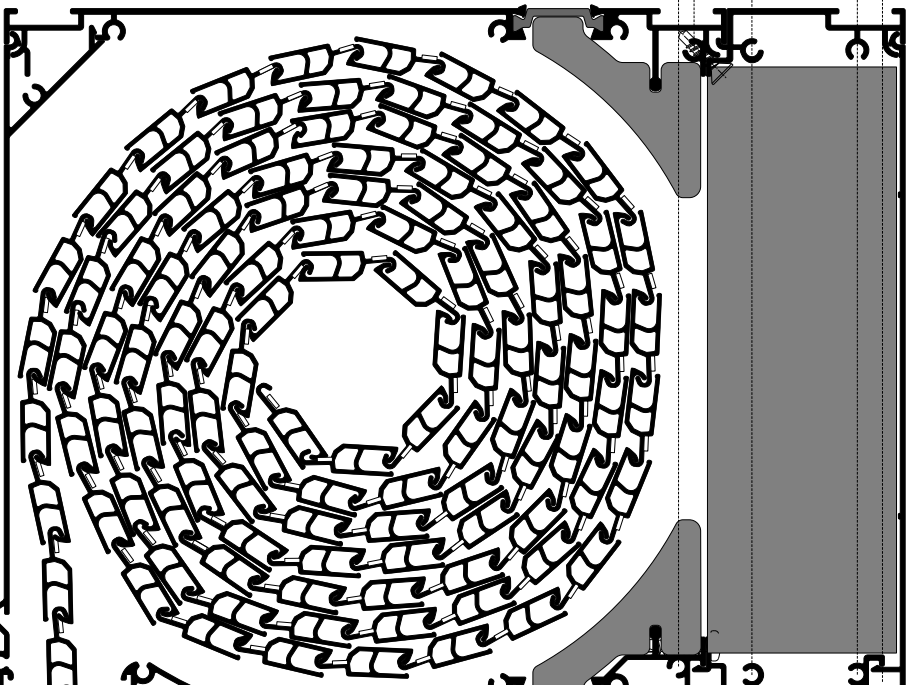

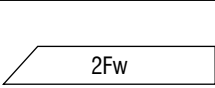

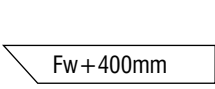

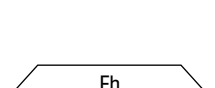

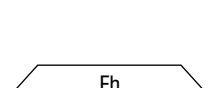

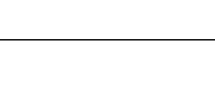

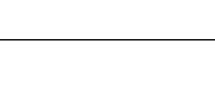

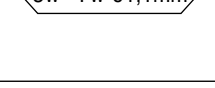

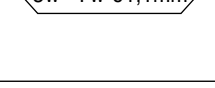

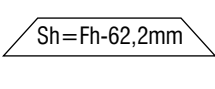

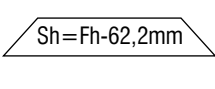

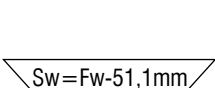

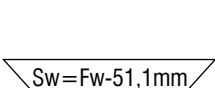

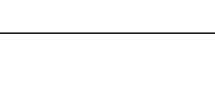

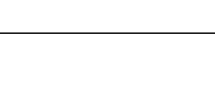

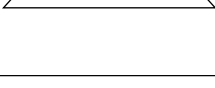
Μονόφυλλο χωνευτό συρόμενο
με σήτα & ρολό
One sash pocket sliding
with fly-screen & rolling shutter

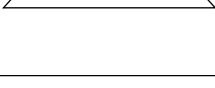

M13800



Κοπές προφίλ Profile cuttings			Κοπές εξαρτημάτων Accessory cuttings			
Οδηγός S378 Frame rail S378			Κωδικός Code Nr	Εξάρτημα Accessory	Περιγραφή Description	Ποσότητα Quantity
Πλάτος οδηγού Frame rail width		1 τεμ. piece	140-11-190-00		Γωνία σύνδεσης χυτή 10,9x20mm Mechanical corner cleat 10,9x20mm	4 τεμ. pieces
		1 τεμ. piece	140-11-230-00		Γωνία σύνδεσης χυτή 11x24,5mm Mechanical corner cleat 11x24,5mm	2 τεμ. pieces
Ύψος οδηγού Frame rail height		1 τεμ. piece	125-11-171-00		Γωνία σύνδεσης μηχανική 10,9x17,4mm Mechanical corner cleat 10,9x17,4mm	2 τεμ. pieces
		1 τεμ. piece	126-15-215-00		Γωνία σύνδεσης μηχανική ανοξειδωτή 15x21,5mm Stainless steel mechanical corner cleat 15x21,5mm	4 τεμ. pieces
Πλάτος φύλλου (S384) Sash width		2 τεμ. pieces	180-00-384-03		Γωνία επιπεδότητας Alignment corner	8 τεμ. pieces
		2 τεμ. pieces	180-14-218-00		Γωνία επιπεδότητας Alignment corner	8 τεμ. pieces
Ύψος φύλλου (S384) Sash height		2 τεμ. pieces	Ανάλογα με το πλάτος τζαμιού According to the glazing width		Ελαστικό σφήνα Wedge gasket	Rw=Sw-170mm 4 τεμ. pieces Rh=Sh-170mm 4 τεμ. pieces
		2 τεμ. pieces	240-00-312-01		Ελαστικό οδηγών Gasket for frame rails	Rw=Fw 2 τεμ. pieces Rh=Fh 4 τεμ. pieces
Πλάτος φύλλου (S490) Sash width		2 τεμ. pieces	620-69-106-0X		Βουρτσάκι (No 6) Brush (No 6)	4Fw+1Fh+2Sh+4Sw
		2 τεμ. pieces	620-69-308-0X		Βουρτσάκι μεμβράνης TRI-FIN (No 8) Brush with TRI-FIN membrane (No 8)	4Sh+2Sh
Ύψος φύλλου (S490) Sash height		2 τεμ. pieces	600-02-350-00		Διπλό ράουλο Double roller	2 τεμ. pieces
		2 τεμ. pieces	600-01-101-00		Μονό ράουλο φύλλου σήτας S490 Single roller for S490 fly-screen sash	2 τεμ. pieces
Πρόσθετο προφίλ (M12242) Additional profile		2 τεμ. pieces	660-00-450-00		Ανοξειδωτος οδηγός Stainless steel driver	2Fw 2 τεμ. pieces
		2 τεμ. pieces	Ανάλογα με τον μηχανισμό According to the mechanism		Αμορτισέρ φύλλου Shock absorber for sash	1 τεμ. piece
Αρμοκάλυπτρο (M12323) Architrave		2 τεμ. pieces	650-14-218-00		Αμορτισέρ φύλλου σήτας Shock absorber for fly-screen sash	2 τεμ. pieces
		2 τεμ. pieces	660-00-378-03		Προφίλ PVC οδηγών PVC profile for frame rails	Pw=2Fw-14,3mm 1 τεμ. piece Pw=Fw+385,7mm 1 τεμ. piece Ph=Fh-28,6mm 1 τεμ. piece
Πλάτος τζαμιού Glazing width	$Gw=Sw-144mm$	2 τεμ. pieces	660-14-146-00		Κεντρικό στεγανοποιητικό 14,6mm (κάτω) Central seal 14,6mm (down)	1 τεμ. piece
	$Gw=Sw-144mm$	2 τεμ. pieces	660-14-250-00		Κεντρικό στεγανοποιητικό 25mm (κάτω) Central seal 25mm (down)	1 τεμ. piece
Ύψος τζαμιού Glazing height	$Gh=Sh-144mm$	2 τεμ. pieces	240-35-146-03		Κεντρικό στεγανοποιητικό 14,6mm (πάνω) Central seal 14,6mm (up)	1 τεμ. piece
	$Gh=Sh-144mm$	2 τεμ. pieces	240-35-250-03		Κεντρικό στεγανοποιητικό 25mm (πάνω) Central seal 25mm (up)	1 τεμ. piece

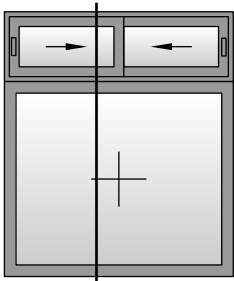

19

Δίφυλλο επάλληλο συρόμενο
με σταθερό
Two sash parallel sliding
with fixed

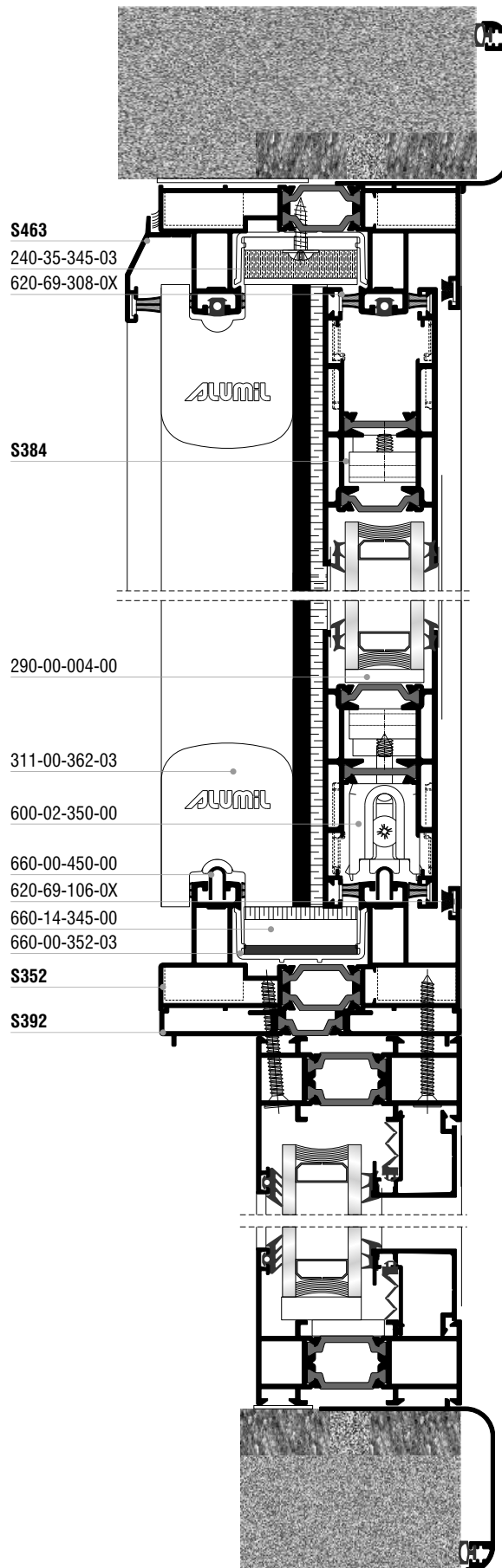

**Μηχανισμός GU INLINE
GU INLINE Mechanism**

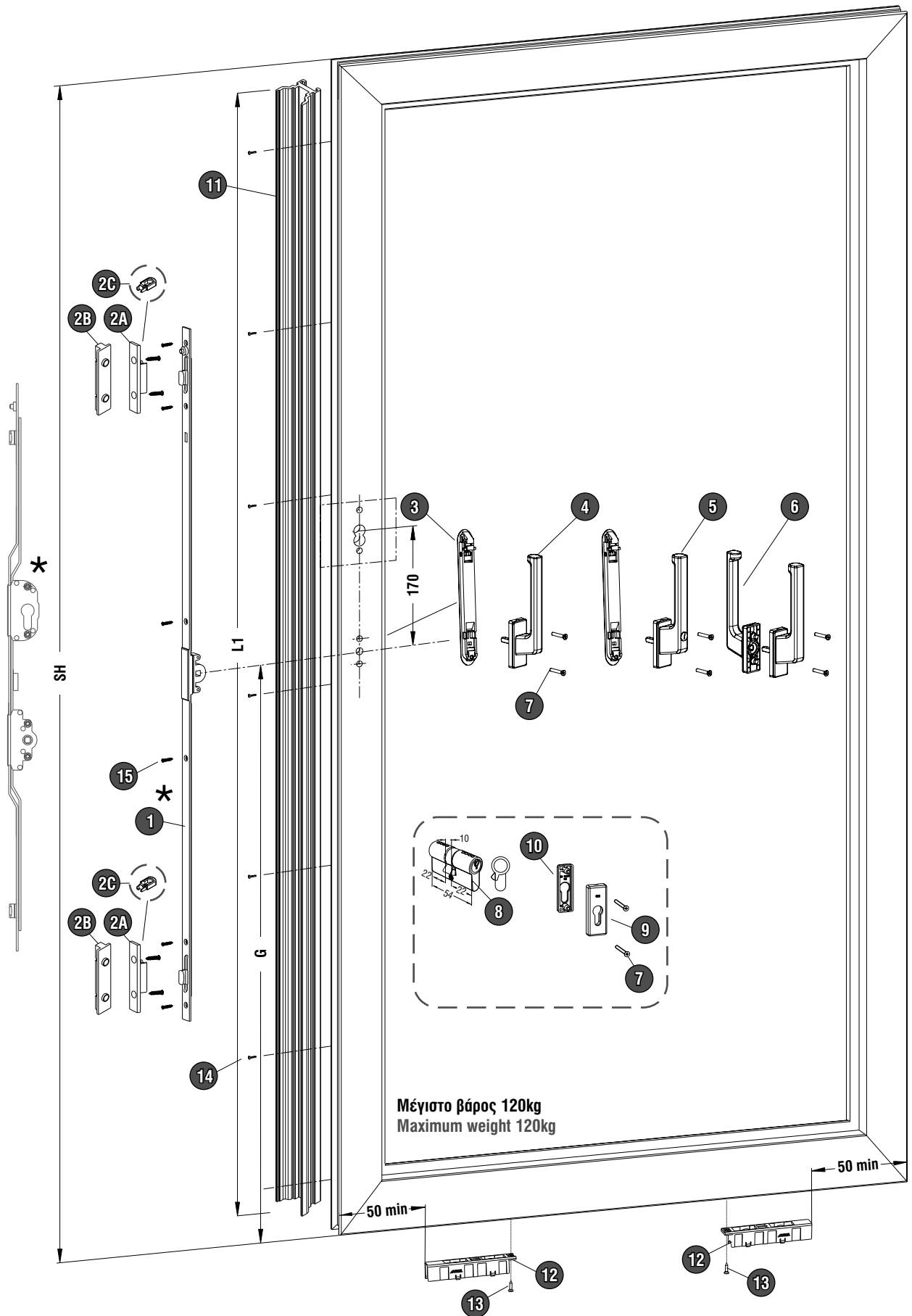

A/A	Κωδικός Code	Περιγραφή Description	Σχέδιο Drawing	
1	630-95-403-11	Κλειδαριά συρομένων F15mm / 300mm 1 σημείου, ασημί 1 fitting point lock F15mm / 300mm, silver		
	630-95-404-11	Κλειδαριά συρομένων F15mm / 400mm 2 σημείων, ασημί 2 fitting point lock F15mm / 400mm, silver		
	440-40-641-00	Κλειδαριά συρομένων F15mm / 600mm 2 σημείων, ασημί 2 fitting point lock F15mm / 600mm, silver		
	630-95-410-00	Κλειδαριά συρομένων F15mm / 1000mm 2 σημείων, ασημί 2 fitting point lock F15mm / 1000mm, silver		
	440-41-641-00	Κλειδαριά συρομένων F15mm / 1600mm 2 σημείων, ασημί 2 fitting point lock F15mm / 1600mm, silver		
		Κλειδαριά συρομένων F15mm / 1800mm 2 σημείων, ασημί 2 fitting point lock F15mm / 1800mm, silver		
	630-15-386-00	Κλειδαριά συρομένων F15mm / 1600mm 2 σημείων με κύλινδρο, ασημί 2 fitting point lock with cylinder F15mm / 1600mm, silver		
2A	630-88-000-11	Αντίκρουσμα κλειδαριάς συρομένων, ασημί Lock plate, silver		
2B	311-88-000-03	Αποστάτης αντικρούσματος 1,5mm Spacer 1,5mm for striker		
2C	630-18-196-01	Πλακάκι κλειδώματος ANTI-LIFT κλειδαριάς συρομένων, ασημί ANTI-LIFT lock plate, silver		
3	610-19-638-02	Λαβή EURIS λευκή Finger pull white		
	610-19-638-03	Λαβή EURIS μαύρη Finger pull black		
	610-19-638-11	Λαβή EURIS ασημί Finger pull silver		
4	416-72-250-02	Λαβή DIRIGENT με καρέ 25mm λευκή RAL 9016 Handle DIRIGENT with spindle 25mm white RAL 9016		
	416-72-250-06	Λαβή DIRIGENT με καρέ 25mm καφέ RAL 8022 Handle DIRIGENT with spindle 25mm brown RAL 8022		
	416-72-250-11	Λαβή DIRIGENT με καρέ 25mm ασημί Ev1 Handle DIRIGENT with spindle 25mm silver EV1		
		416-72-330-02	Λαβή DIRIGENT με καρέ 33mm λευκή RAL 9016 Handle DIRIGENT with spindle 33mm white RAL 9016	
		416-72-330-20	Λαβή DIRIGENT με καρέ 33mm χρυσαφί Handle DIRIGENT with spindle 33mm gold	
		416-07-233-07	Λαβή DIRIGENT με καρέ 33mm μπρονζέ Handle DIRIGENT with spindle 33mm bronze	
		416-72-330-06	Λαβή DIRIGENT με καρέ 33mm καφέ Handle DIRIGENT with spindle 33mm brown	
5	416-07-533-02	Λαβή DIRIGENT με κλειδί, καρέ 33mm λευκή RAL 9016 Handle DIRIGENT with key, spindle 33mm white RAL 9016		
	416-07-533-11	Λαβή DIRIGENT με κλειδί, καρέ 33mm Ev1 Handle DIRIGENT with key, spindle 33mm EV1		
6	419-71-440-02	Σετ λαβής DIRIGENT μέσα-έξω 2/3 180° λευκό RAL 9016 Handle set DIRIGENT in-out 2/3 180° white RAL 9016		
	419-71-440-06	Σετ λαβής DIRIGENT μέσα-έξω 2/3 180° καφέ RAL 8022 Handle set DIRIGENT in-out 2/3 180° brown RAL 8022		
	419-71-440-11	Σετ λαβής DIRIGENT μέσα-έξω 2/3 180° Ev1 Handle set DIRIGENT in-out 2/3 180° EV1		
7	416-76-840-00	Βίδα φρεζάτη M5 X 40 Countersunk screw M5 X 40		
8	460-50-000-00	Κύλινδρος EUROPEAN 54mm European cylinder profile 54mm		
9	412-17-205-02	Ροζέτα PZ εσωτερική τετράγωνη λευκή Interior escutcheon PZ white		
	412-17-205-06	Ροζέτα PZ εσωτερική τετράγωνη καφέ Interior escutcheon PZ brown		
	412-17-205-07	Ροζέτα PZ εσωτερική τετράγωνη μπρονζέ Interior escutcheon PZ bronze		
	412-17-205-11	Ροζέτα PZ εσωτερική τετράγωνη Ev1 Interior escutcheon PZ Ev1		
10	412-43-605-02	Ροζέτα PZ εξωτερική τετράγωνη λευκή Exterior escutcheon PZ white		
	412-43-605-06	Ροζέτα PZ εξωτερική τετράγωνη καφέ Exterior escutcheon PZ brown		
	412-43-605-07	Ροζέτα PZ εξωτερική τετράγωνη μπρονζέ Exterior escutcheon PZ bronze		
	412-43-605-11	Ροζέτα PZ εξωτερική τετράγωνη Ev1 Exterior escutcheon PZ Ev1		
11	660-01-384-03	Αποστάτης μήκους 4000mm Spacer 4000mm length		
12	600-02-350-00	Διπλό ράουλο αλουμινίου Double aluminium roller		
13	XXX-XX-XXX-XX	ST 4,2 X 16		
14	XXX-XX-XXX-XX	ST 4,2 X 13		
15	XXX-XX-XXX-XX	ST 4,2 X 32		

Μέσα χερούλι - Έξω χούφτα | Inner handle - Outer finger pull

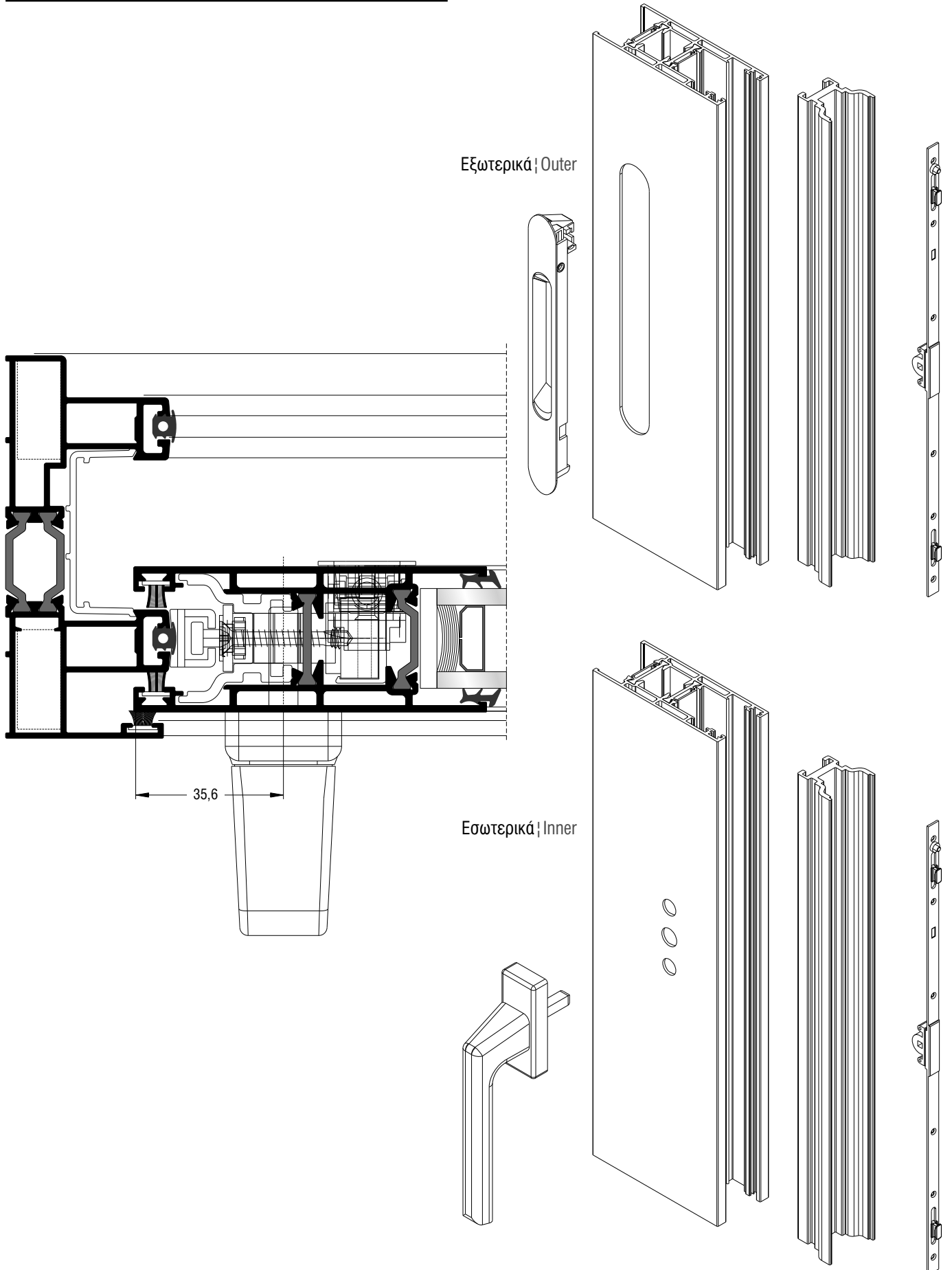

Μέσα χερούλι - Έξω χούφτα | Inner handle - Outer finger pull

Εξωτερικά | Outer

Εσωτερικά | Inner

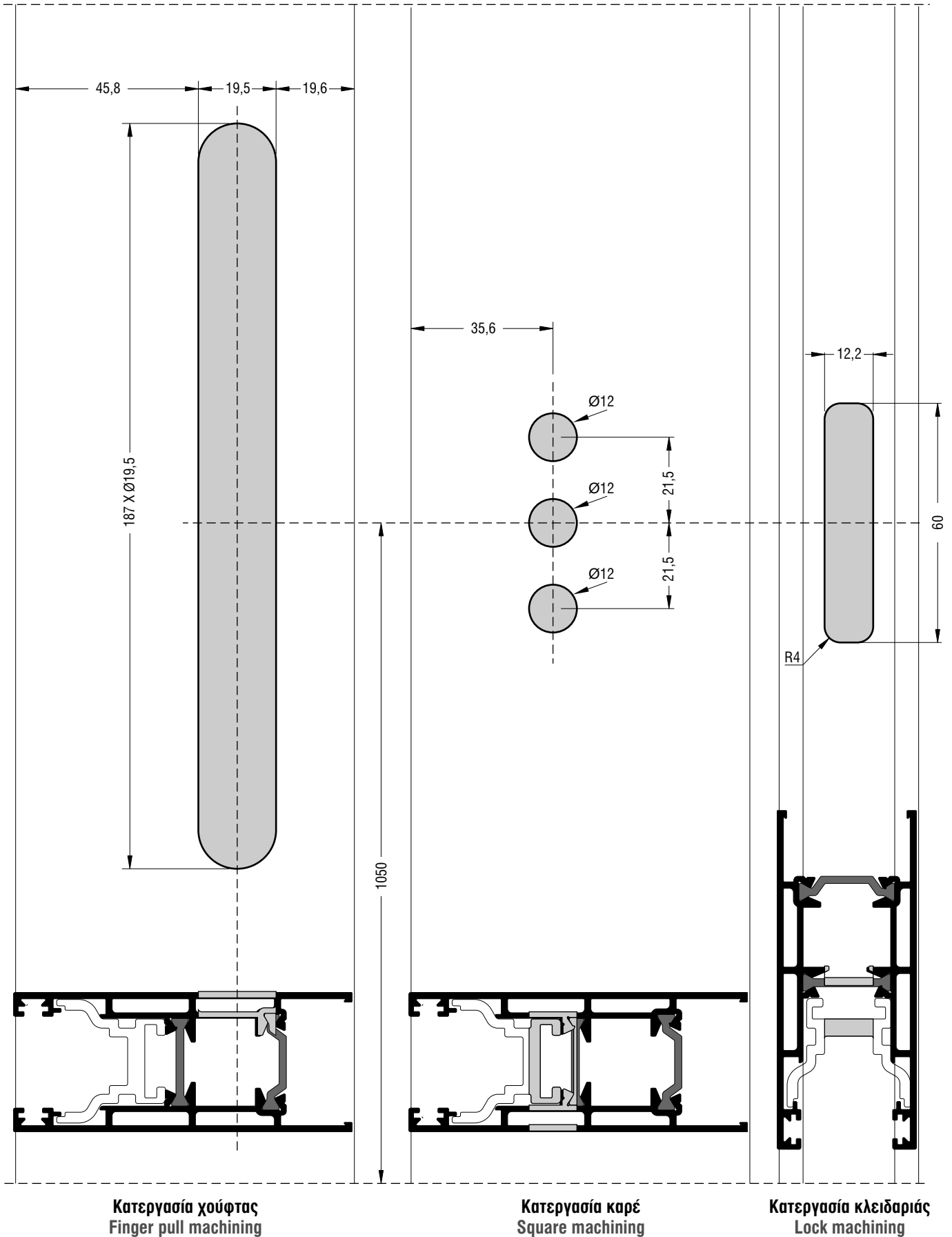

Βίδωμα κλειδαριάς στο PVC | Lock screwing on PVC

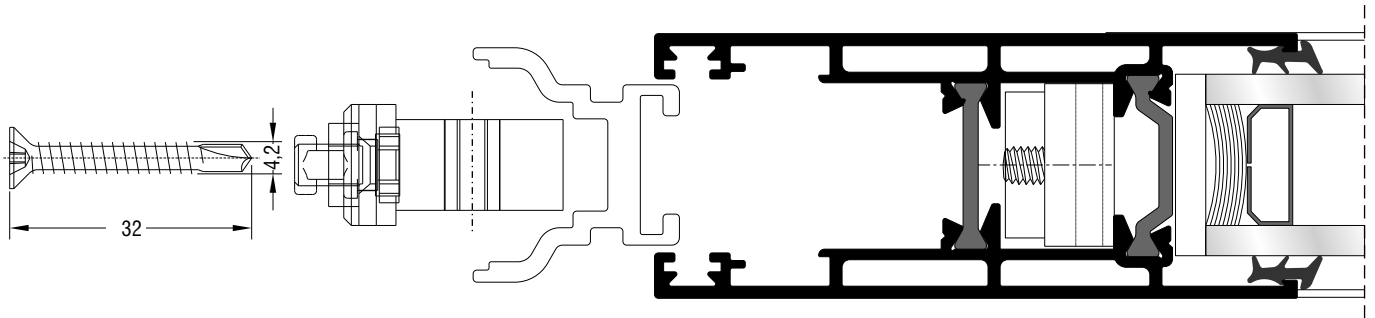



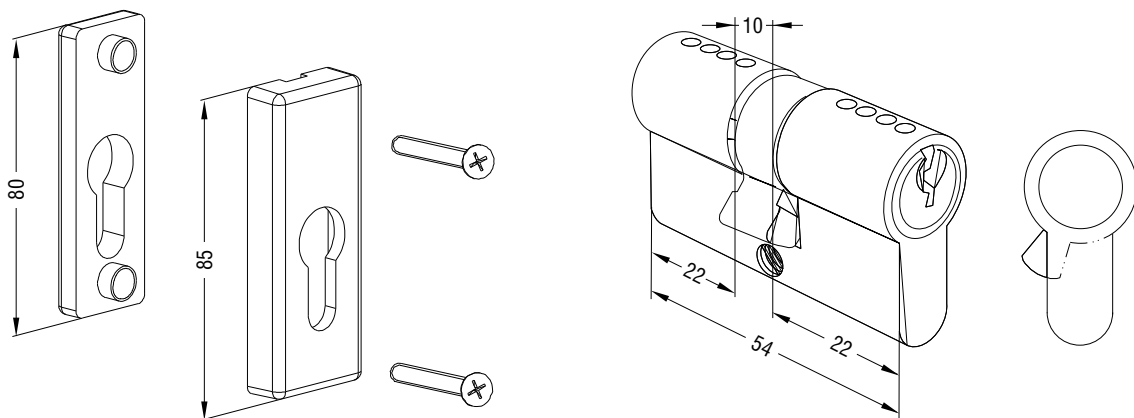
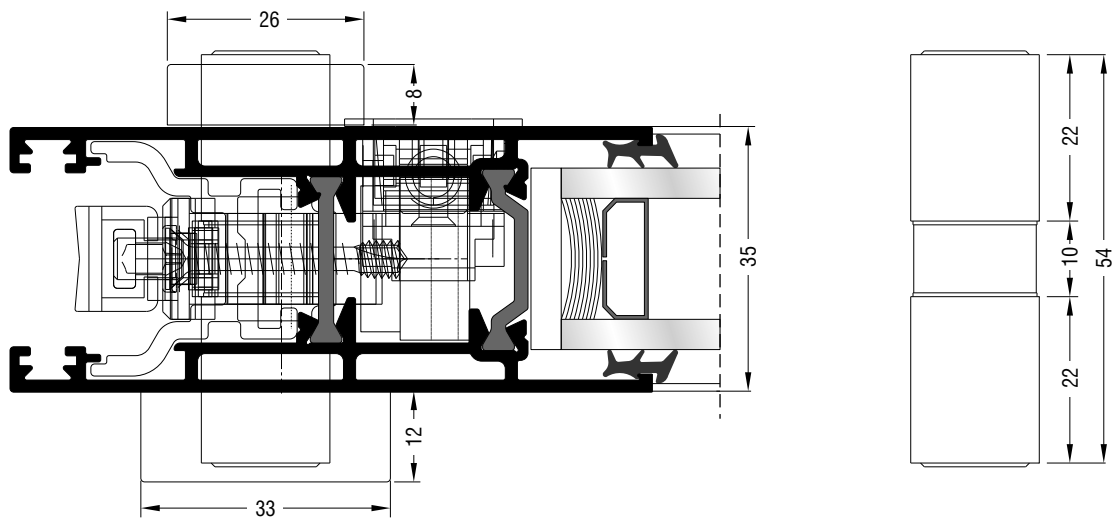



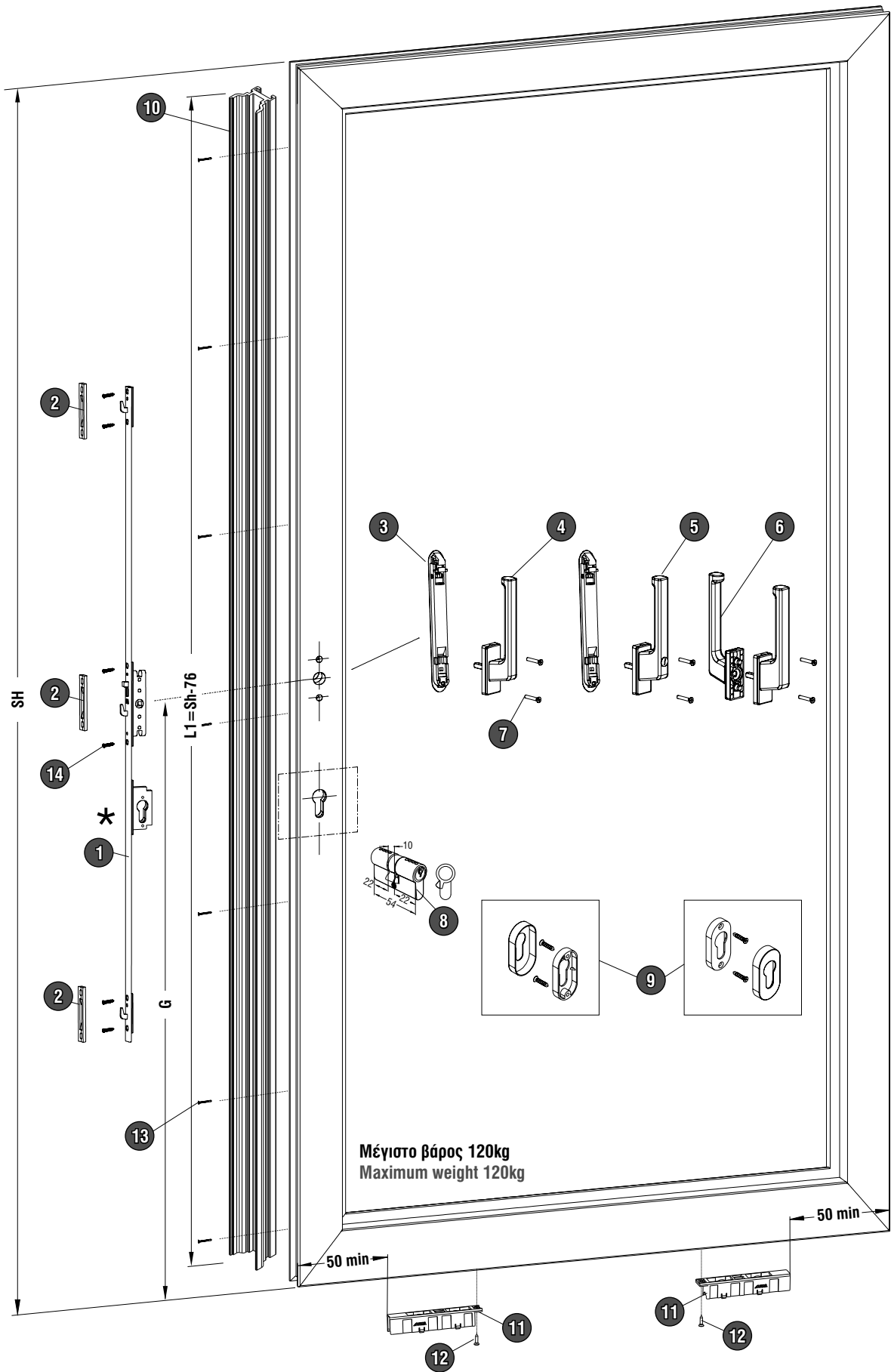





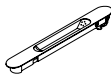



Κύλινδρος + ροζέτες | Cylinder + rosettes

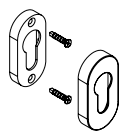

Μηχανισμός BEZAULT BEZAULT Mechanism



A/A	Κωδικός ; Code	Περιγραφή ; Description	Σχέδιο ; Drawing
1	630-09-901-00	Κλειδαριά συρομένων 1 σημείου ; 1 fitting point lock	
	630-09-902-00	Κλειδαριά συρομένων 2 σημείων ; 2 fitting points lock	
	630-09-903-00	Κλειδαριά συρομένων 3 σημείων ; 3 fitting points lock	
	630-09-904-00	Κλειδαριά συρομένων 3 σημείων με κύλινδρο ; 3 points fitting points lock with cylinder	
2	630-01-113-00	Αντίκρισμα κλειδαριάς συρομένων ; Lock plate	
3	610-19-638-02	Λαβή EURIS λευκή ; Finger pull white	
	610-19-638-03	Λαβή EURIS μαύρη ; Finger pull black	
	610-19-638-11	Λαβή EURIS ασημί ; Finger pull silver	
4	416-72-330-02	Λαβή DIRIGENT με καρέ 33mm λευκή RAL 9016 ; Handle DIRIGENT with spindle 33mm white RAL 9016	
	910-00-017-47	Λαβή DIRIGENT με καρέ 33mm ασημί EV1 ; Handle DIRIGENT with spindle 33mm silver EV1	
	416-72-330-20	Λαβή DIRIGENT με καρέ 33mm χρυσαφί ; Handle DIRIGENT with spindle 33mm gold	
	416-07-233-07	Λαβή DIRIGENT με καρέ 33mm μπρονζέ ; Handle DIRIGENT with spindle 33mm bronze	
	416-72-330-06	Λαβή DIRIGENT με καρέ 33mm καφέ RAL 8022 ; Handle DIRIGENT with spindle 33mm brown RAL 8022	
	416-72-250-02	Λαβή DIRIGENT με καρέ 25mm λευκή RAL 9016 ; Handle DIRIGENT with spindle 25mm white RAL 9016	
	416-72-250-06	Λαβή DIRIGENT με καρέ 25mm καφέ RAL 8022 ; Handle DIRIGENT with spindle 25mm brown RAL 8022	
	416-72-250-11	Λαβή DIRIGENT με καρέ 25mm ασημί Ev1 ; Handle DIRIGENT with spindle 25mm silver EV1	
5	416-07-533-02	Λαβή DIRIGENT με κλειδί, καρέ 33mm λευκή RAL 9016 ; Handle DIRIGENT with key, spindle 33mm white RAL 9016	
	416-07-533-11	Λαβή DIRIGENT με κλειδί, καρέ 33mm Ev1 ; Handle DIRIGENT with key, spindle 33mm EV1	
6	419-71-440-02	Σετ λαβής DIRIGENT μέσα-έξω 2/3 180° λευκό RAL 9016 ; Handle set DIRIGENT in-out 2/3 180° white RAL 9016	
	419-71-440-06	Σετ λαβής DIRIGENT μέσα-έξω 2/3 180° καφέ RAL 8022 ; Handle set DIRIGENT in-out 2/3 180° brown RAL 8022	
	419-71-440-11	Σετ λαβής DIRIGENT μέσα-έξω 2/3 180° Ev1 ; Handle set DIRIGENT in-out 2/3 180° EV1	
7	419-25-530-00	Βίδα φρεζάτη M5x30 ; Countersunk screw M5x30	
8	460-50-000-00	Κύλινδρος EUROPEAN 54mm ; European cylinder profile 54mm	
9	460-52-101-02	Ροζέτα λευκή ; Rosette white	<p>Με κλειδαριά 630-09-904-00</p> <p>With 630-09-904-00 lock</p> 
	460-52-102-03	Ροζέτα μαύρη ; Rosette black	
	460-52-103-18	Ροζέτα μπορντώ ; Rosette bordeaux	
	460-52-104-20	Ροζέτα χρυσή ανοδιωμένη ; Rosette gold anodized	
	460-52-105-11	Ροζέτα ασημί ; Rosette silver	
10	660-01-384-03	Αποστάτης μήκους 4000mm ; Spacer 4000mm length	
11	600-02-350-00	Διπλό ράουλο αλουμινίου ; Double aluminium roller	
12	XXX-XX-XXX-XX	ST 4,2 X 16	
13	XXX-XX-XXX-XX	ST 4,2 X 32	
14	XXX-XX-XXX-XX	ST 3,9 X 19	

Μέσα χερούλι - Έξω χούφτα | Inner handle - Outer finger pull

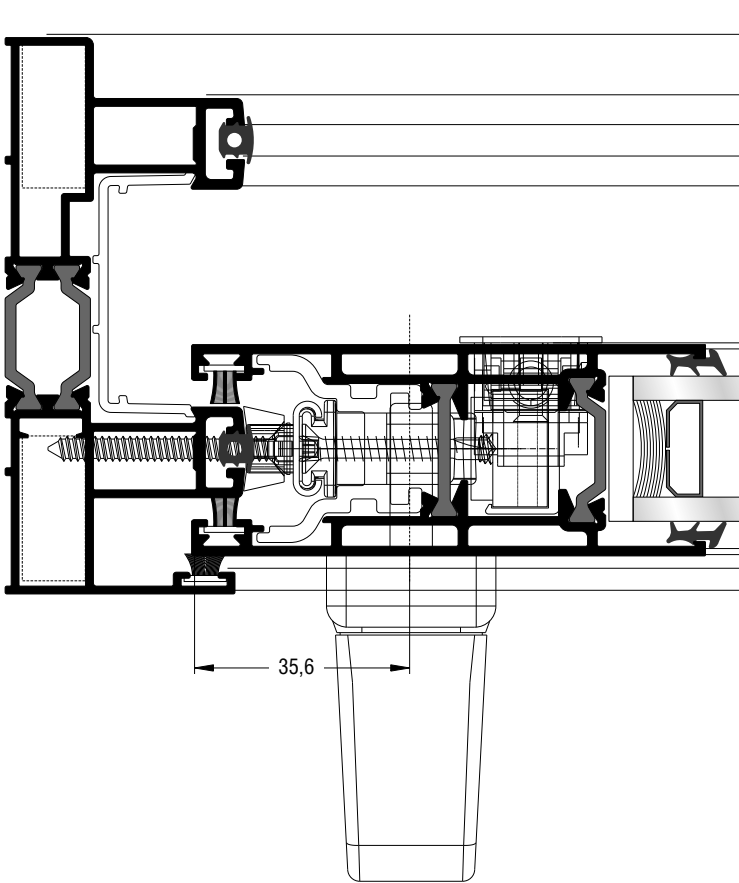

Εξωτερικά | Outer

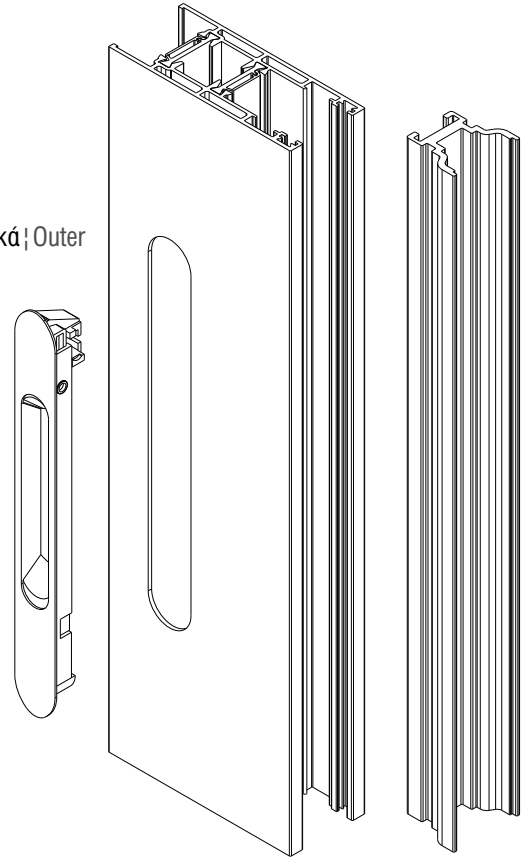

Εσωτερικά | Inner

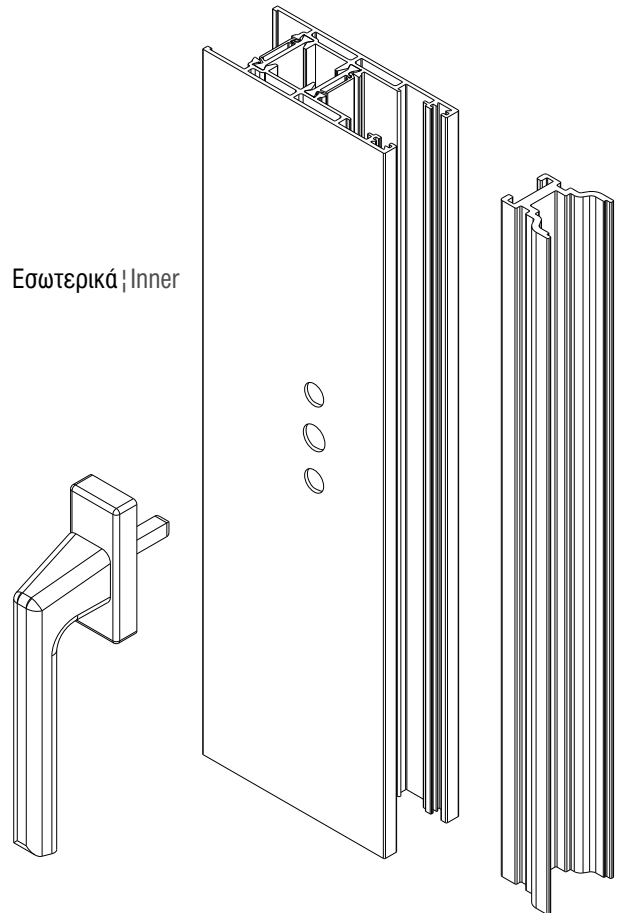

Μέσα χερούλι - Έξω χούφτα ; Inner handle - Outer finger pull

Εξωτερικά ; Outer

Εσωτερικά ; Inner

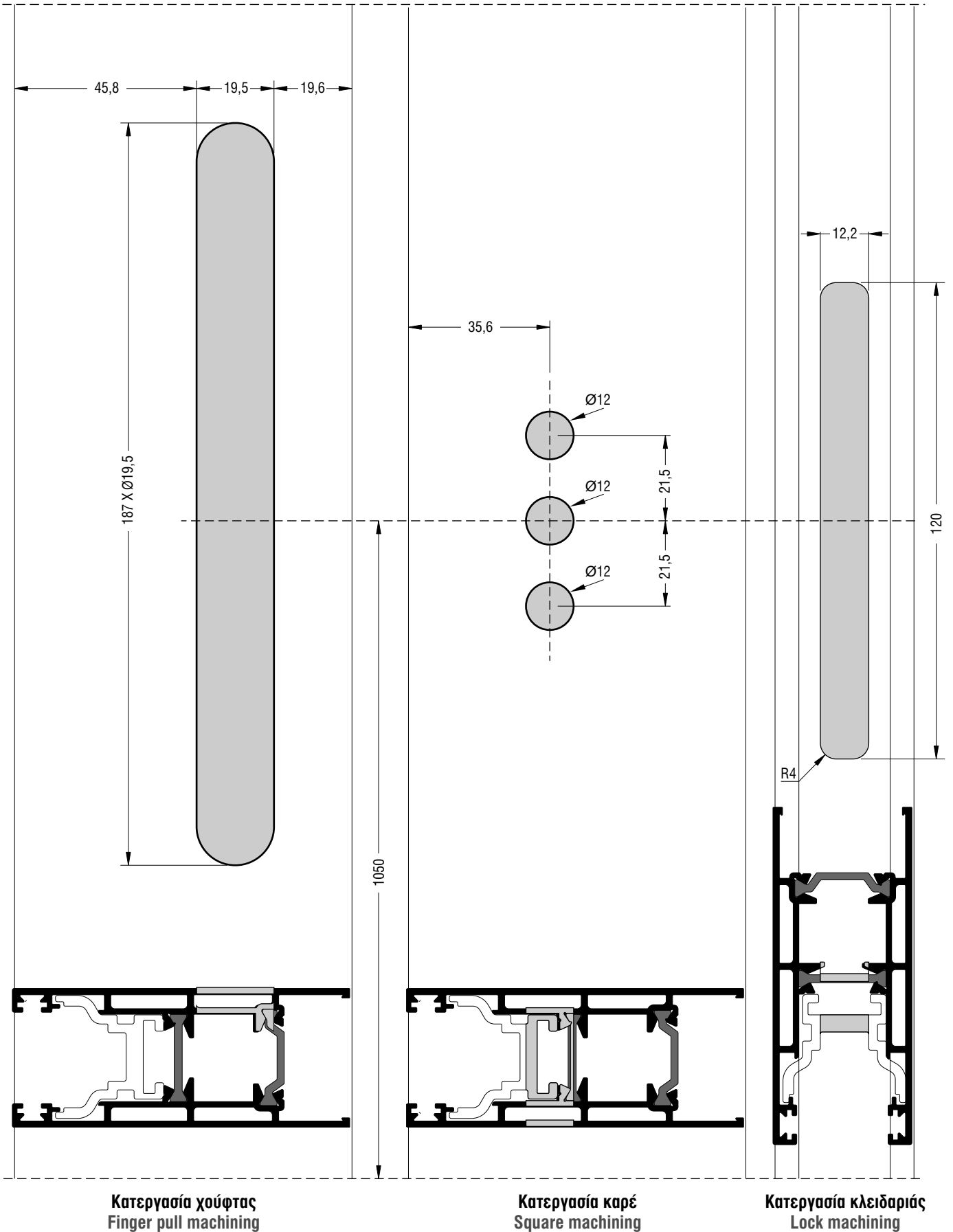

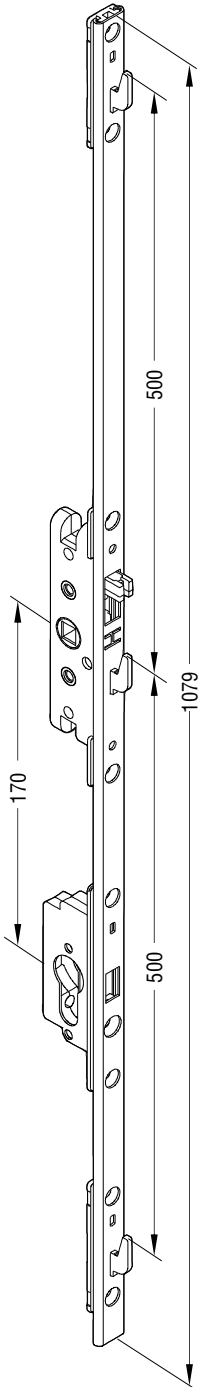

660-09-904-00
Κλειδαριά συρομένων
3 σημείων με κύλινδρο
3 fitting point lock with cylinder

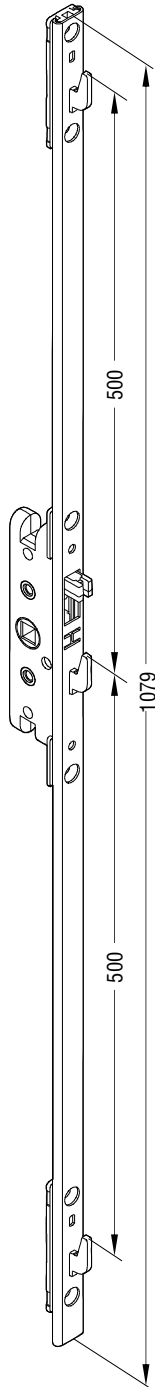

660-09-903-00
Κλειδαριά συρομένων 3 σημείων
3 fitting point lock

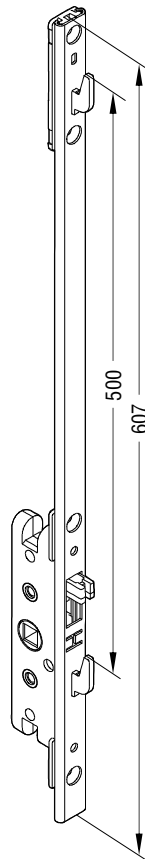

630-09-902-00
Κλειδαριά συρομένων 2 σημείων
2 fitting point lock

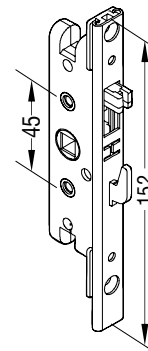

630-09-901-00
Κλειδαριά συρομένων 1 σημείου
1 fitting point lock

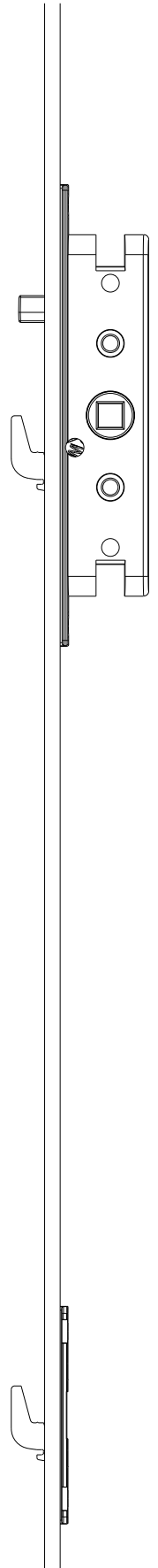

Μηχανισμός POWERLOCK POWERLOCK Mechanism

Κλείδωμα μονού σημείου | Single point locking

Κλείδωμα μονού σημείου | Single point locking

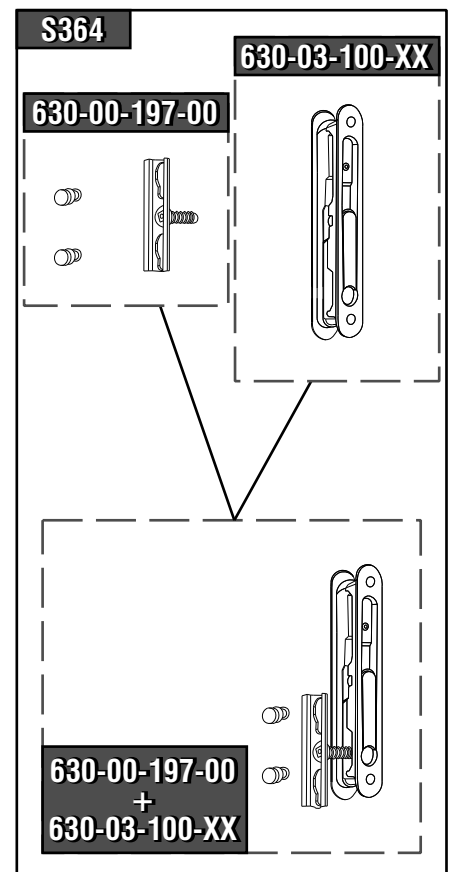
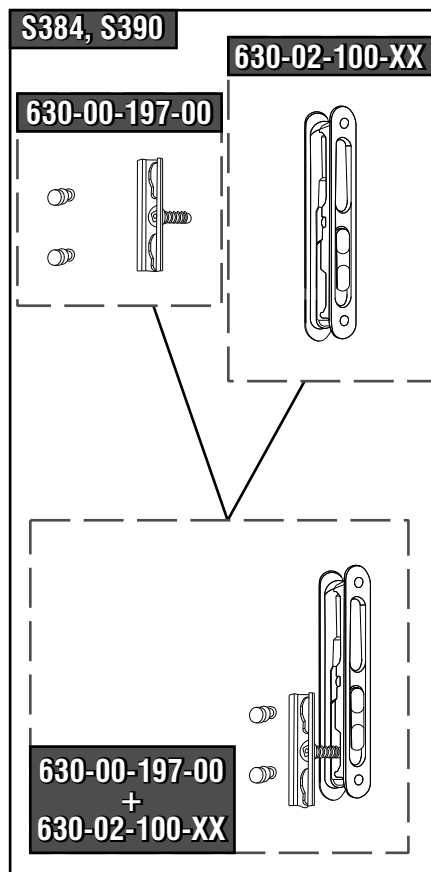
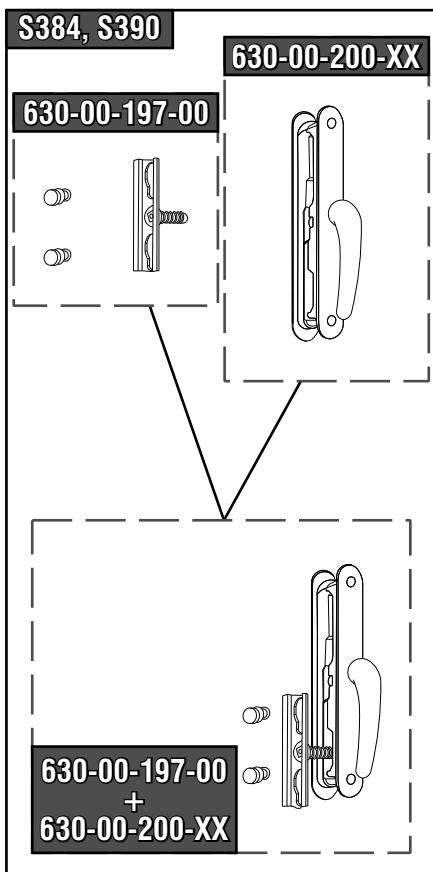
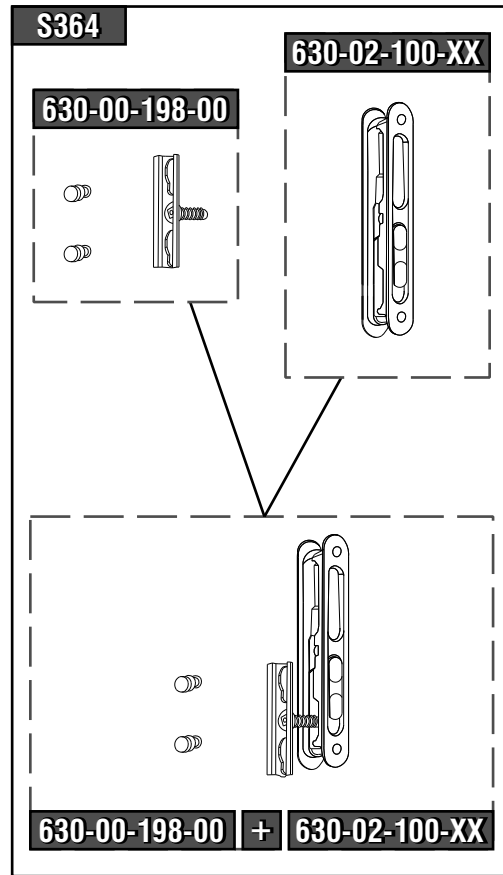
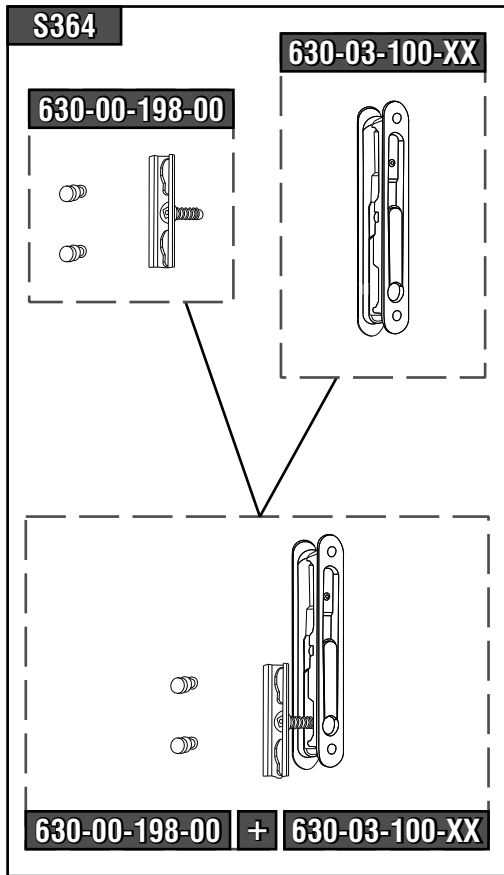

Μέσα χερούλι - Έξω χούφτα | Inner handle - Outer finger pull

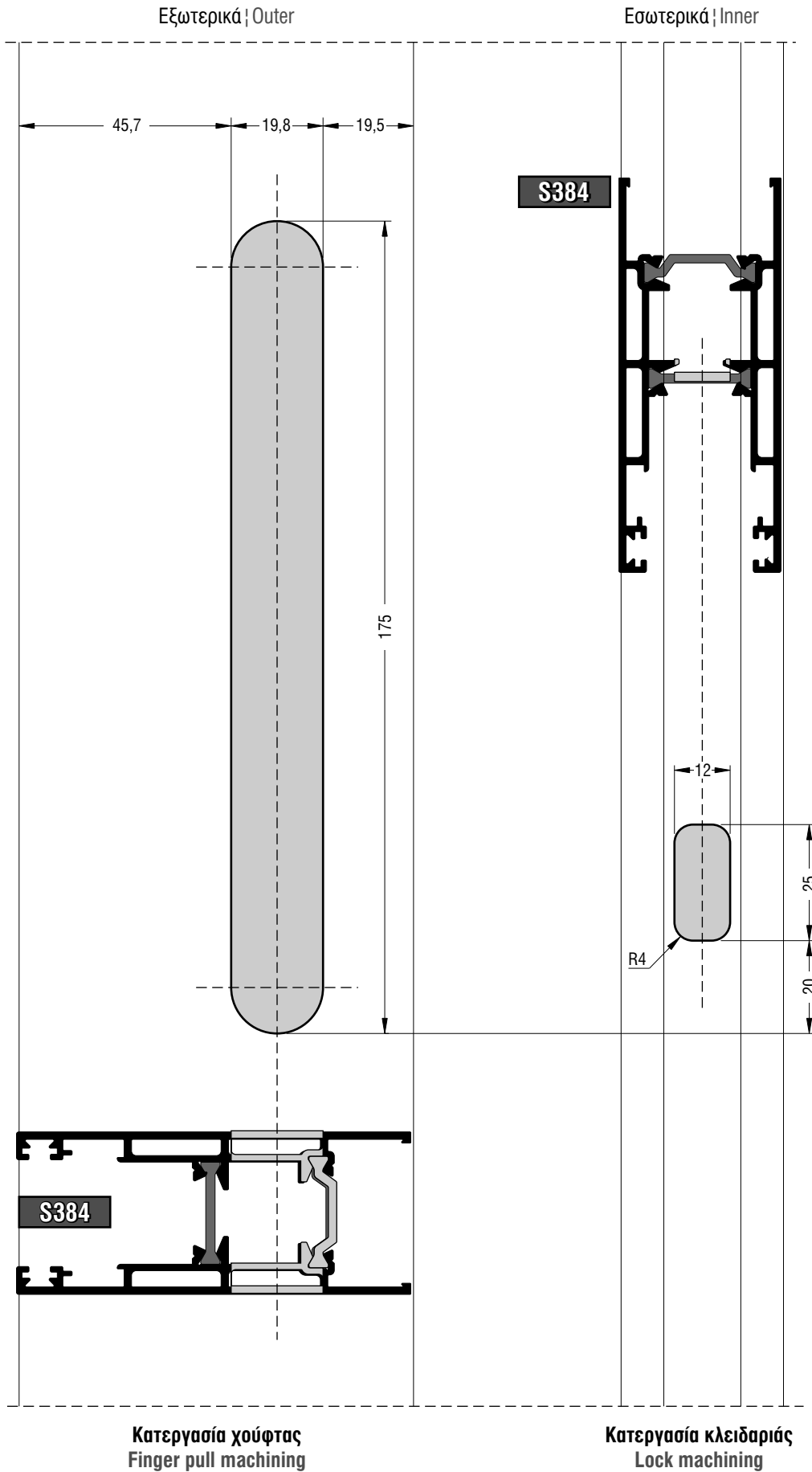

Κλειδωμα μονού σημείου | Single point locking

Μέσα χερούλι - Έξω χούφτα | Inner handle - Outer finger pull

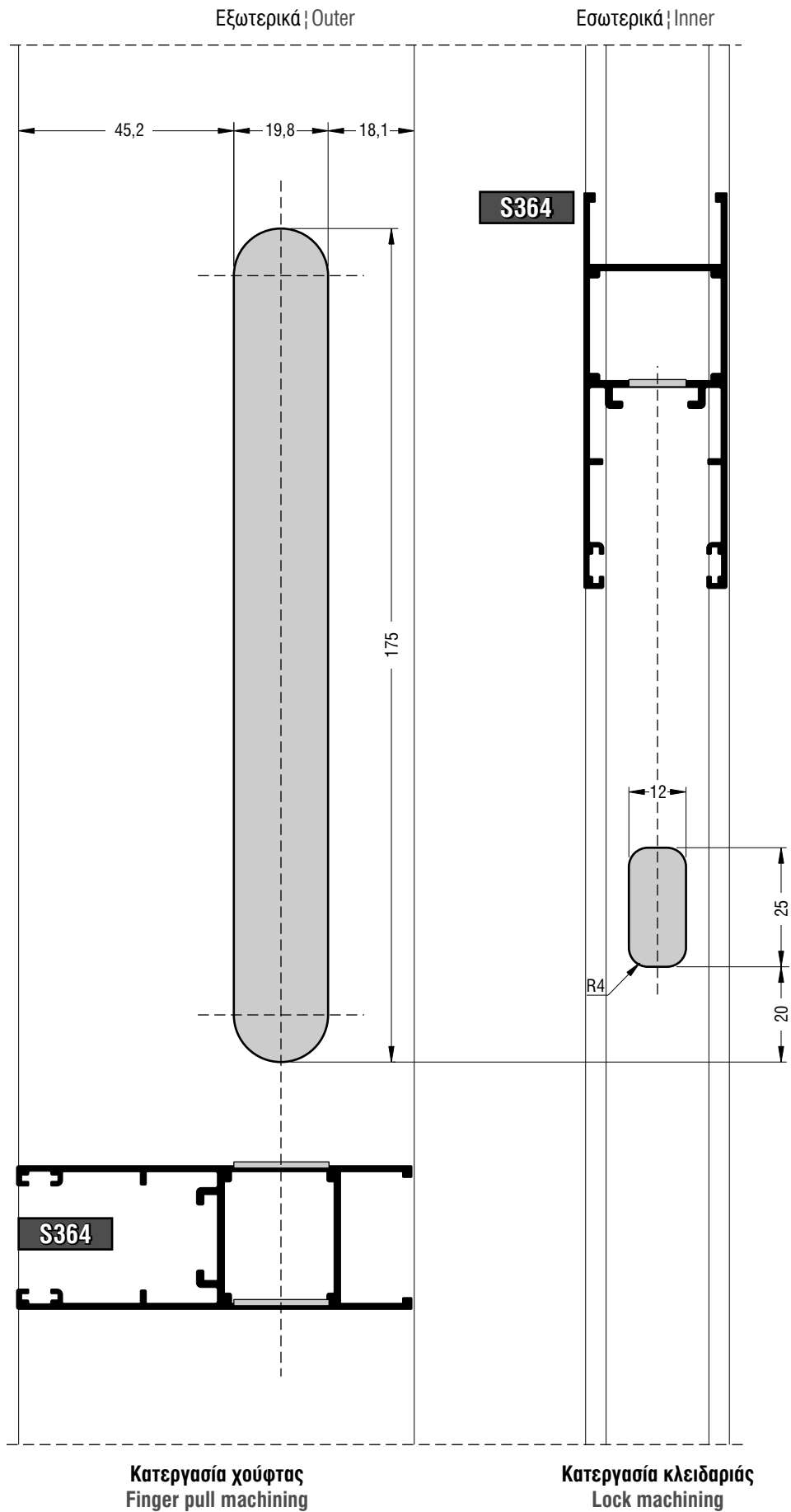

Μέσα χερούλι - Έξω χούφτα | Inner handle - Outer finger pull

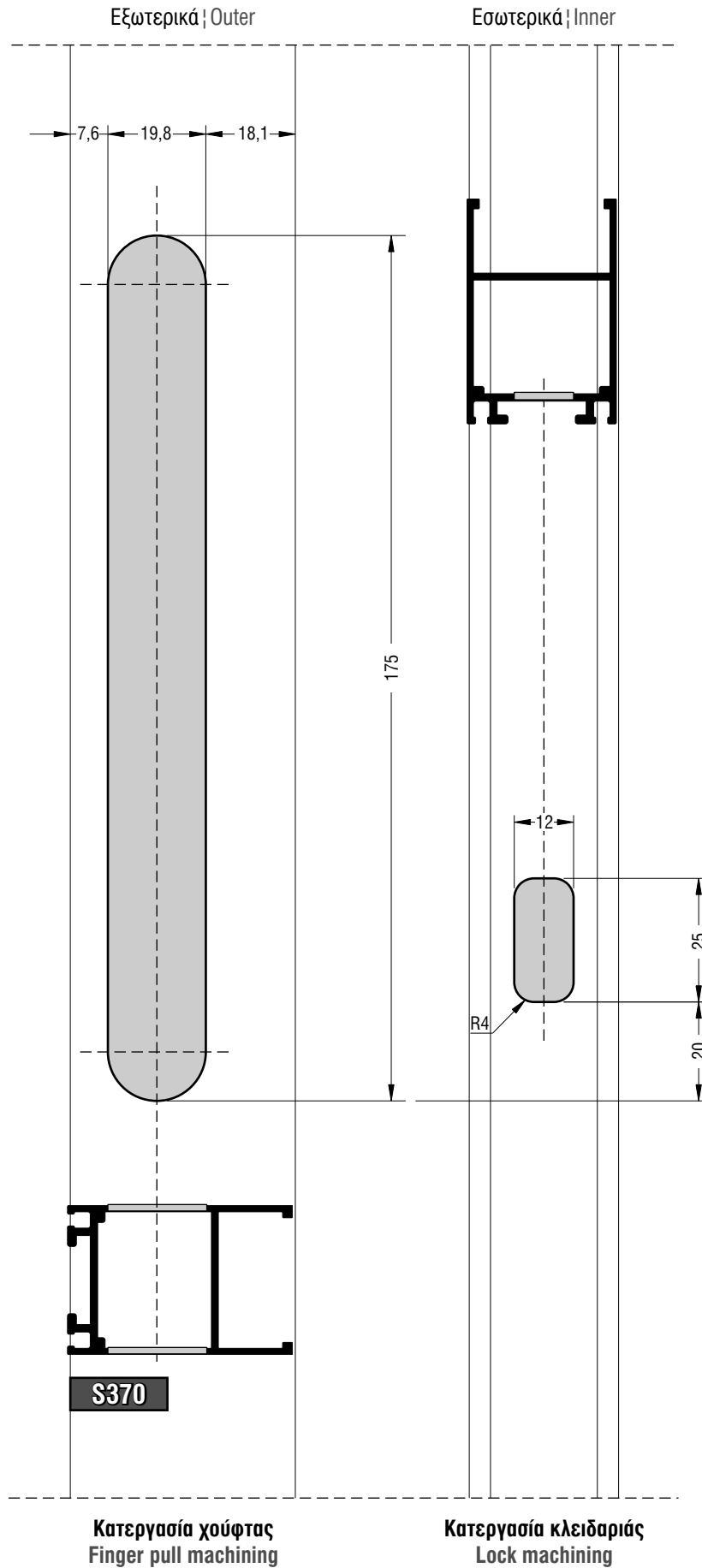

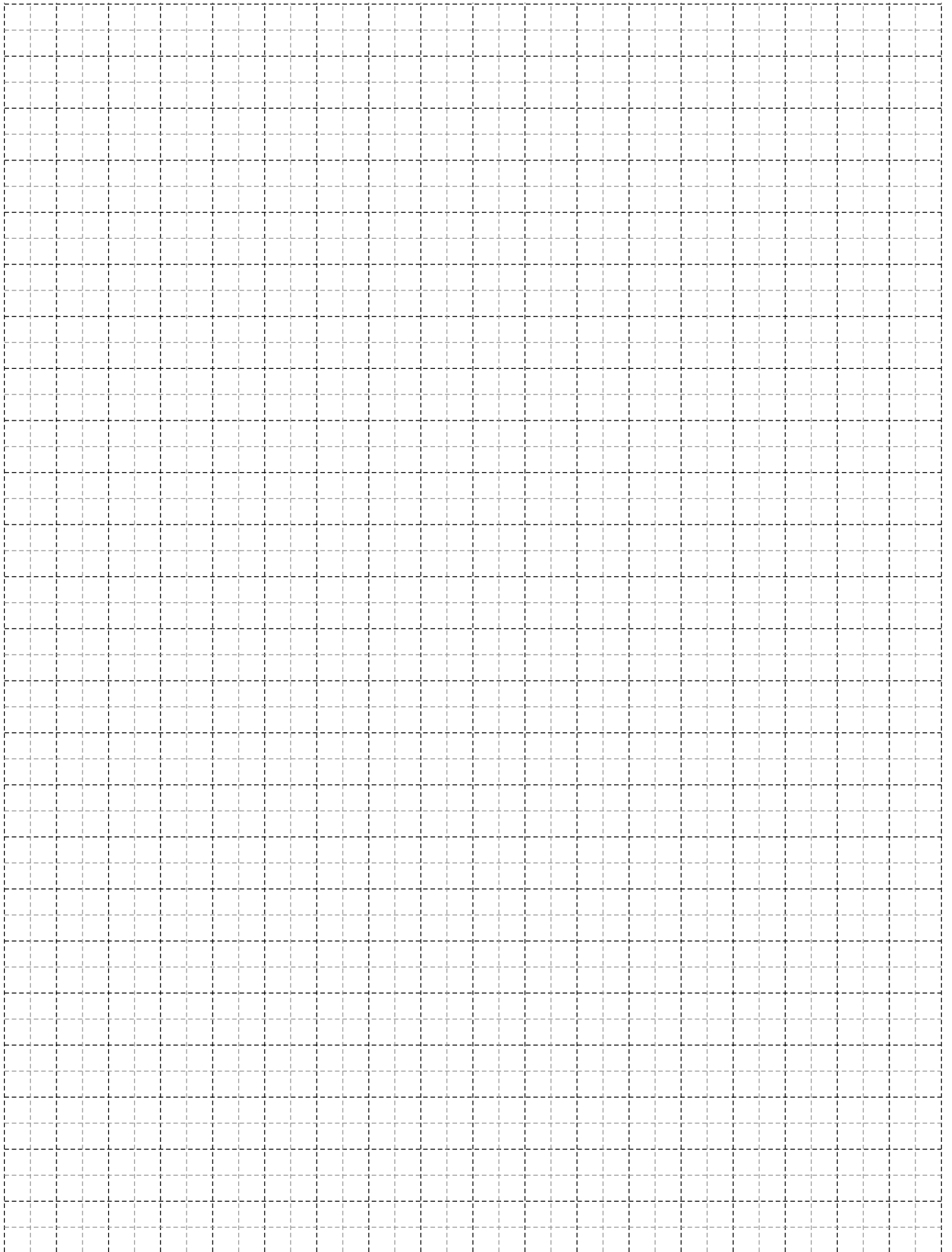

Μηχανισμός POWERLOCK POWERLOCK Mechanism

Κλείδωμα πολλαπλών σημείων | Multiple point locking

Κλείδωμα πολλαπλών σημείων | Multiple point locking

Σέτ ντίζας για παράθυρο
Tie rod set for window

S364

630-22-602-00

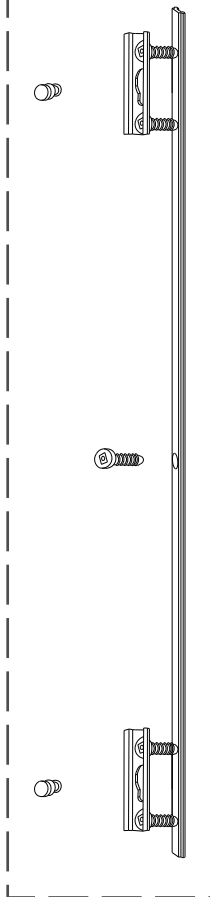

630-03-100-XX

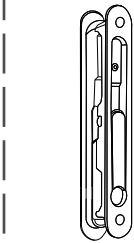

+ ή/or

630-02-100-XX

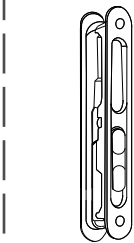

Σέτ ντίζας για πόρτα
Tie rod set for door

S364

630-22-601-00

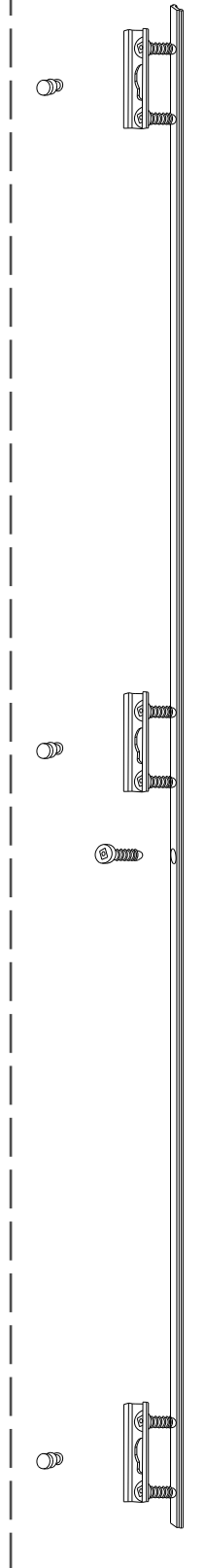

630-03-100-XX

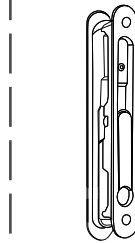

+ ή/or

630-02-100-XX

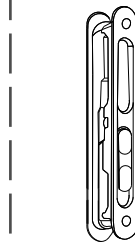

Σέτ ειδικής ντίζας για παράθυρο
Special tie rod set for window

S370

PL227-02

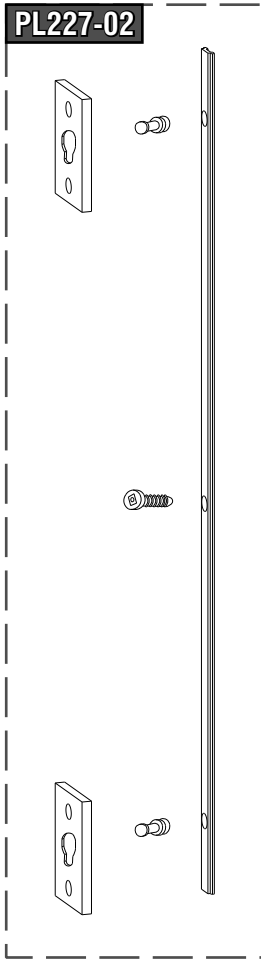

630-03-100-XX

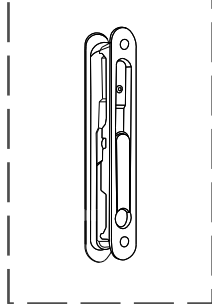

+

ή/or

630-02-100-XX

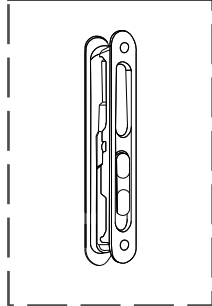

Σέτ ειδικής ντίζας για πόρτα
Special tie rod set for door

S370

PL227-01

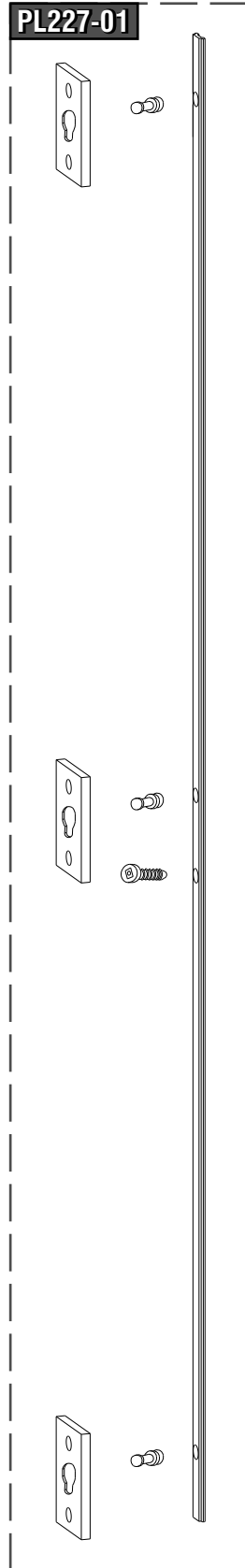

630-03-100-XX

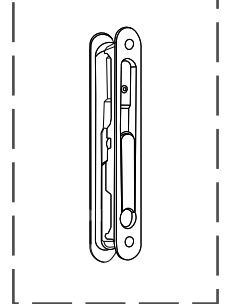

+

ή/or

630-02-100-XX

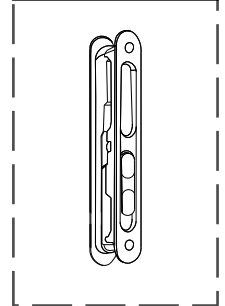

Κλείδωμα πολλαπλών σημείων | Multiple point locking

Σέτ ντίζας για παράθυρο
Tie rod set for window

S384, S390

660-02-384-03

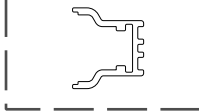

630-00-200-XX

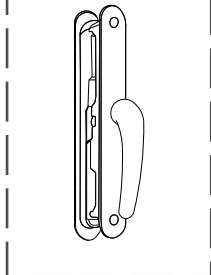

ή | or

630-03-100-XX

+

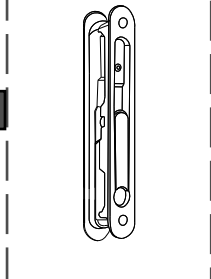

ή | or

630-02-100-XX

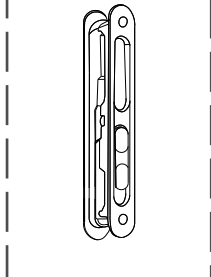

630-22-502-00

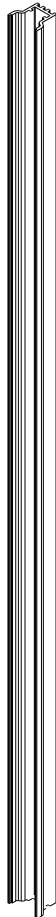
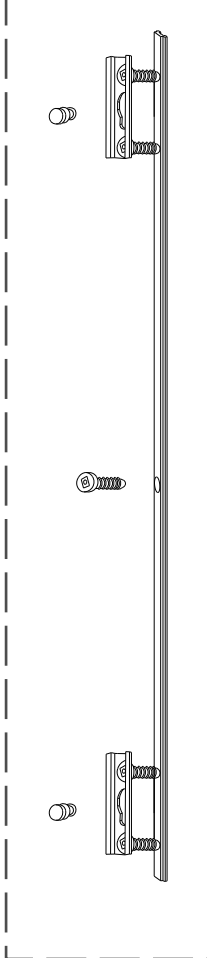

Σέτ ντίζας για πόρτα
Tie rod set for door

S384, S390

630-22-501-00

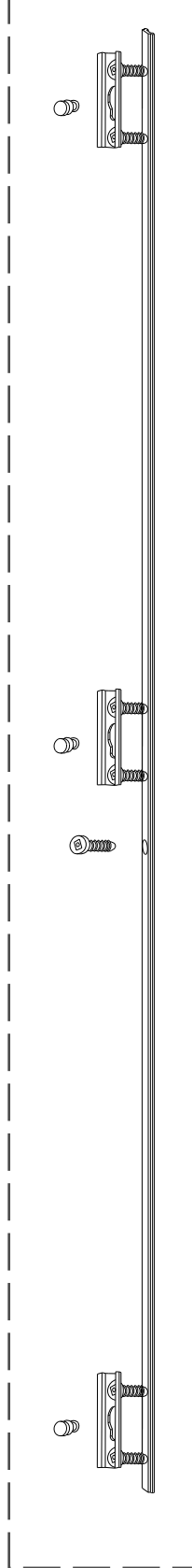

660-02-384-03

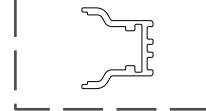

630-00-200-XX

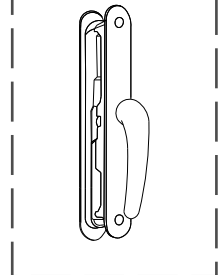

ή | or

630-03-100-XX

+

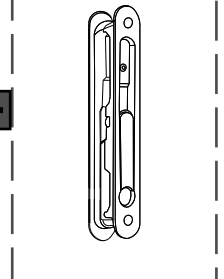

ή | or

630-02-100-XX

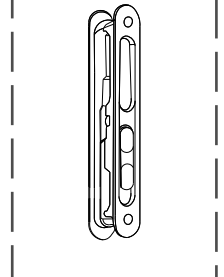

Σέτ ντίζας με μηχανισμό καρέ για παράθυρο
Tie rod set with square mechanism for window

S384, S390

660-02-384-03

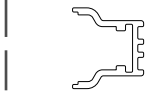

630-11-225-02

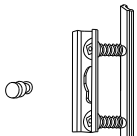

630-11-197-00

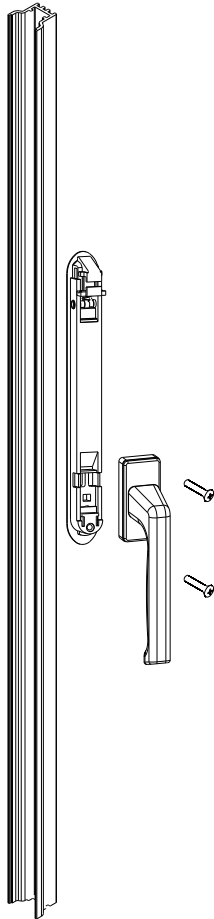
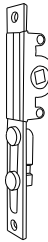

Σέτ ντίζας με μηχανισμό καρέ για πόρτα
Tie rod set with square mechanism for door

S384, S390

630-11-225-01

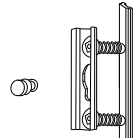

660-02-384-03



630-11-197-00

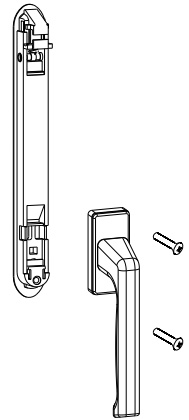
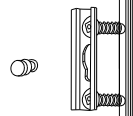
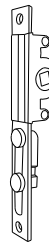

Κλείδωμα πολλαπλών σημείων | Multiple point locking

Μέσα χερούλι - Έξω χούφτα | Inner handle - Outer finger pull

Εσωτερικά | Inner

Εσωτερικά | Inner

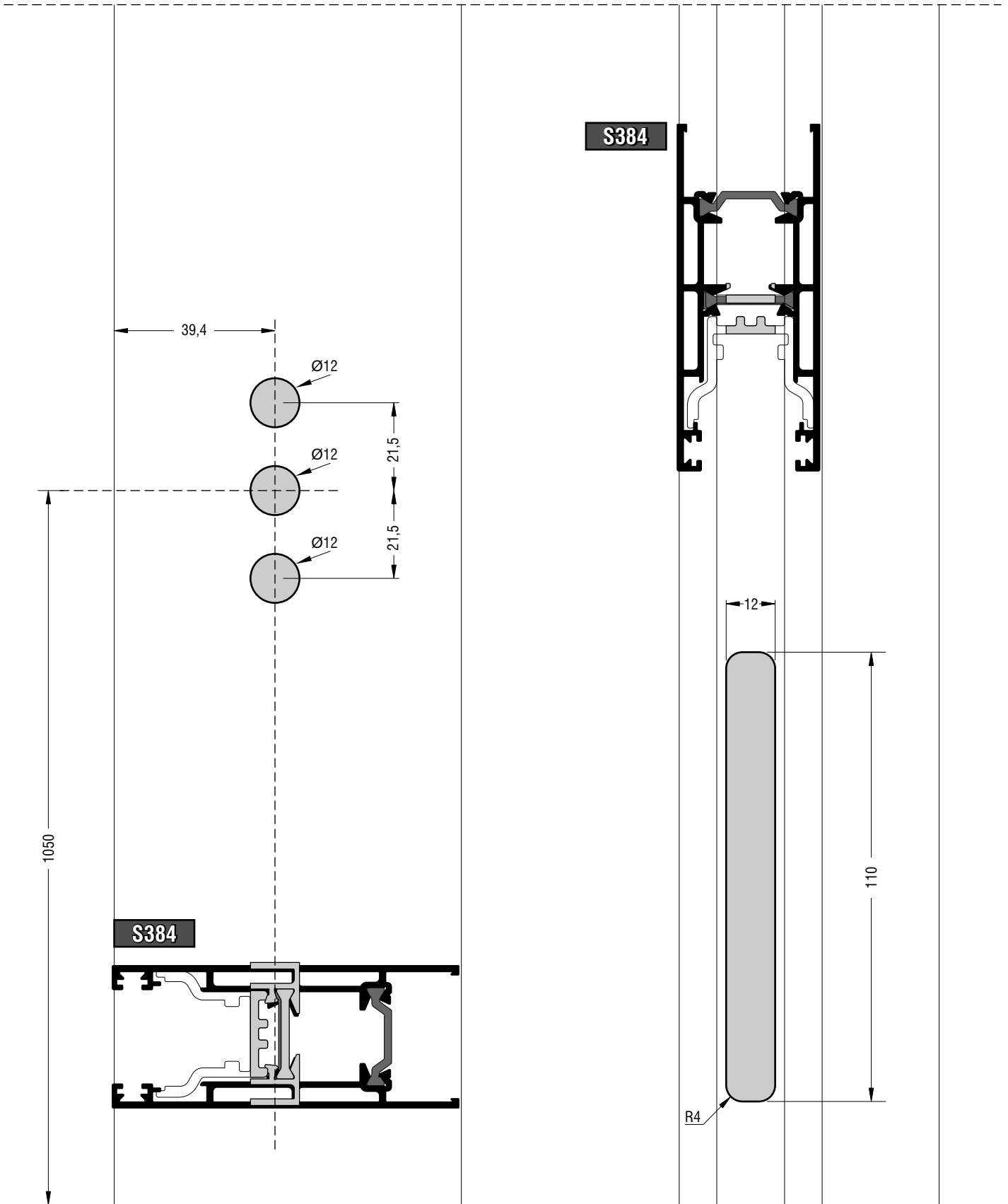

Κατεργασία καρέ
Square machining

Κατεργασία κλειδαριάς
Lock machining

**Υαλώσεις
Glazings**

Υάλωση mm Glazing mm	Εσωτερικό ελαστικό Inner gasket		Εξωτερικό ελαστικό Outer gasket	
25	200-08-002-01 (2mm) EPDM-Μαύρο Black		200-08-002-01 (2mm) EPDM-Μαύρο Black	
	200-04-023-01 (2-4mm) EPDM-Μαύρο Black		200-04-023-01 (2-4mm) EPDM-Μαύρο Black	
24	200-08-003-01 (3mm) EPDM-Μαύρο Black		200-08-003-01 (3mm) EPDM-Μαύρο Black	
	200-04-023-01 (2-4mm) EPDM-Μαύρο Black		200-04-023-01 (2-4mm) EPDM-Μαύρο Black	
23	200-08-003-01 (3mm) EPDM-Μαύρο Black		200-08-003-01 (3mm) EPDM-Μαύρο Black	
	200-04-023-01 (2-4mm) EPDM-Μαύρο Black		200-04-023-01 (2-4mm) EPDM-Μαύρο Black	
22	200-08-004-01 (4mm) EPDM-Μαύρο Black		200-08-004-01 (4mm) EPDM-Μαύρο Black	
	200-04-045-01 (4-6mm) EPDM-Μαύρο Black		200-04-045-01 (4-6mm) EPDM-Μαύρο Black	
21	200-08-004-01 (4mm) EPDM-Μαύρο Black		200-08-004-01 (4mm) EPDM-Μαύρο Black	
	200-04-045-01 (4-6mm) EPDM-Μαύρο Black		200-04-045-01 (4-6mm) EPDM-Μαύρο Black	
20	200-08-005-01 (5mm) EPDM-Μαύρο Black		200-08-005-01 (5mm) EPDM-Μαύρο Black	
	200-04-045-01 (4-6mm) EPDM-Μαύρο Black		200-04-045-01 (4-6mm) EPDM-Μαύρο Black	
19	200-08-005-01 (5mm) EPDM-Μαύρο Black		200-08-005-01 (5mm) EPDM-Μαύρο Black	
	200-04-045-01 (4-6mm) EPDM-Μαύρο Black		200-04-045-01 (4-6mm) EPDM-Μαύρο Black	

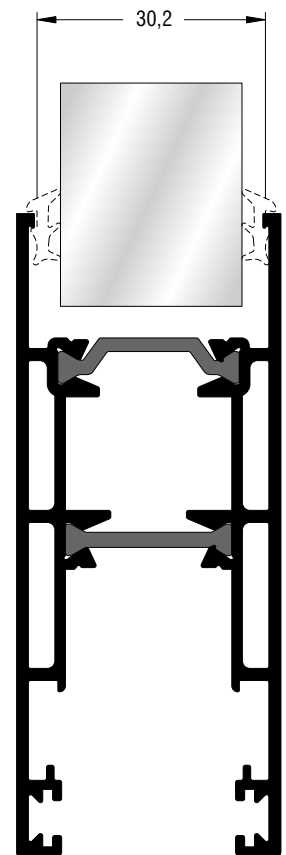

**Γενικές Κατεργασίες
General Milling-Tooling Operations**

800-00-350-00

Πρεσάκι χειρός | Manual punch press

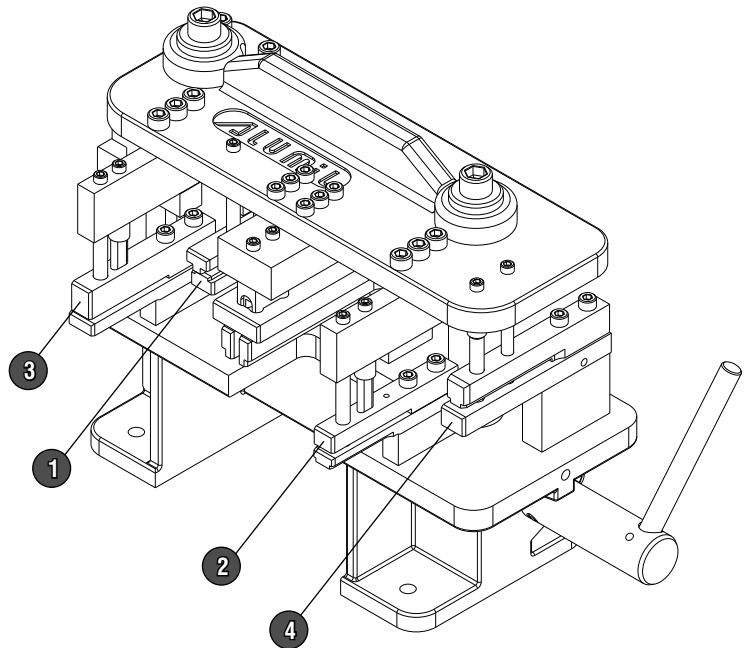
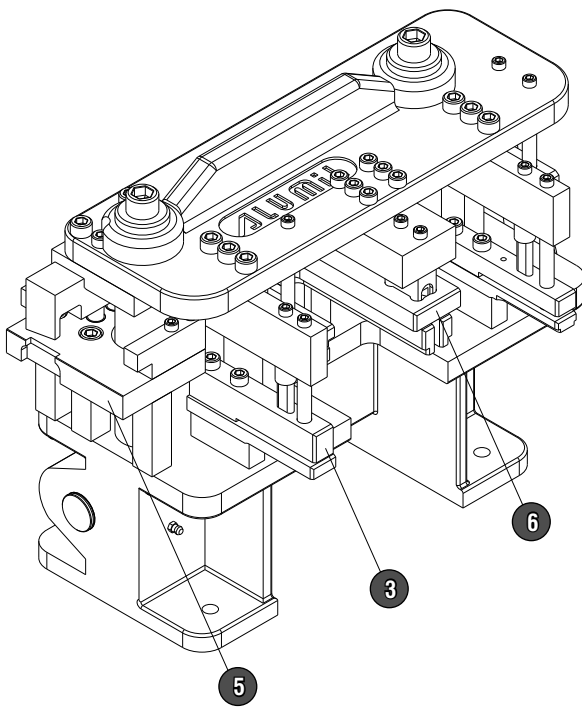
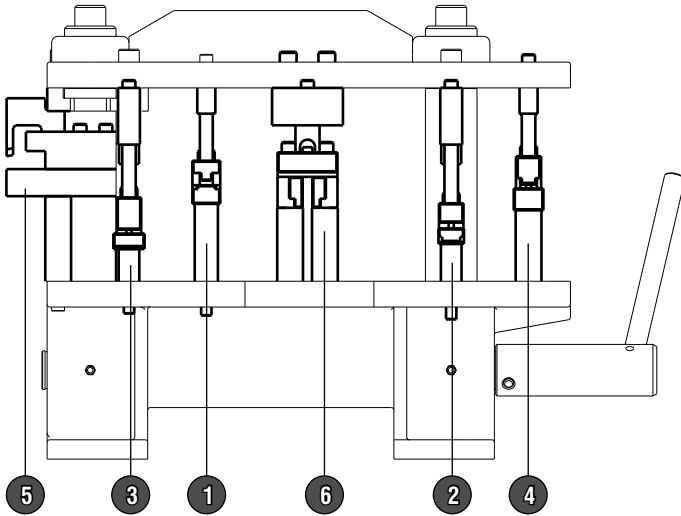

1) Κατεργασία γωνίας σύνδεσης μηχανικής φύλλου S384 | Mechanical corner cleat machining for S384 sash

2) Κατεργασία γωνίας σύνδεσης φύλλων S490, S371 | Corner cleat machining for S490, S371 sashes

3) Κατεργασία γωνίας σύνδεσης οδηγών | Corner cleat machining for frame rails

4) Κατεργασία γωνίας σύνδεσης φύλλων S364, S370 | Corner cleat machining for S364, S370 sashes

5) Κατεργασία απορροής οδηγών | Weep hole machining for frame rails

6) Κατεργασία απορροής οδηγών | Weep hole machining for frame rails

1) Κατεργασία γωνίας σύνδεσης μηχανικής φύλλου S384 | Mechanical corner cleat machining for S384 sash

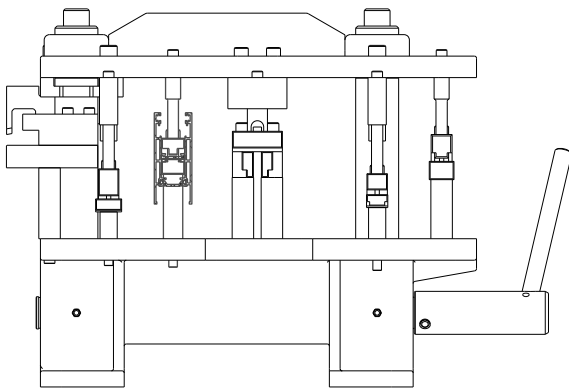

800-00-350-00

Πρεσάκι χειρός | Manual punch press

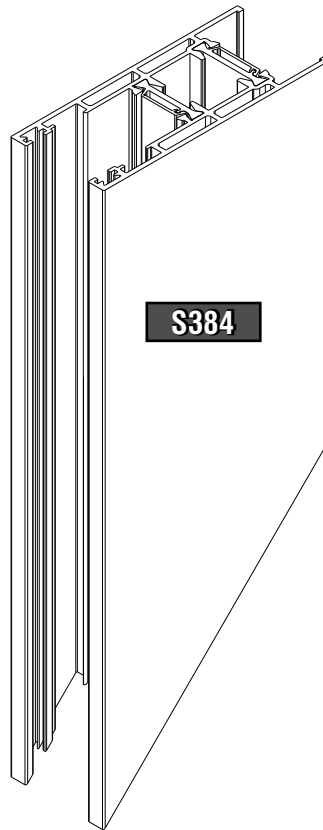

S384

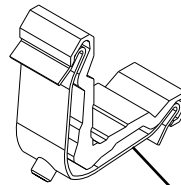
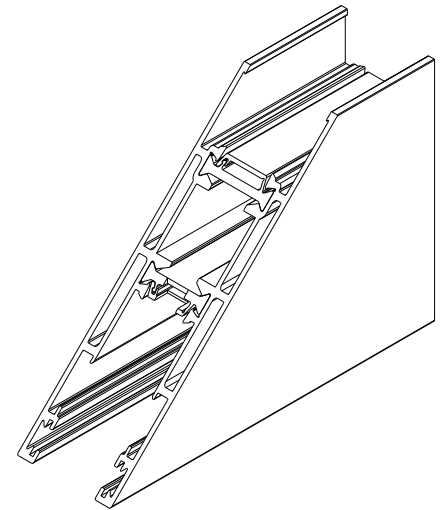

126-15-215-00

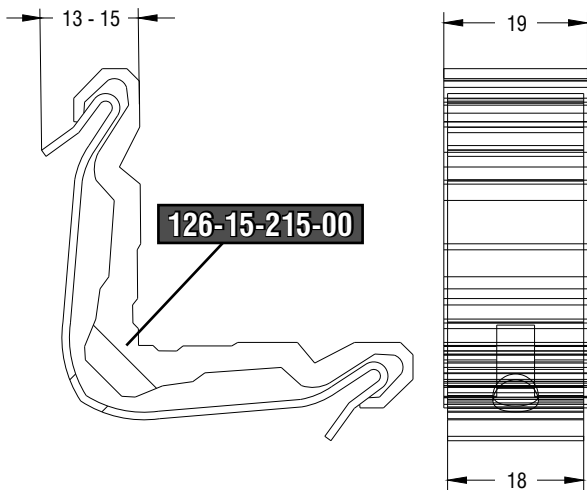

126-15-215-00

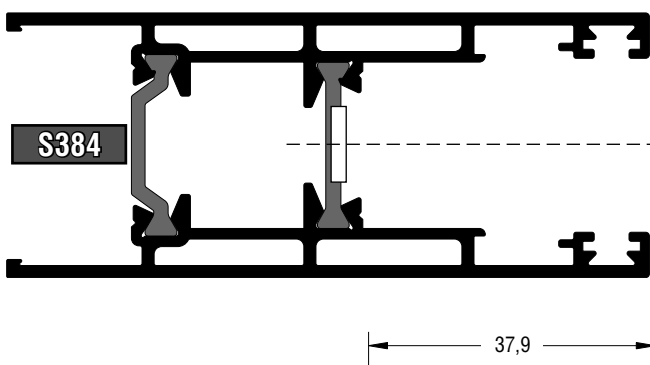

S384

37,9

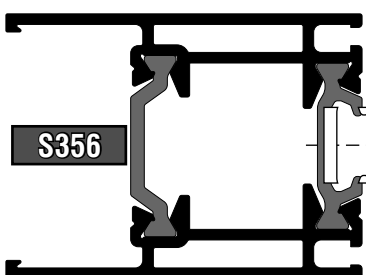

S356

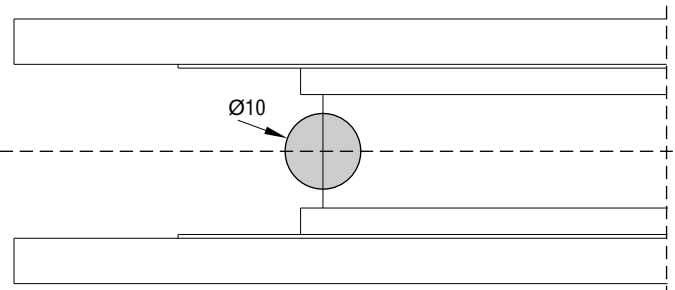

Ø10

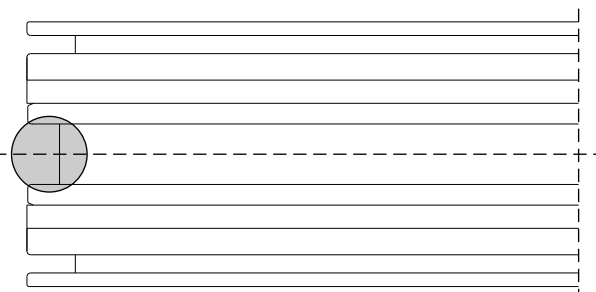

2) Κατεργασία γωνίας σύνδεσης φύλλων S490, S371 | Corner cleat machining for S490, S371 sashes

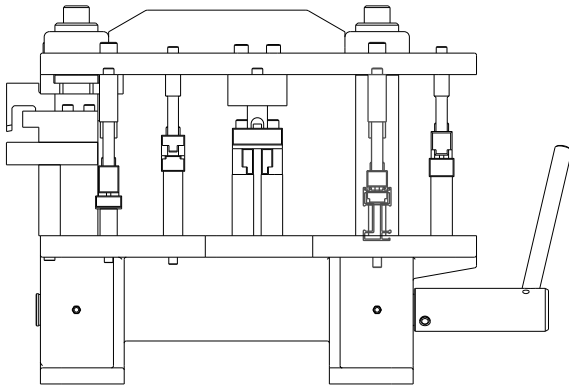

800-00-350-00

Πρεσάκι χειρός | Manual punch press

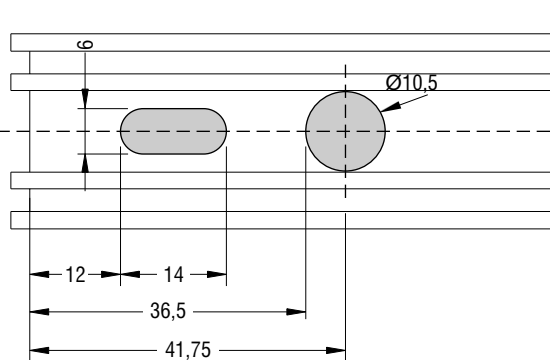
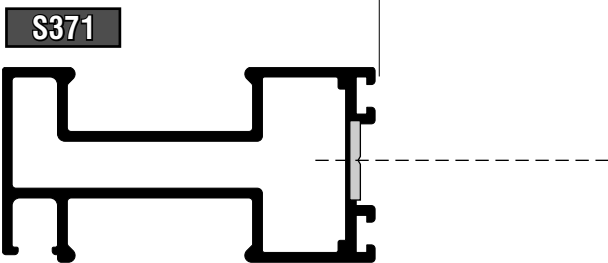
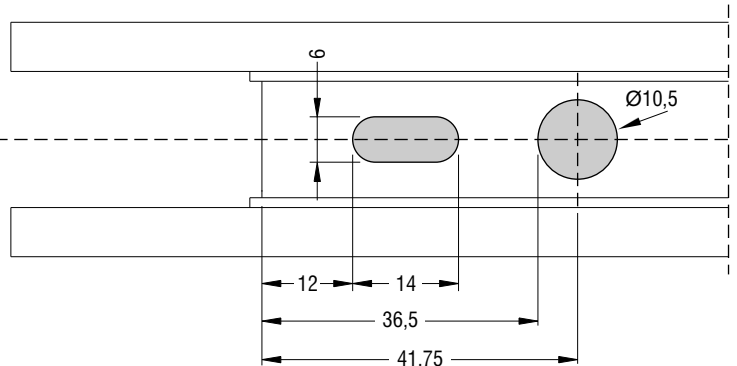
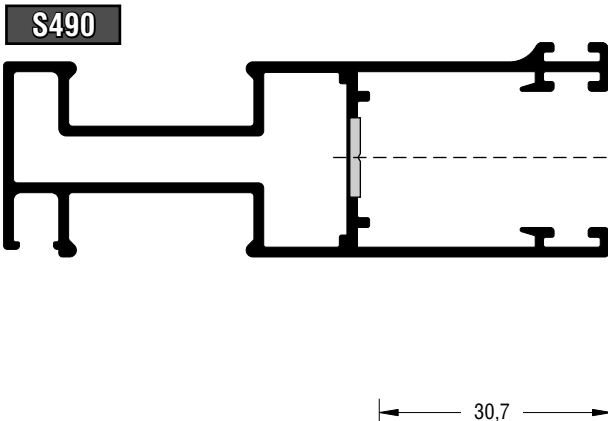

3) Κατεργασία γωνίας σύνδεσης οδηγών | Corner cleat machining for frame rails

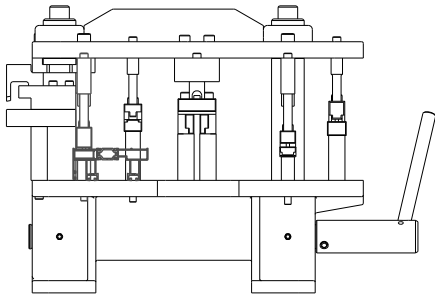

800-00-350-00

Π्रेसάκι χειρός | Manual punch press

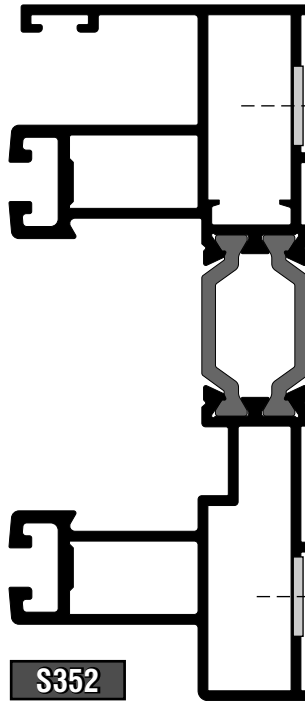

S352

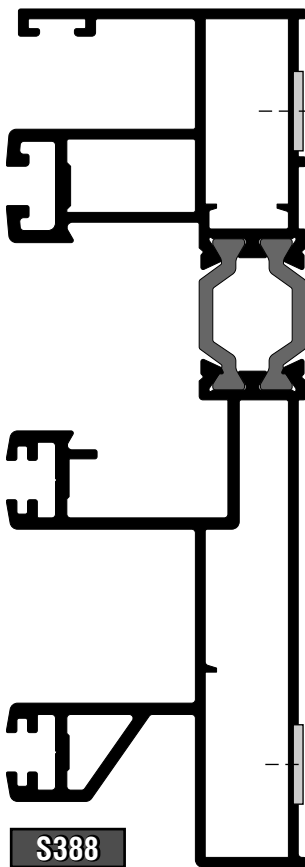
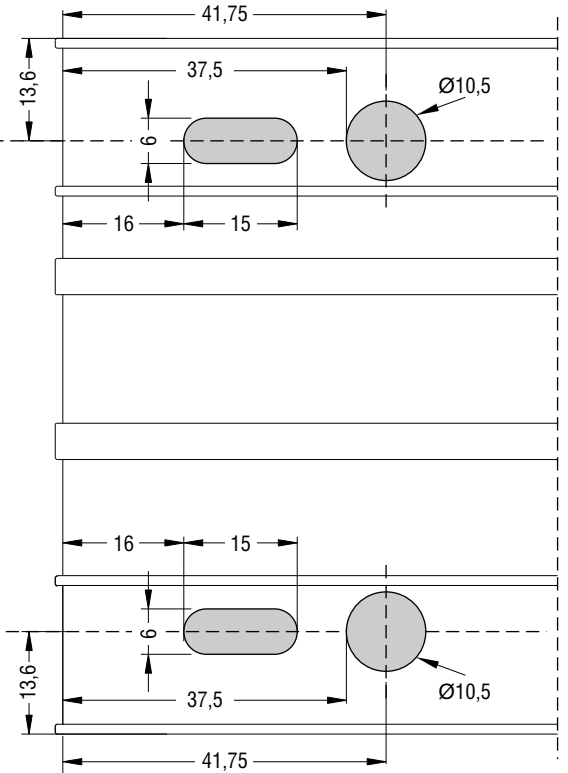

S388

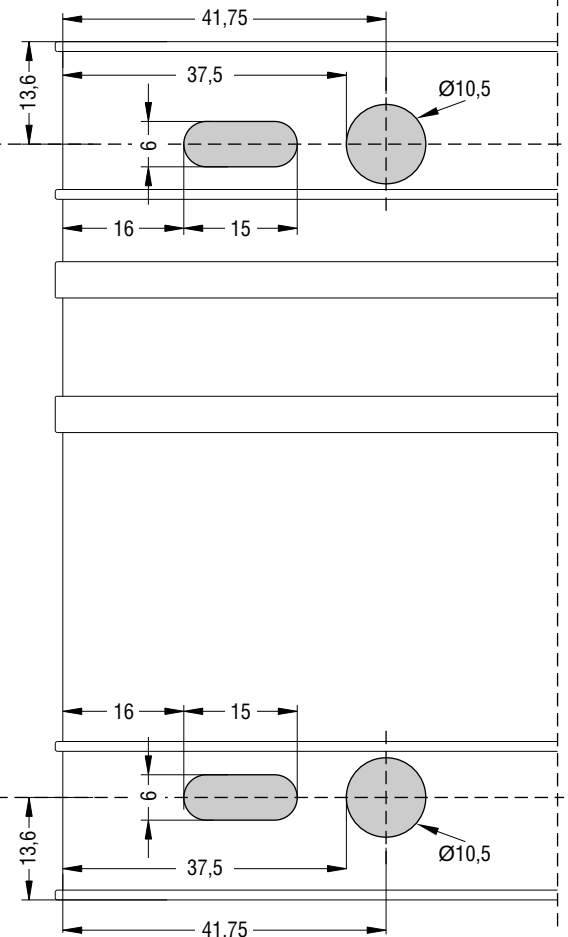

3) Κατεργασία γωνίας σύνδεσης οδηγών | Corner cleat machining for frame rails

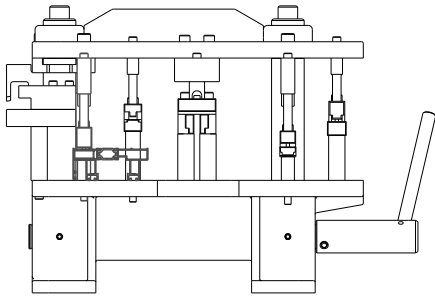

800-00-350-00

Πρεσάκι χειρός | Manual punch press

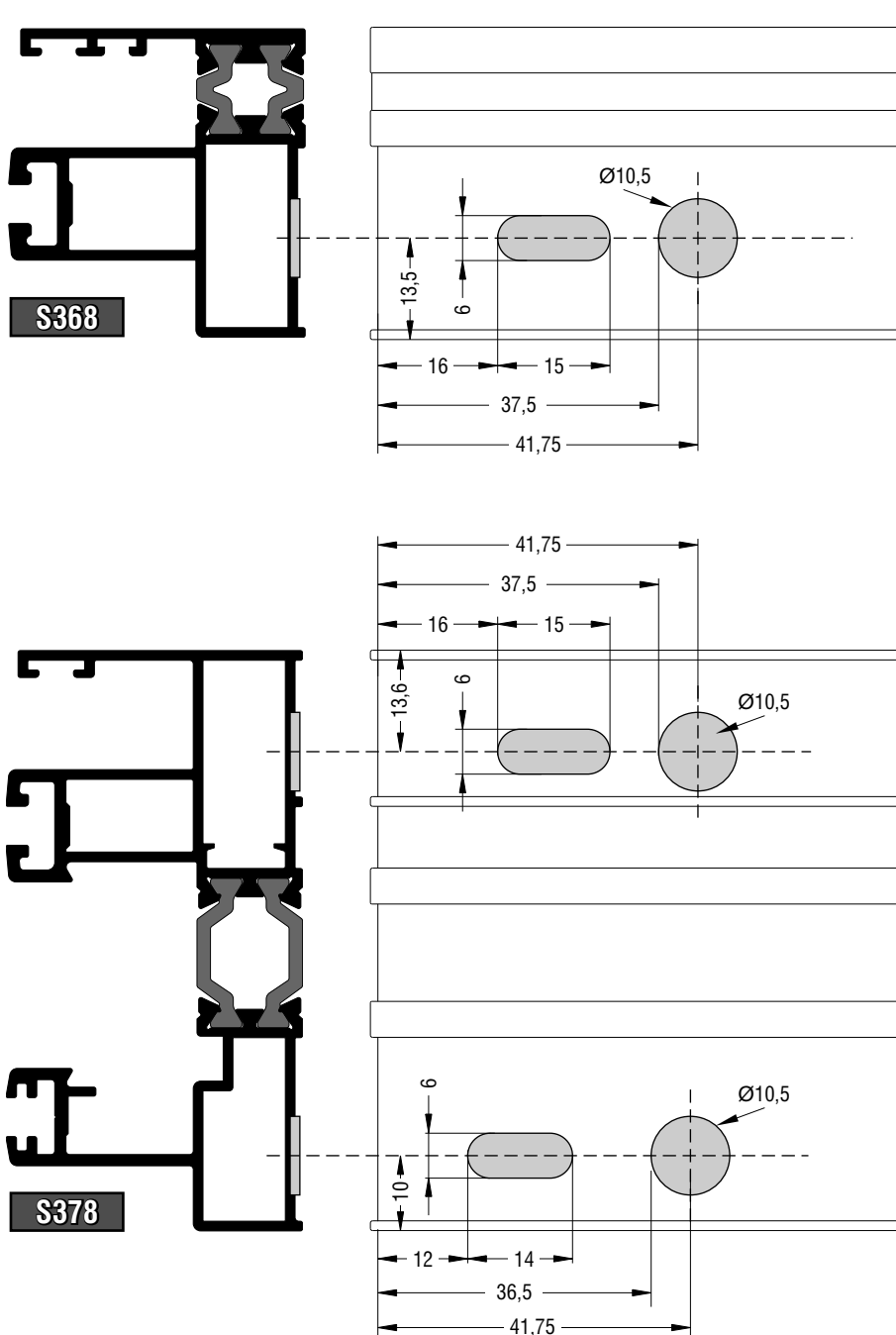

3) Κατεργασία γωνίας σύνδεσης οδηγών | Corner cleat machining for frame rails

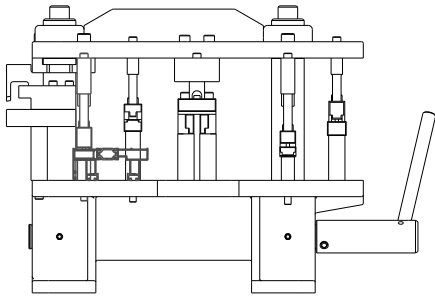

800-00-350-00

Πρεσάκι χειρός | Manual punch press

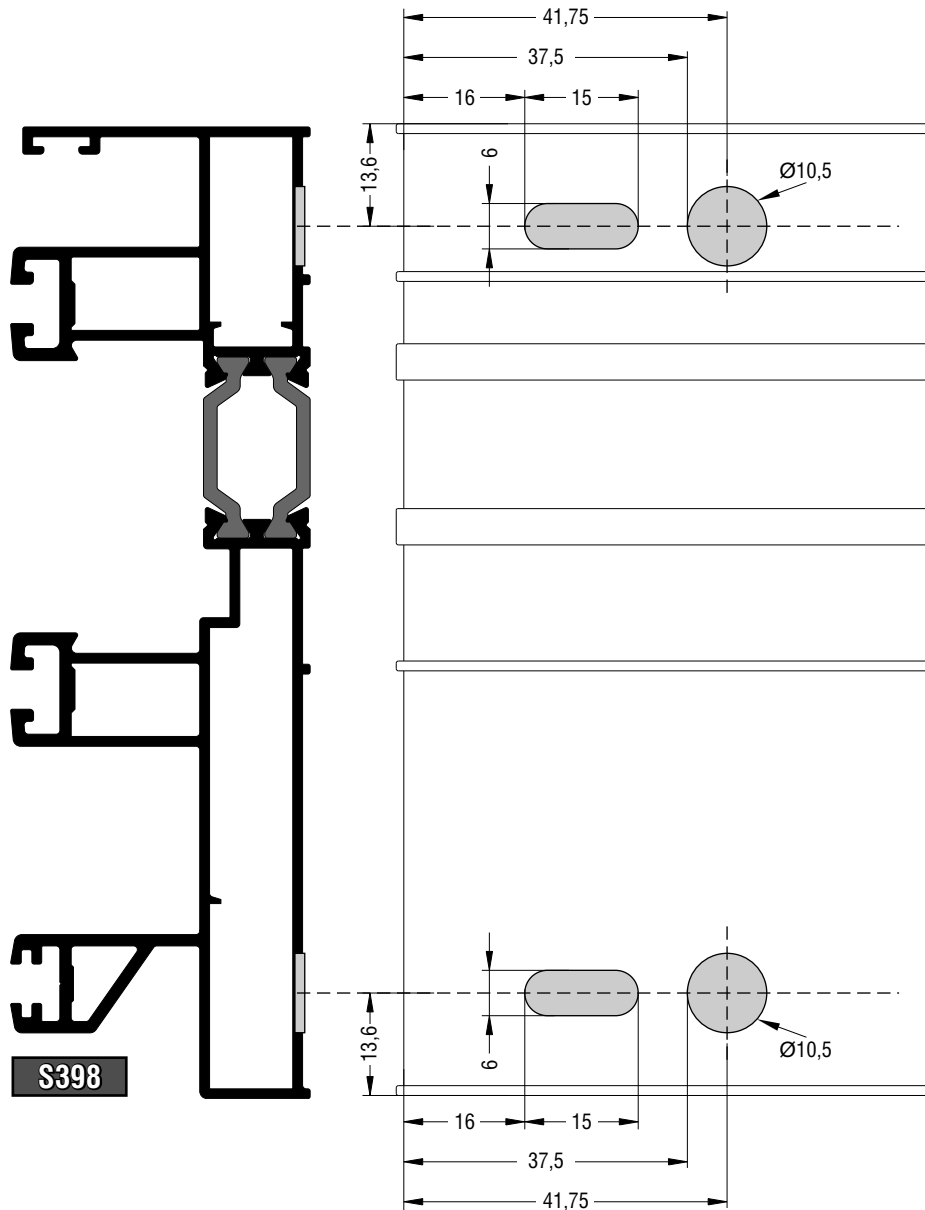

3) Κατεργασία γωνίας σύνδεσης οδηγών | Corner cleat machining for frame rails

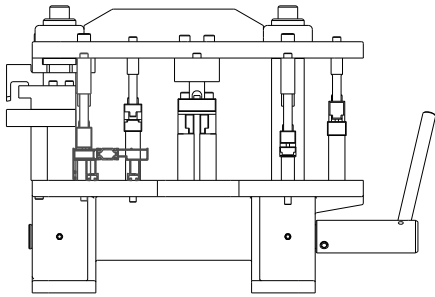

800-00-350-00

Πρεσάκι χειρός | Manual punch press

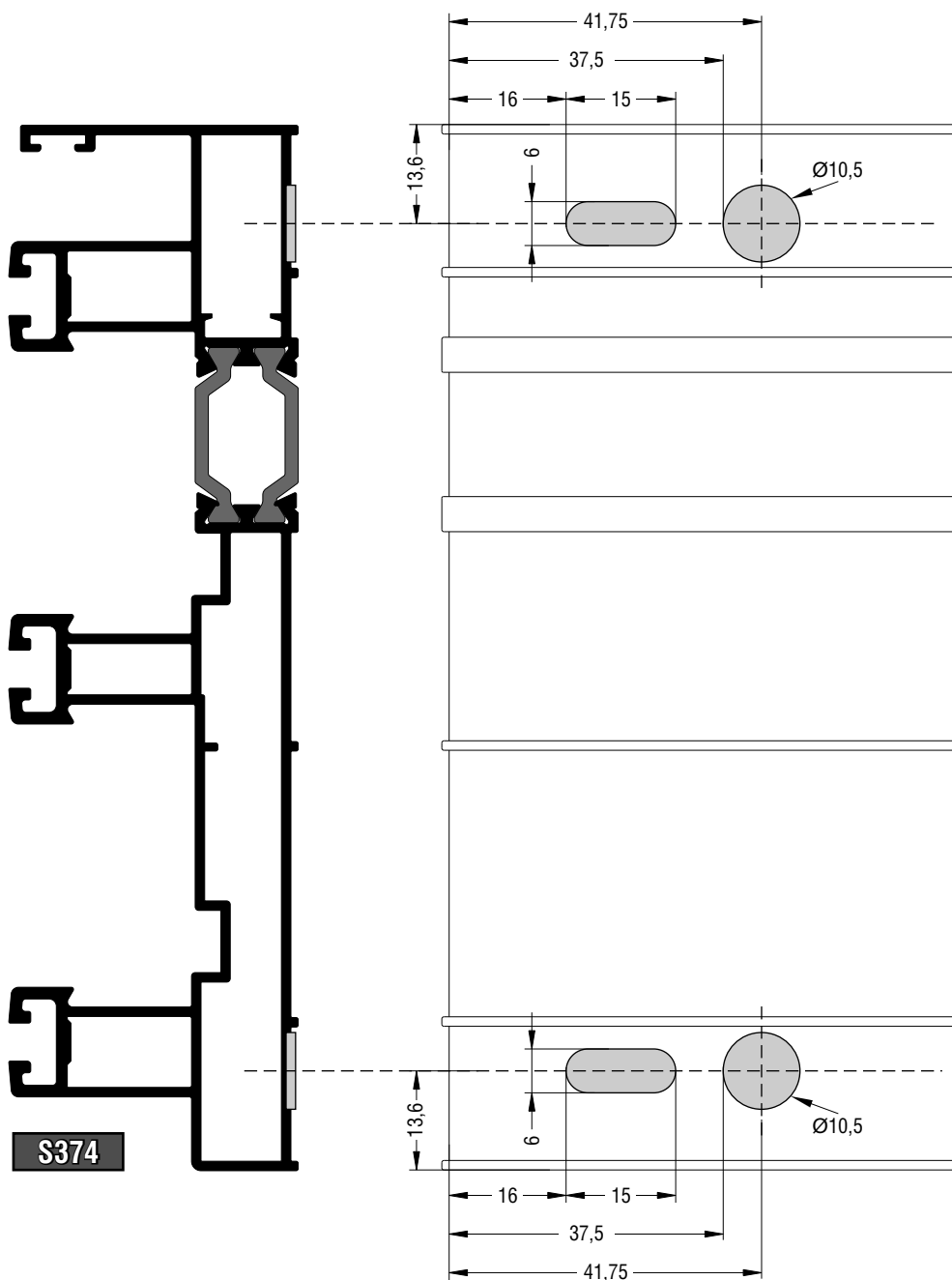

4) Κατεργασία γωνίας σύνδεσης φύλλων S364, S370 | Corner cleat machining for S364, S370 sashes

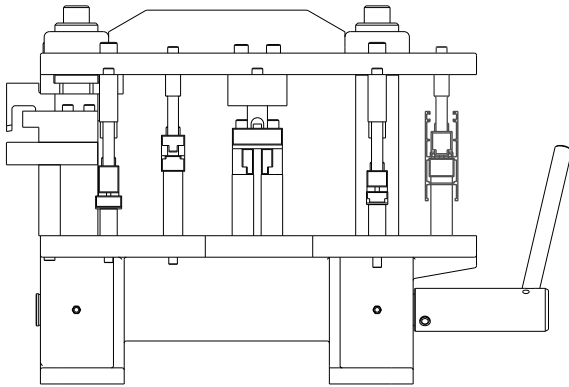

800-00-350-00

Πρεσάκι χειρός | Manual punch press

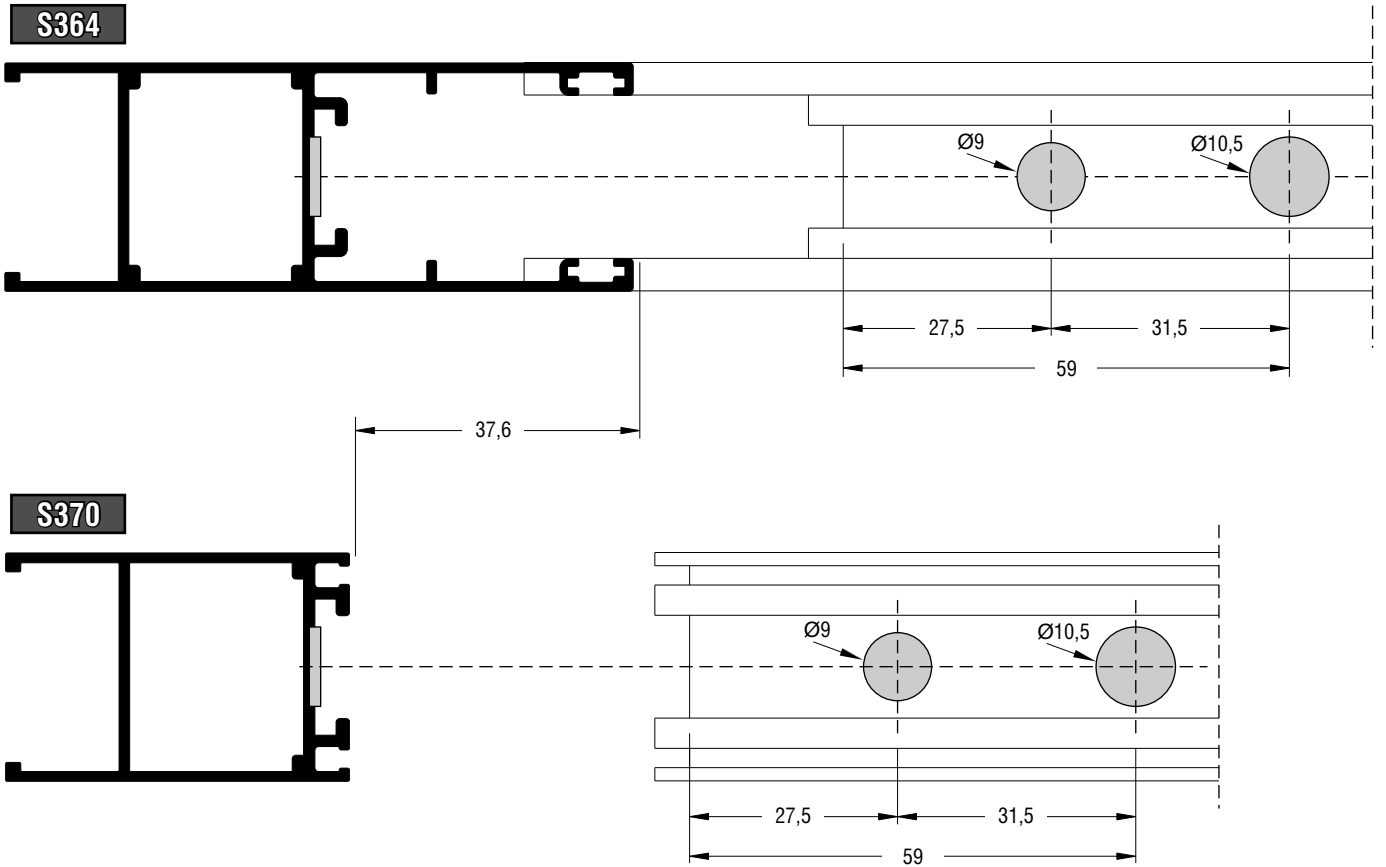

5) Κατεργασία αποροής οδηγών | Weep hole machining for frame rails

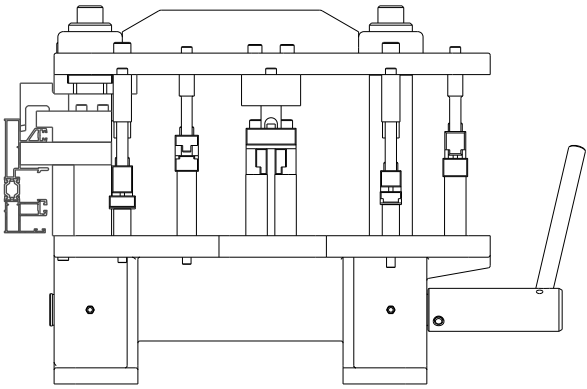

800-00-350-00

Πρεσάκι χεριός | Manual punch press

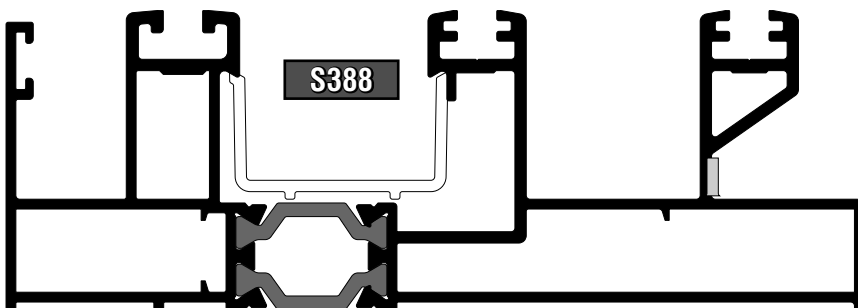
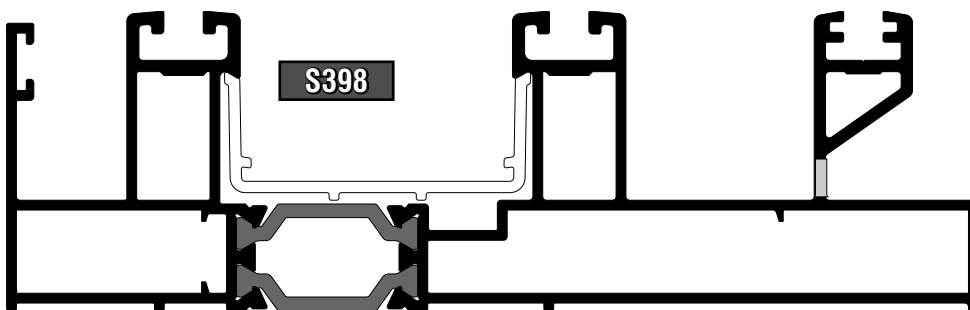
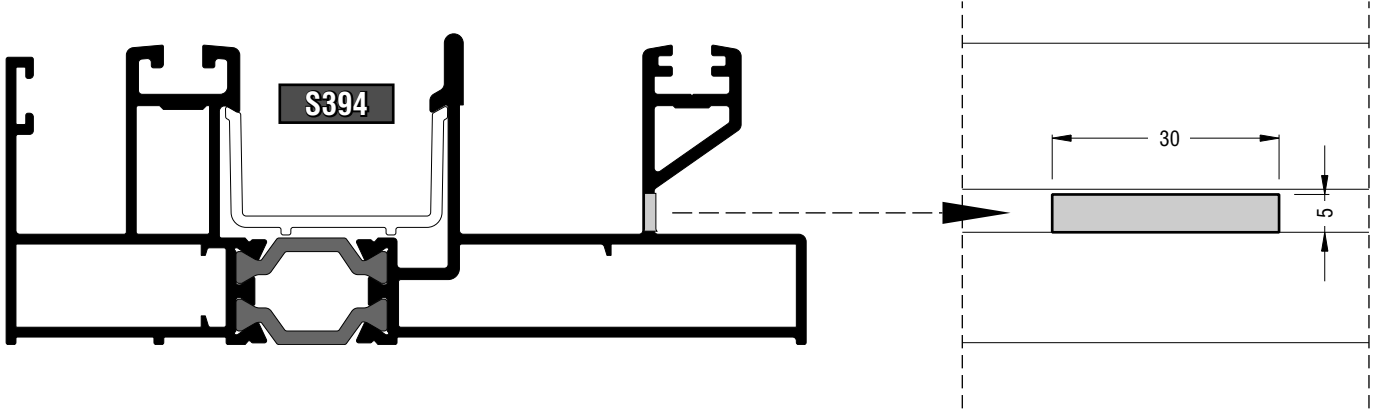

6) Κατεργασία απορροής οδηγών | Weep hole machining for frame rails

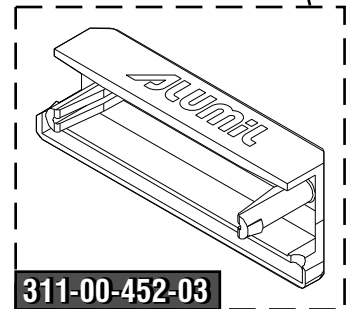
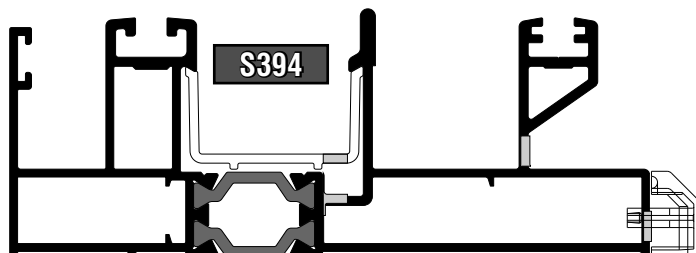
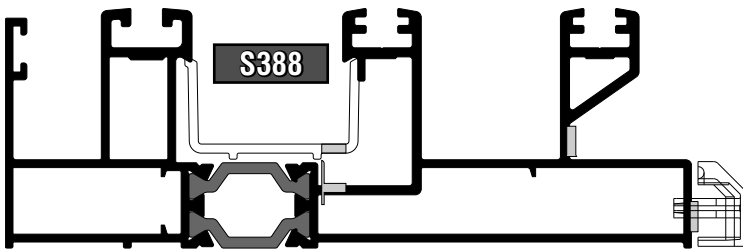
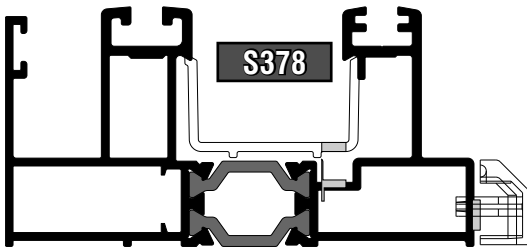
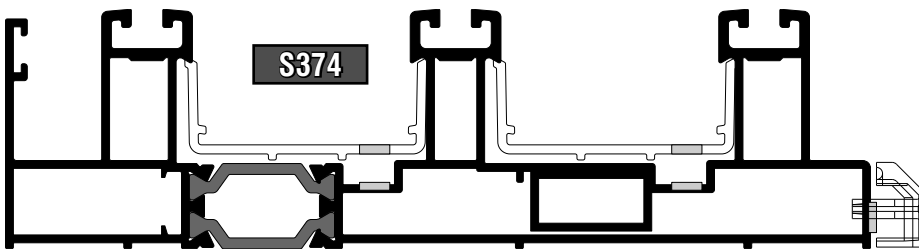
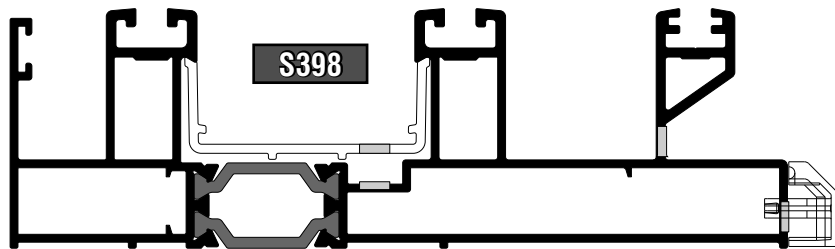
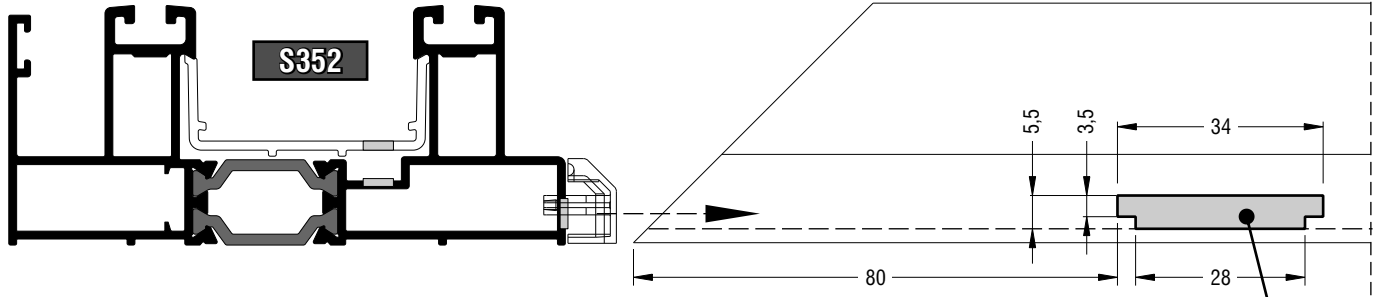

311-00-452-03

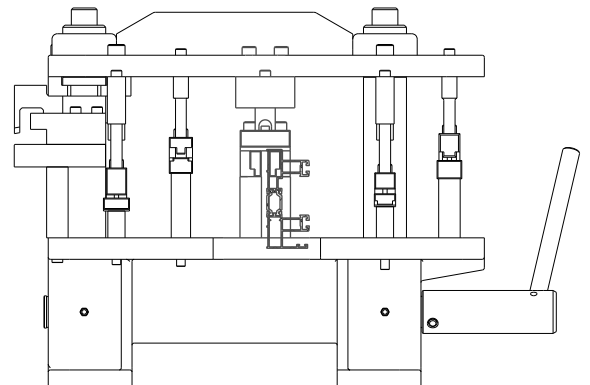

800-00-350-00

Πρεσάκι χειρός | Manual punch press

Κατεργασία φύλλου για δημιουργία πλαισίου στενού αγκίστρου | Sash machining for narrow interlock stile

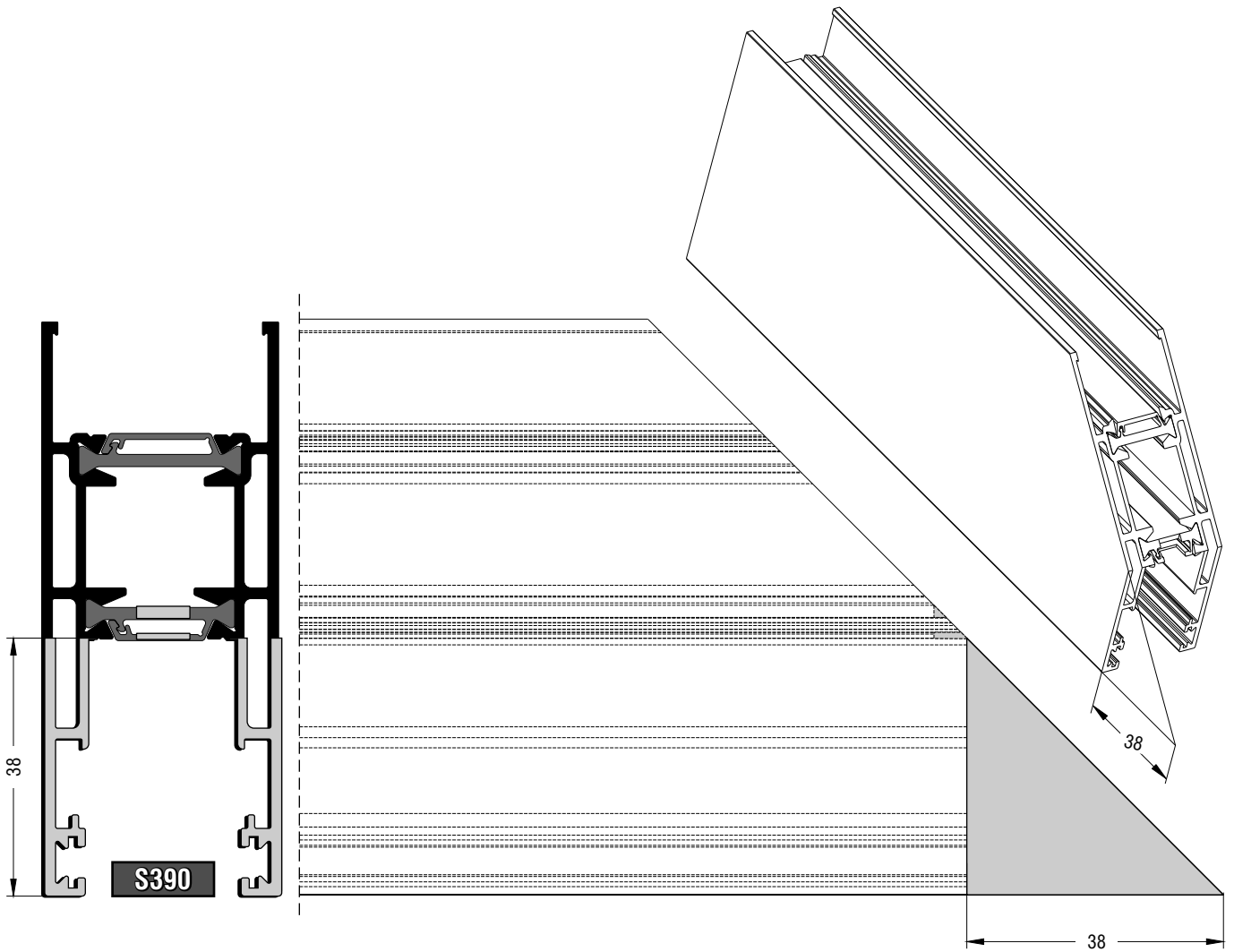

Τοποθέτηση γωνίας επιπεδότητας φύλλου S384 | Alignment corner placement for S384 sash

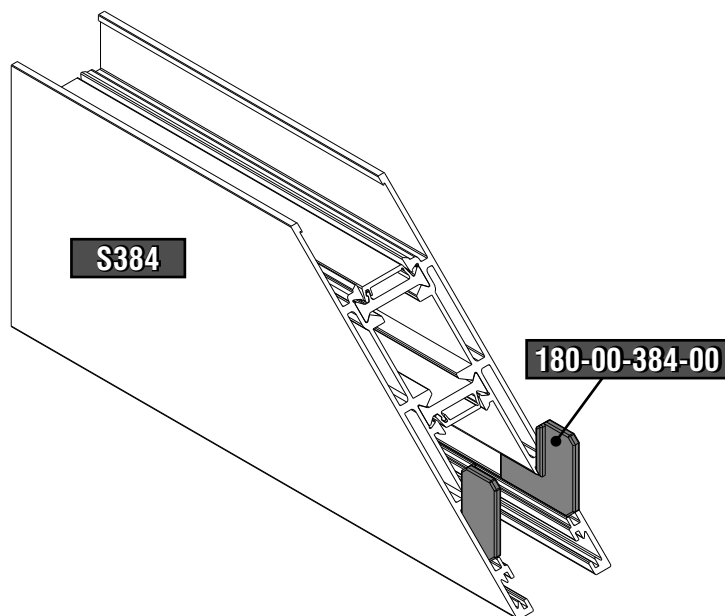

Κατεργασία μπινού στενού φύλλου σήτας | Machining for adjoining profile for narrow fly-screen sash

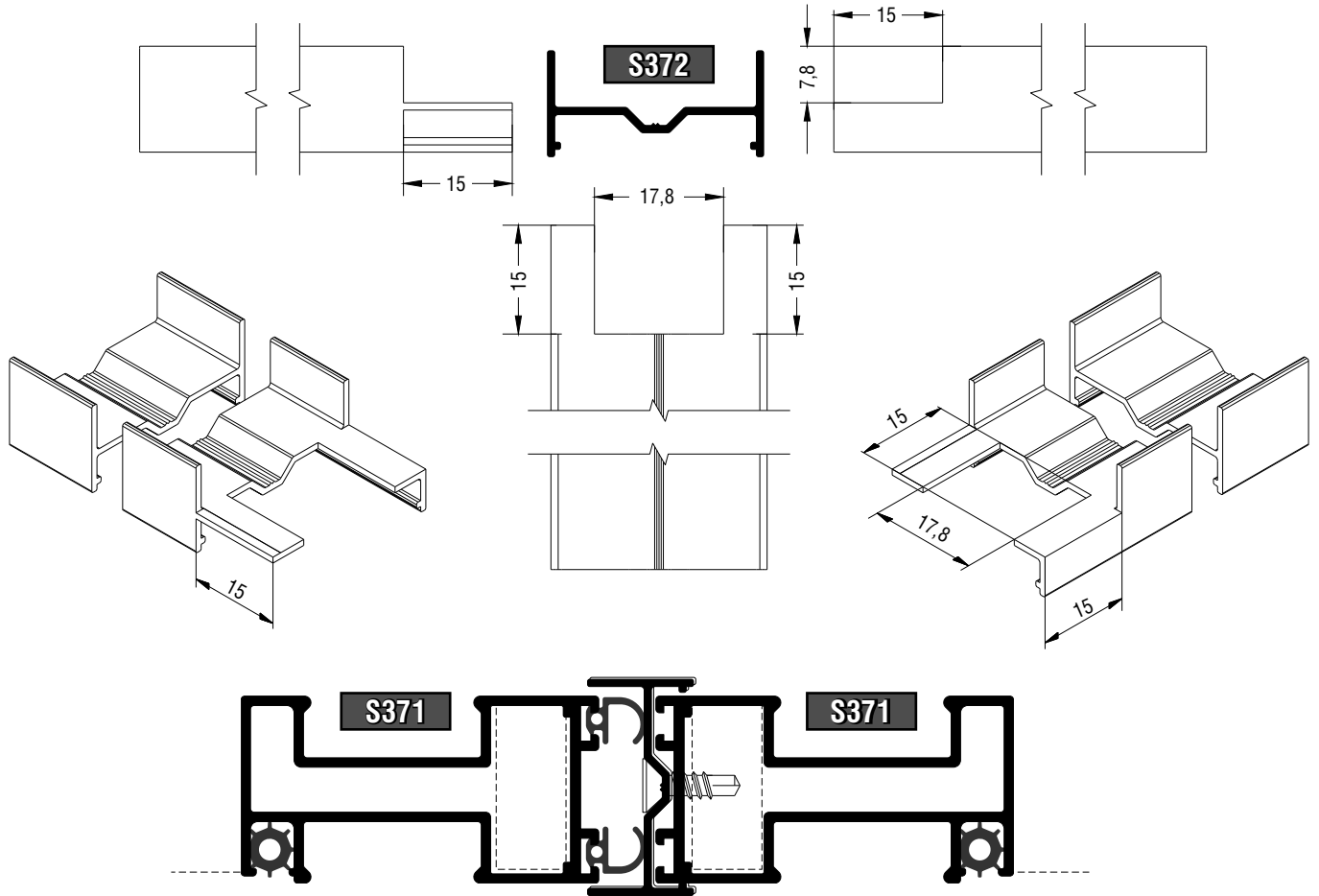

Κατεργασία αγκίστρου στενού φύλλου σήτας | Machining for hook profile for narrow fly-screen sash

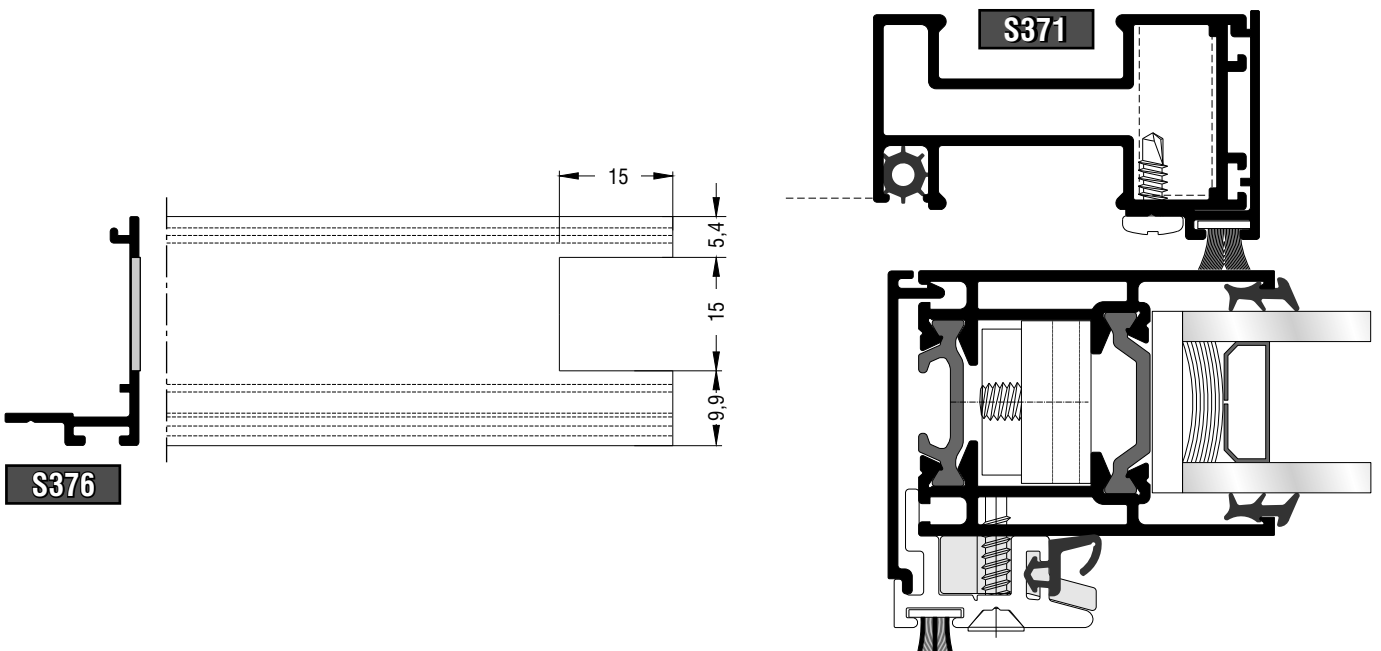

Κατεργασία τάπας αγκίστρου; End cover machining for hook profile

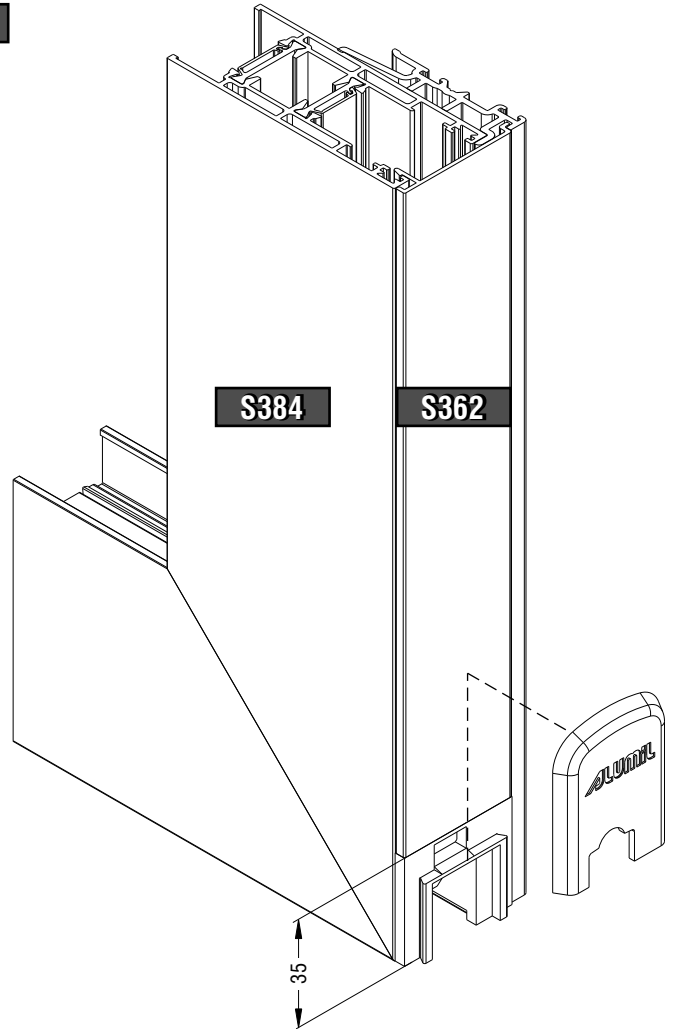
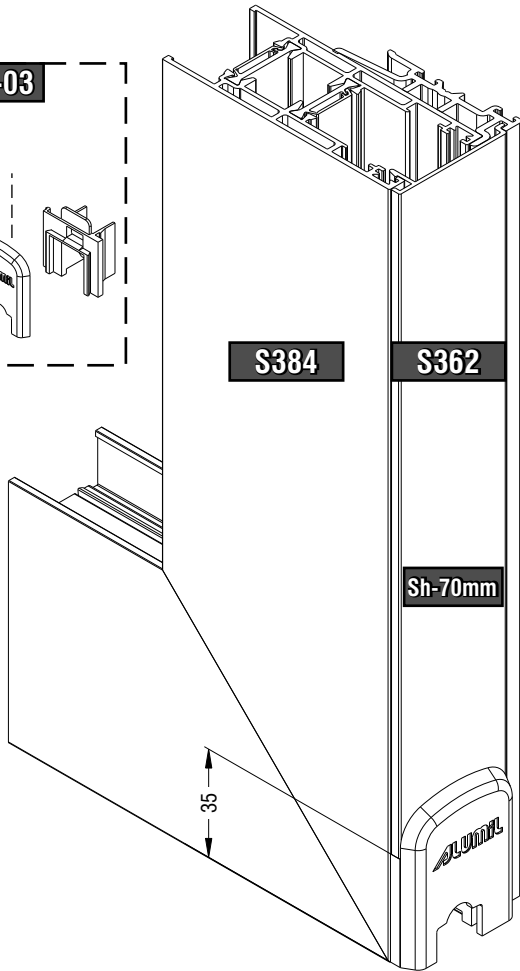
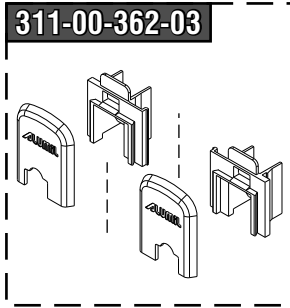

Κατεργασία τάπας στενού αγκίστρου; End cover machining for narrow hook profile

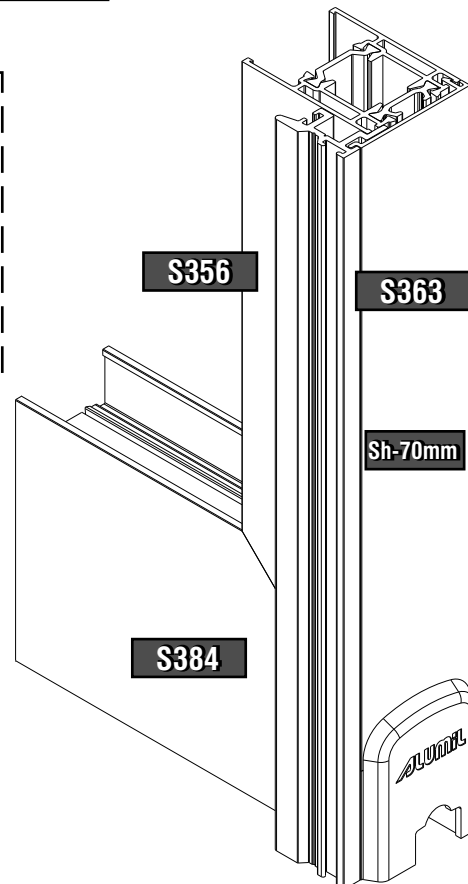
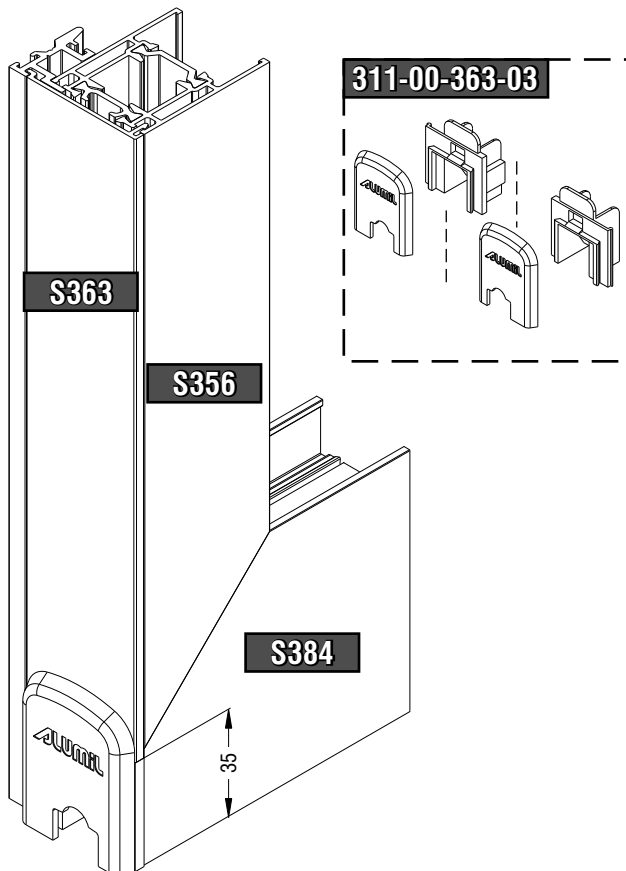

Κατεργασία τάπας στενού φιλητού | End cover machining for narrow meeting stile

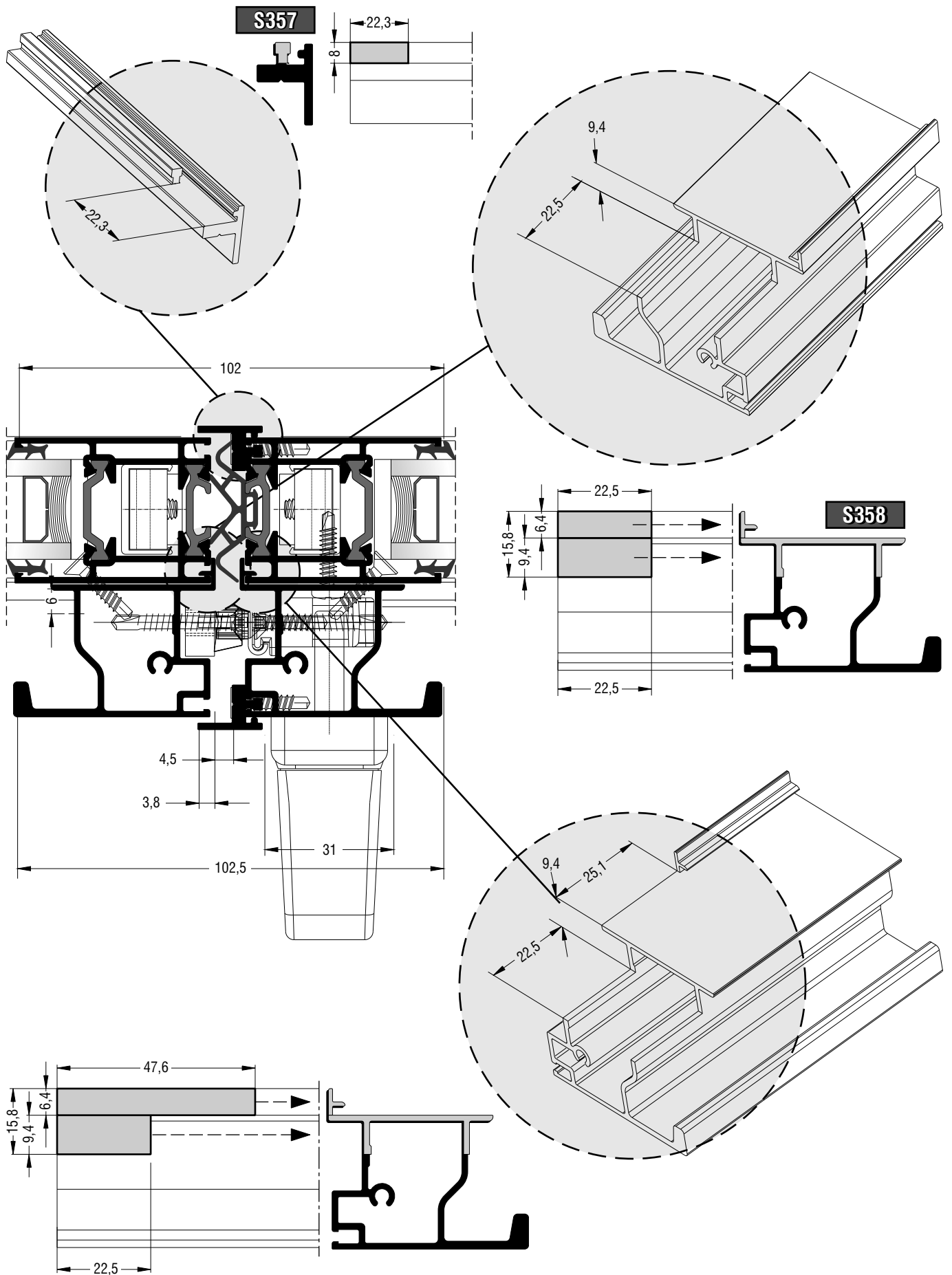

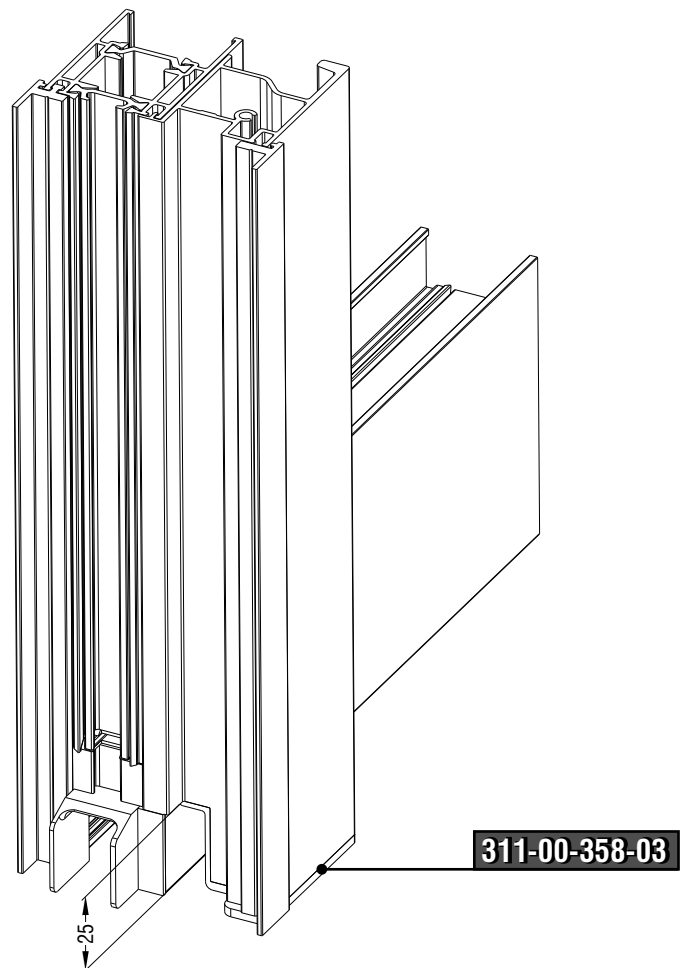
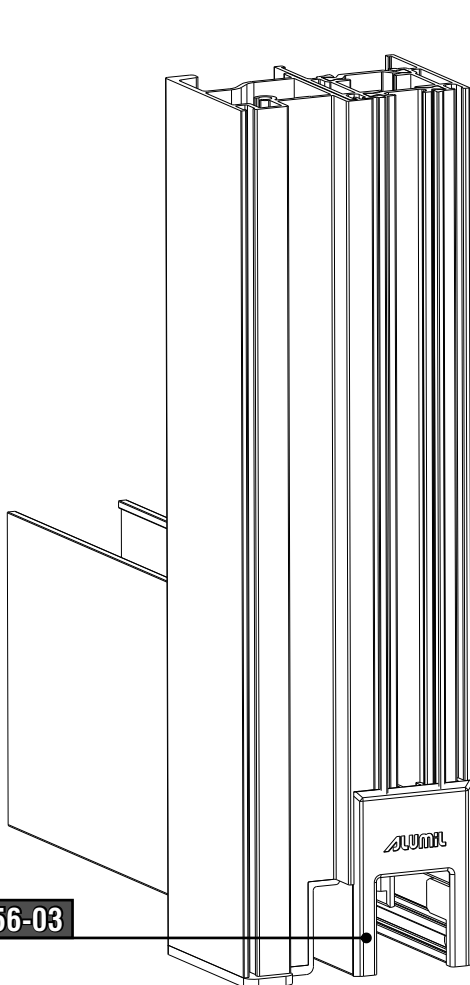
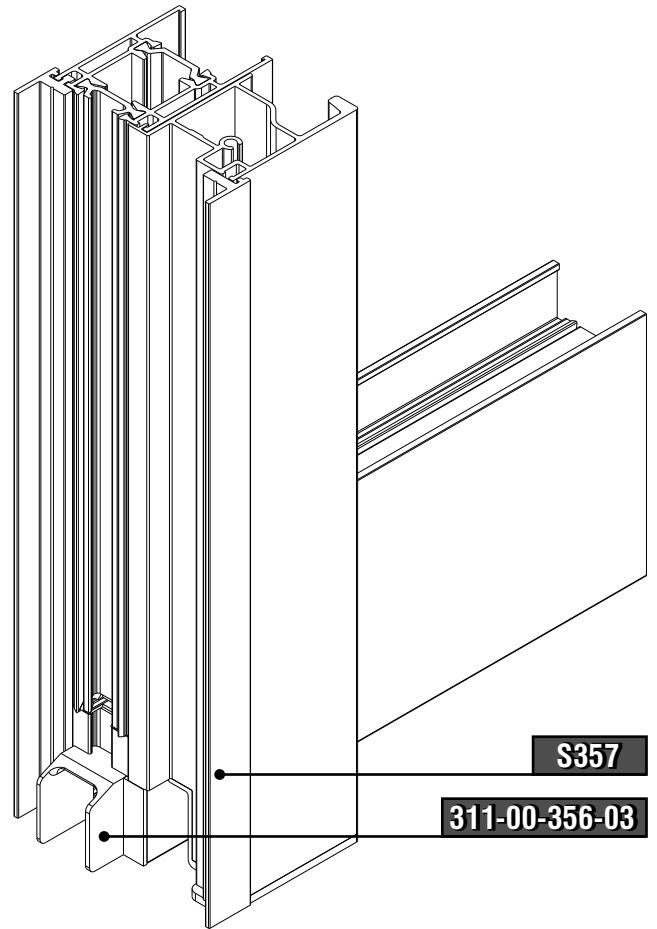
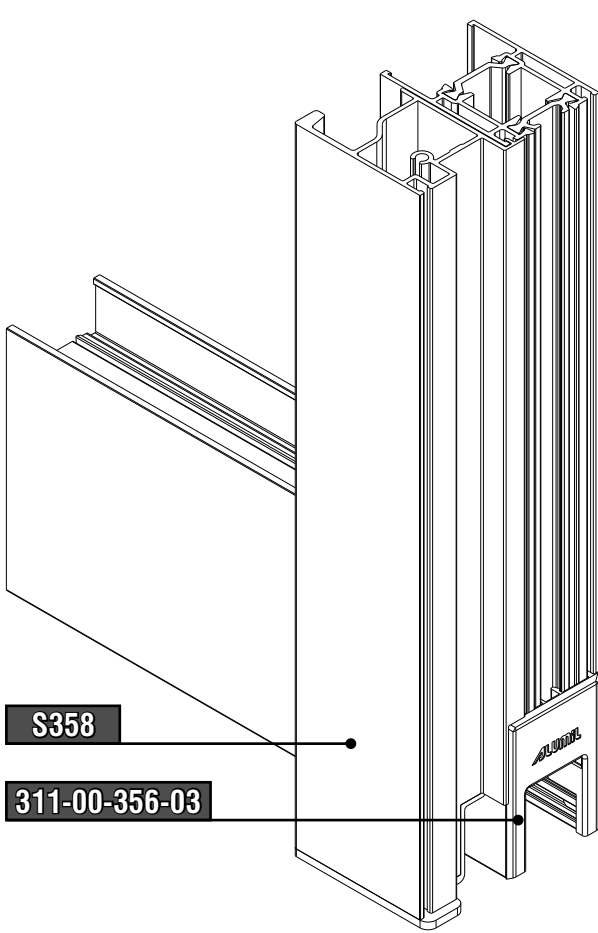

Αποστάτης αντικρίσματος για στενή κλειδαριά BEZAULT | Backset spacer for narrow BEZAULT lock

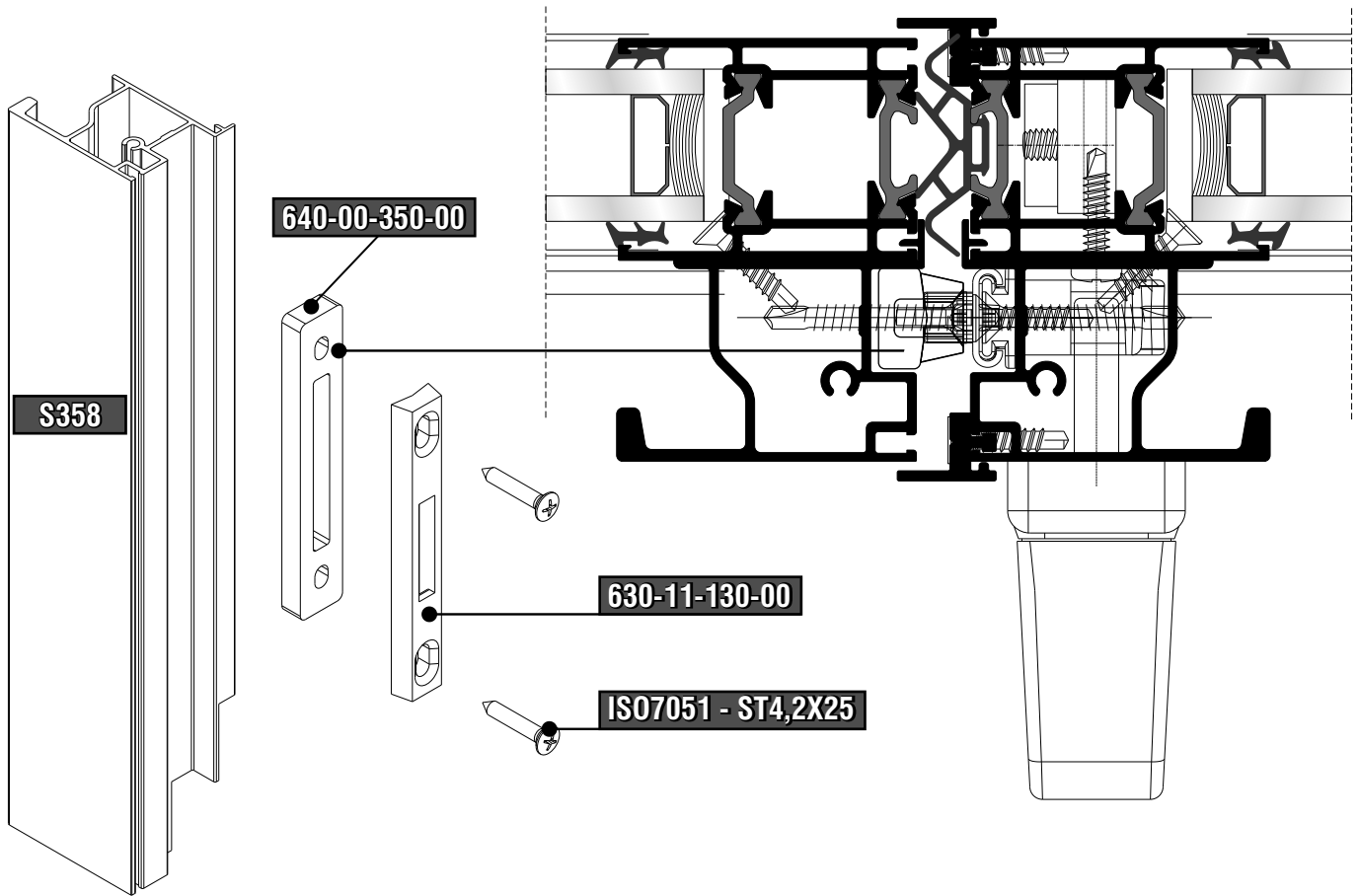

Αμορτισέρ φύλλου για κλειδαριά GU INLINE & BEZAULT | Shock absorber for sash for GU INLINE & BEZAULT lock

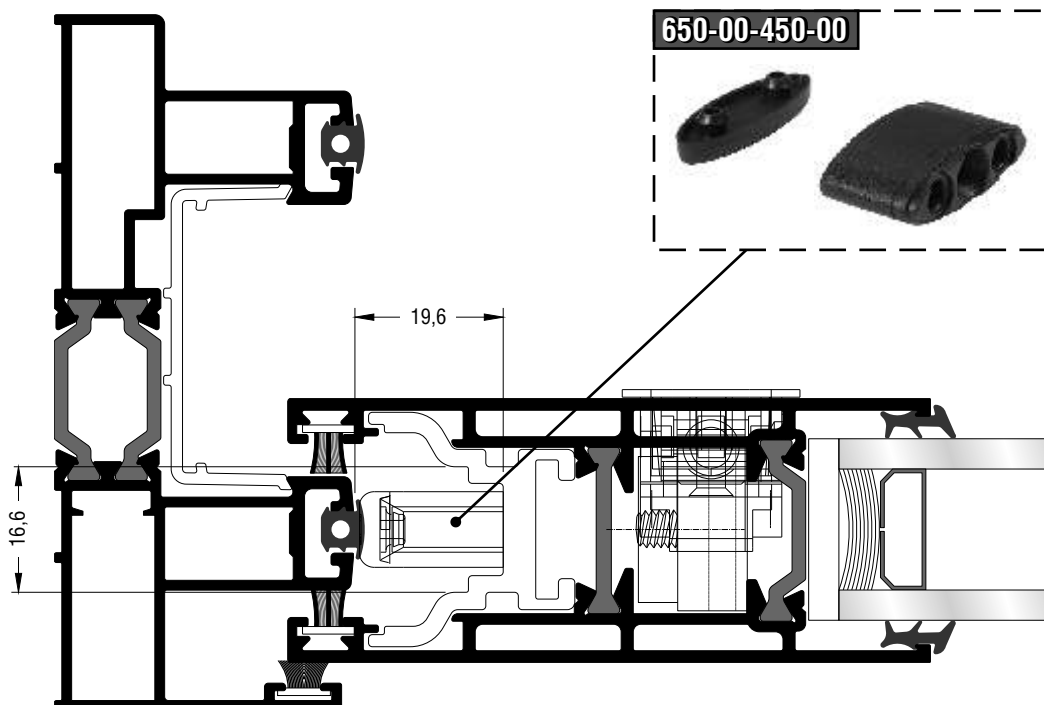

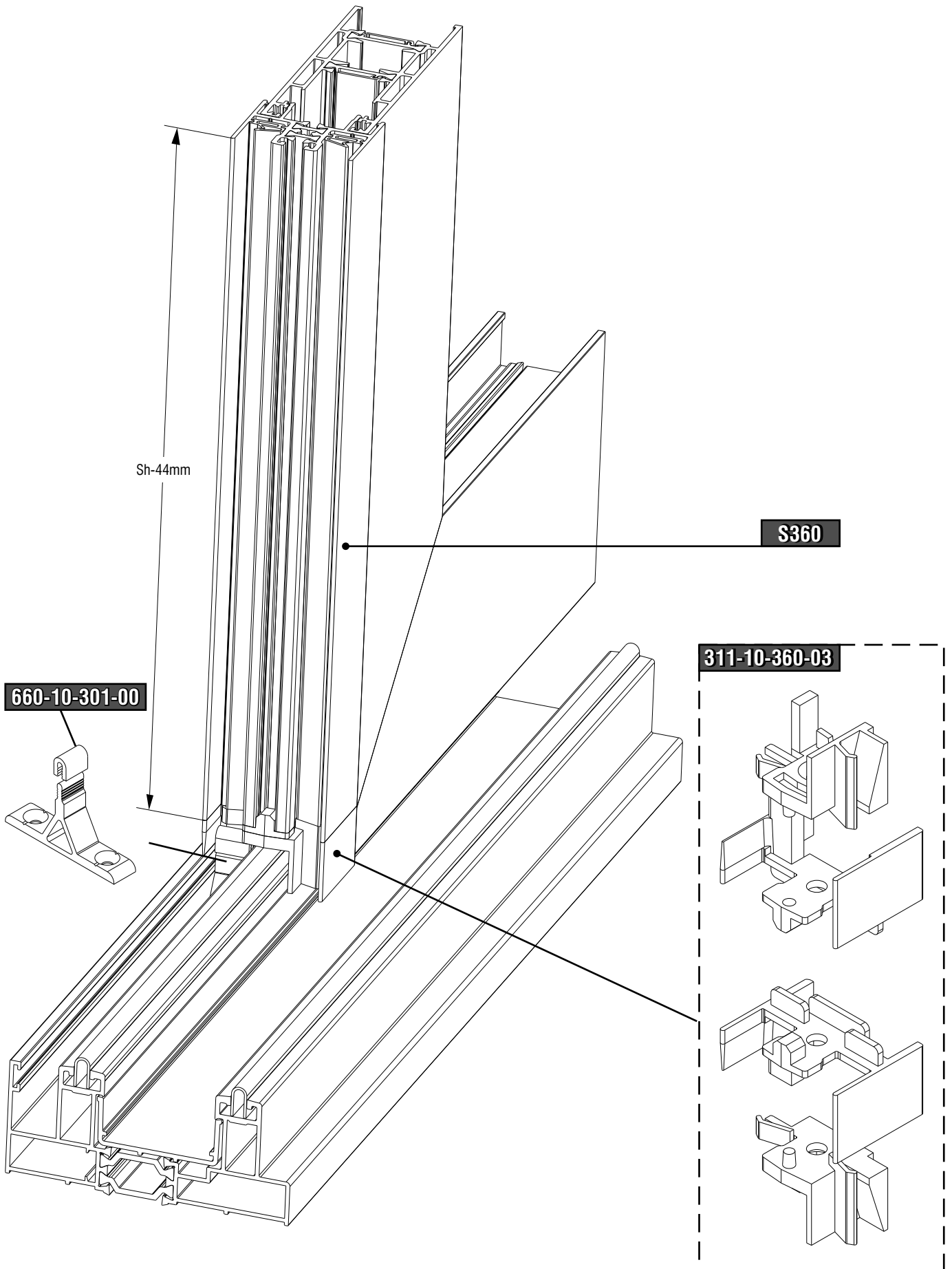

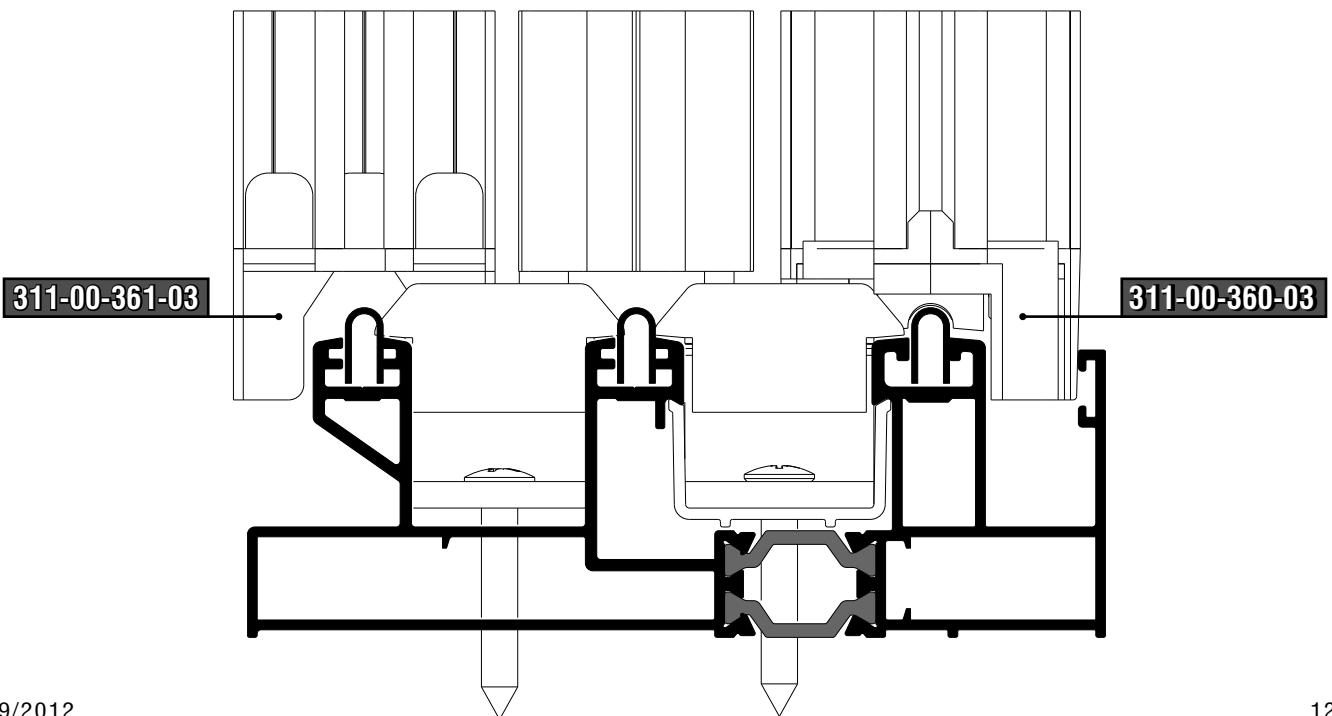
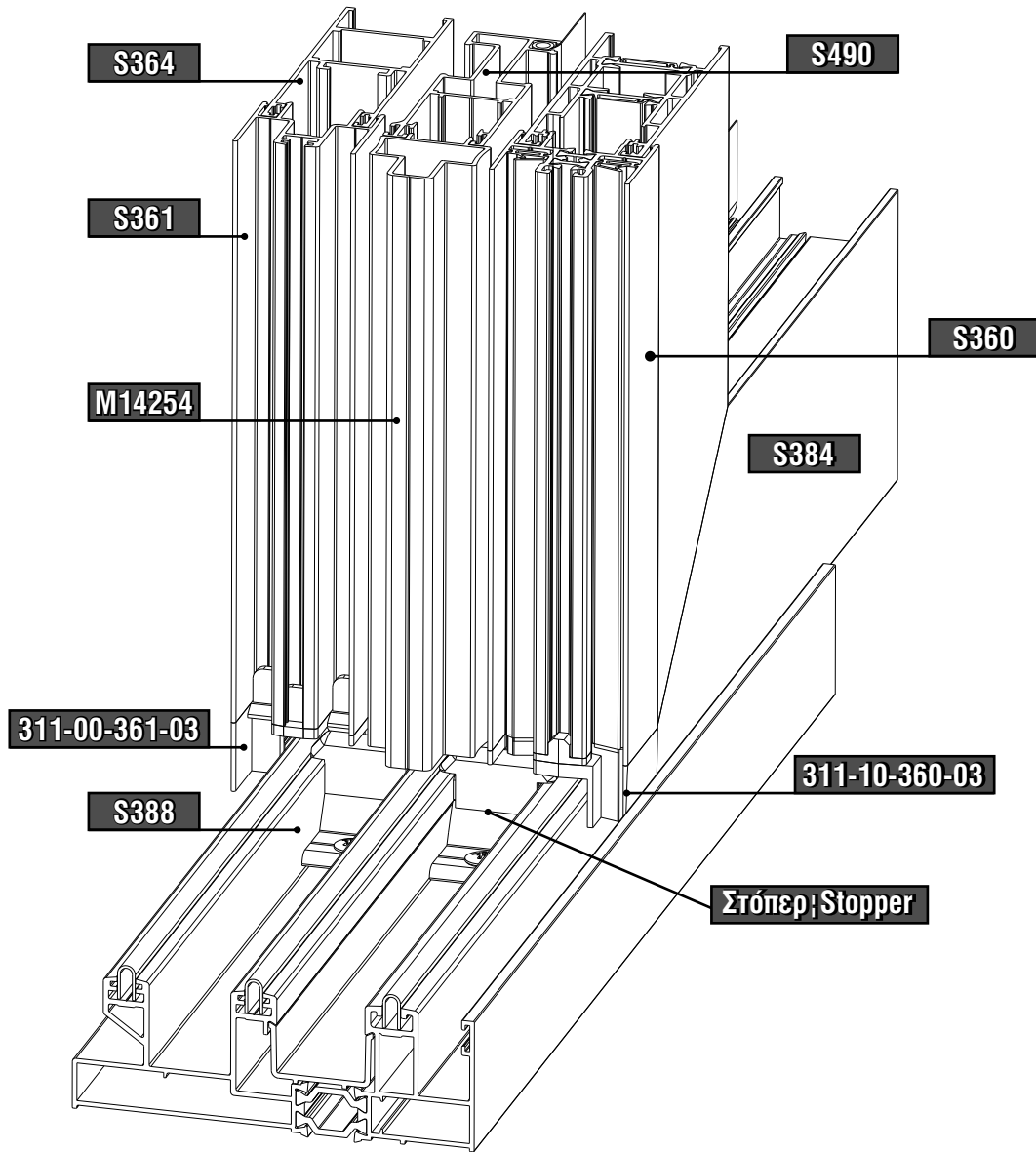

Κατεργασία ασφαλειών συγκράτησης στενού φύλλου S356 | Safety devices machining for S356 narrow sash

660-00-356-00

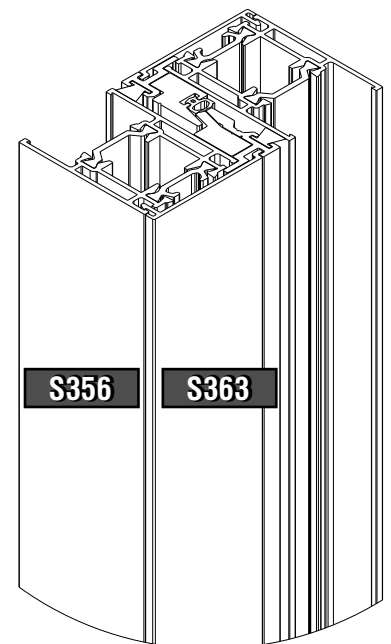
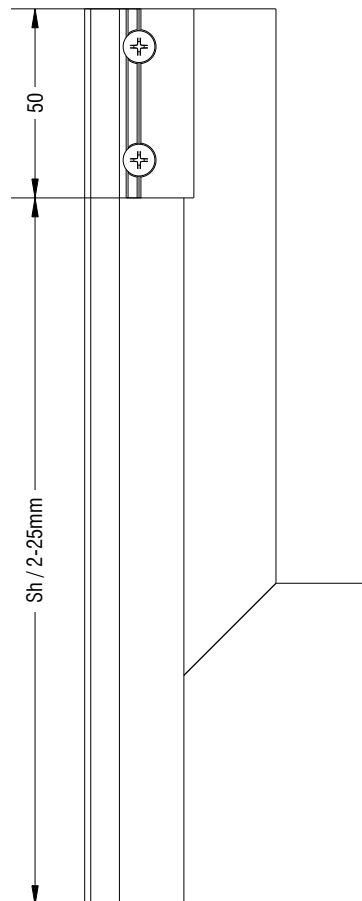
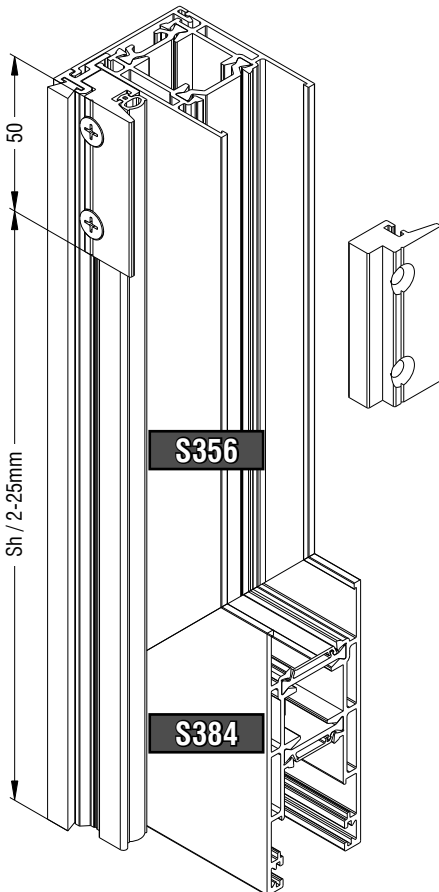
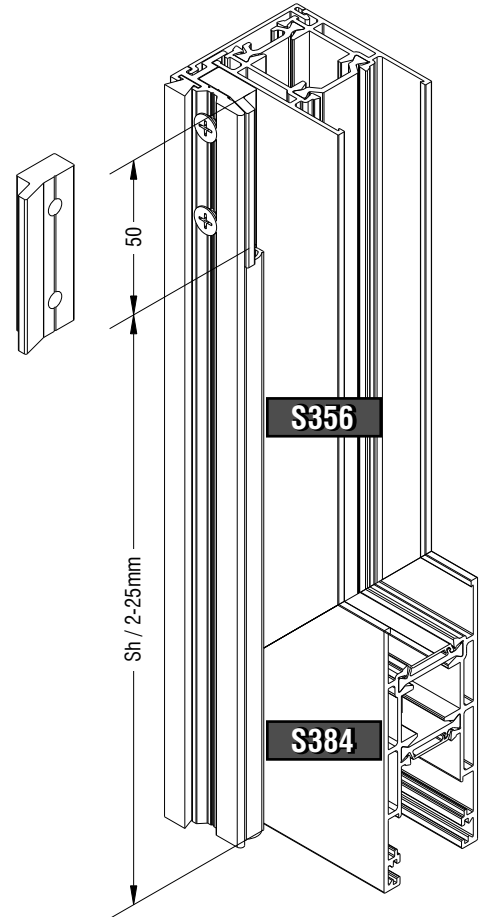
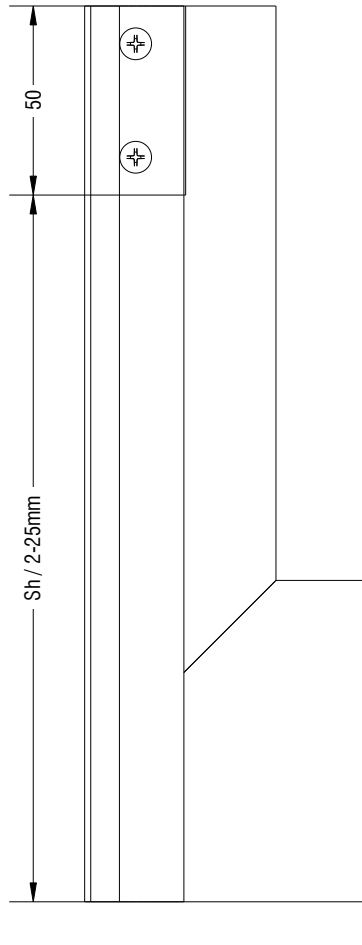
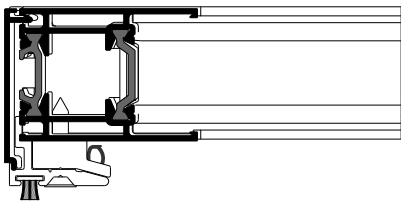
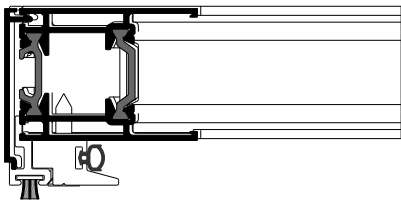
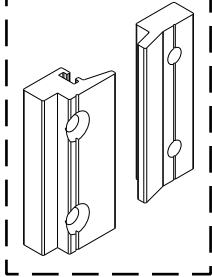

Περιορισμοί διαστάσεων φύλλων
Sash dimension constraints

Μέγιστες διαστάσεις φύλλου για συγκεκριμένο πάχος τζαμιού; Maximum sash dimensions for given glass thickness

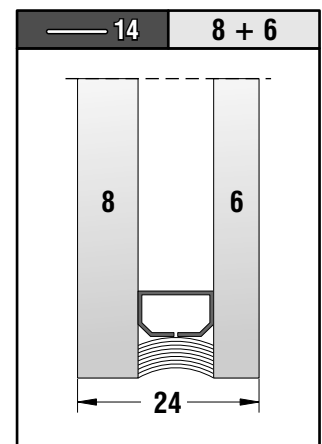
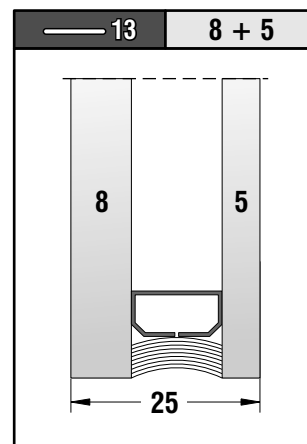
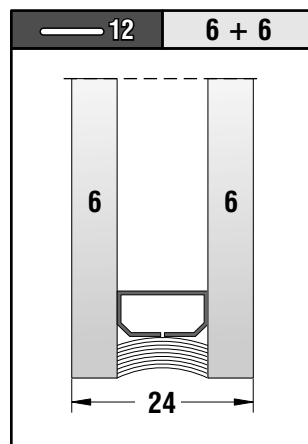
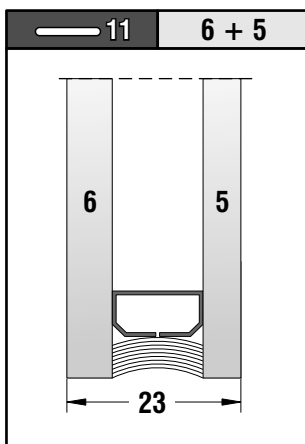
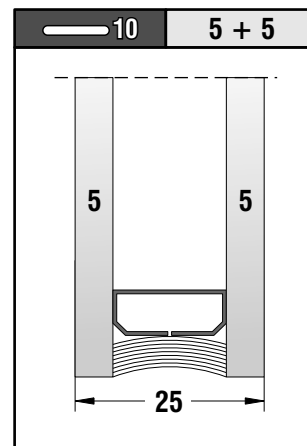
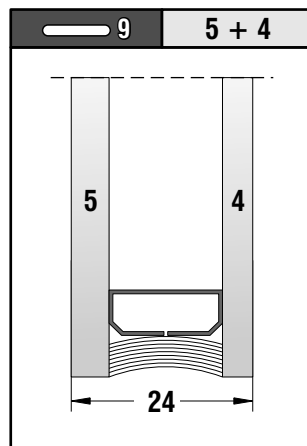
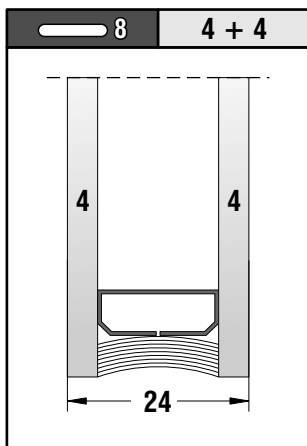
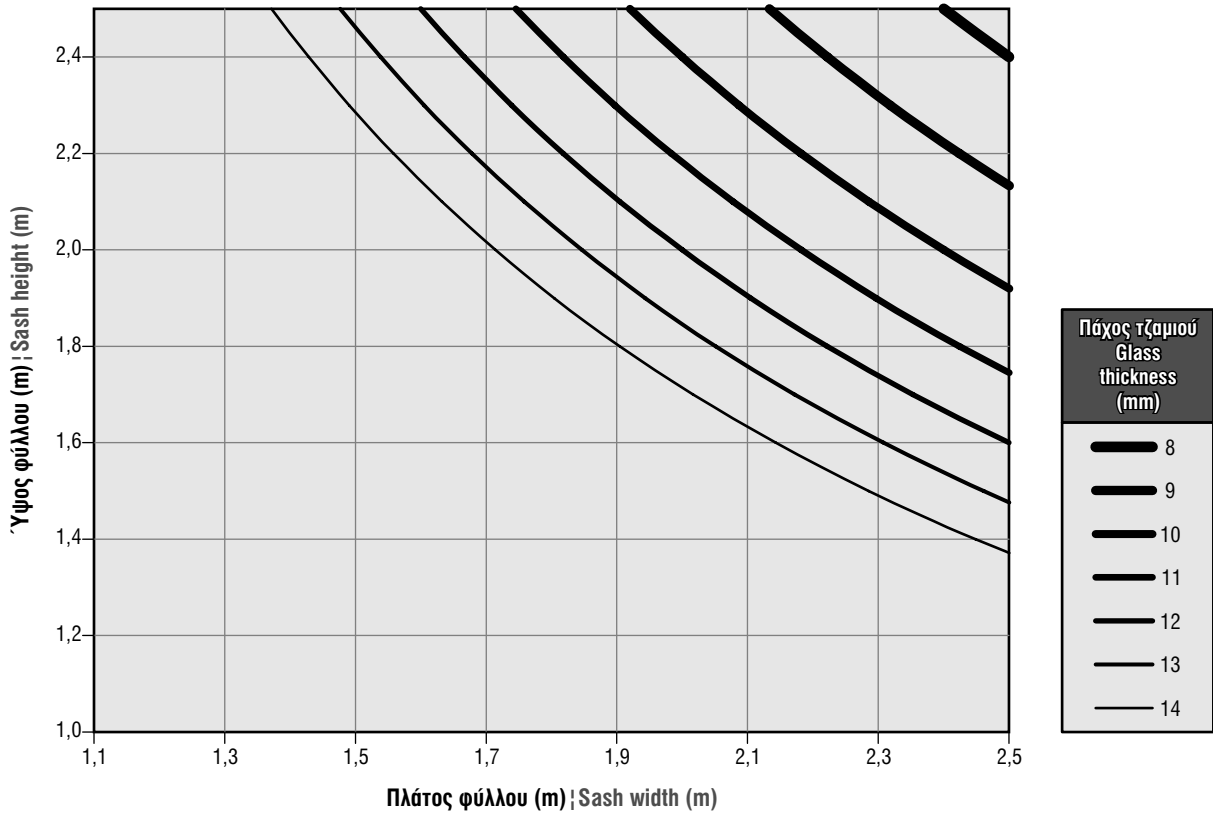

Μέγιστες διαστάσεις φύλλου για συγκεκριμένη ανεμοπίεση | Maximum sash dimensions for given wind pressure
Φύλλο S384 - Άγκιστρο S362 | S384 sash profile - S362 hook profile

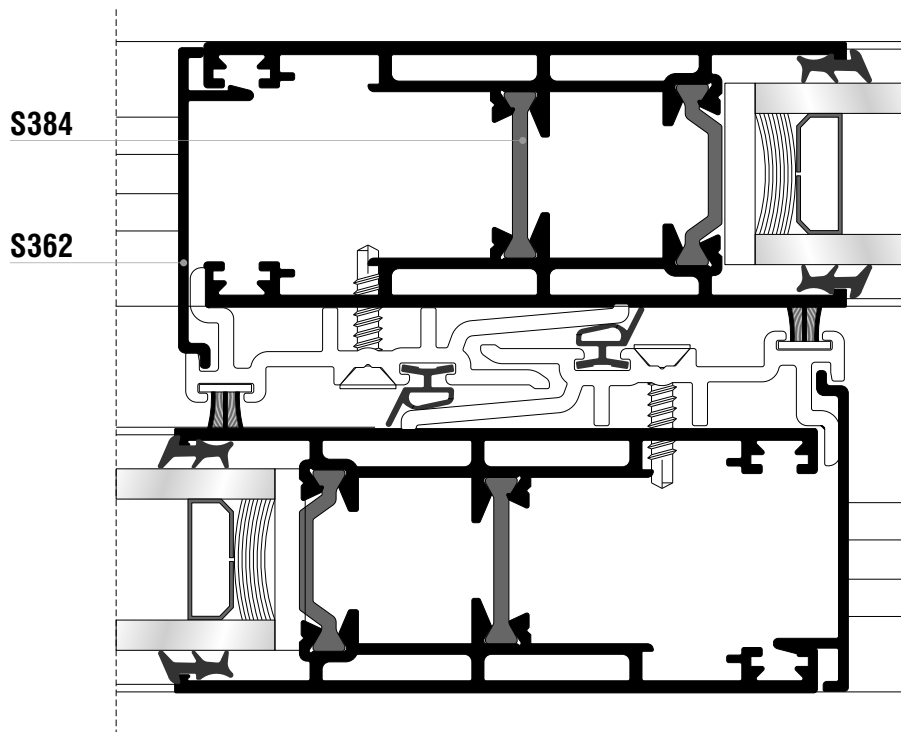
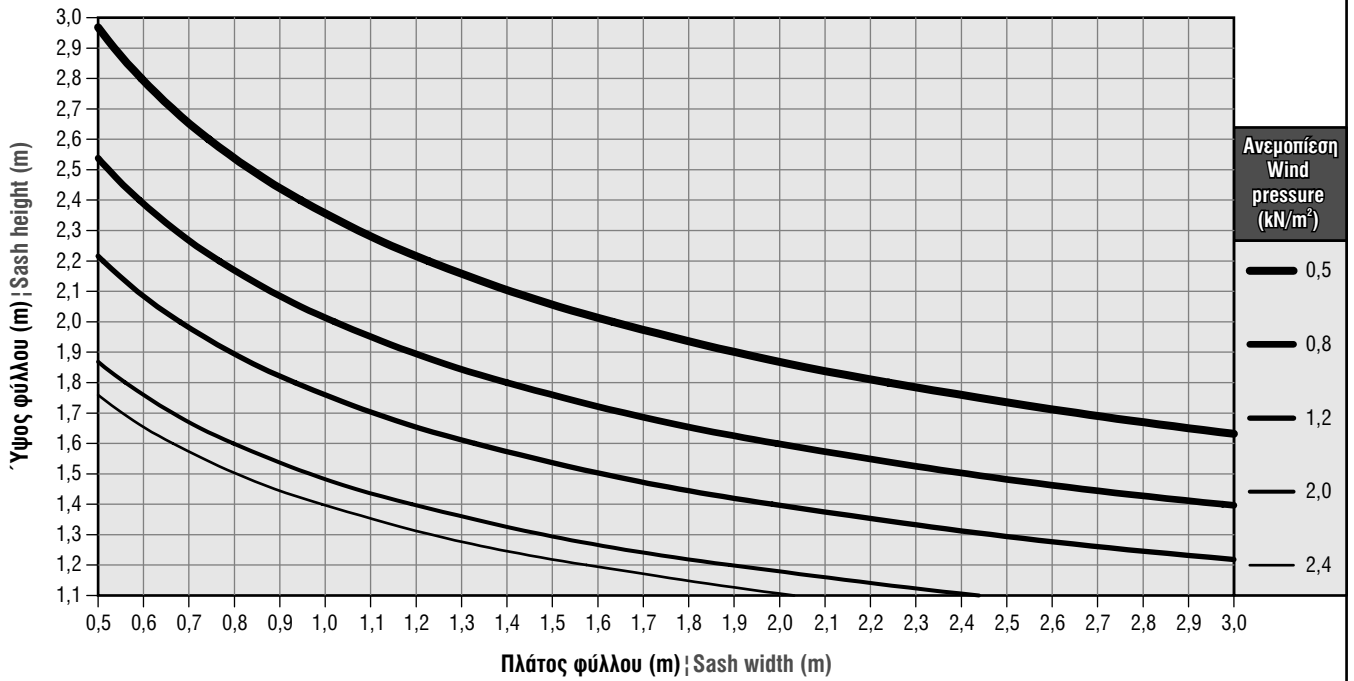

Μέγιστες διαστάσεις φύλλου για συγκεκριμένη ανεμοπίεση | Maximum sash dimensions for given wind pressure
 Φύλλο S356 - Άγκιστρο S363 | S356 sash profile - S363 hook profile

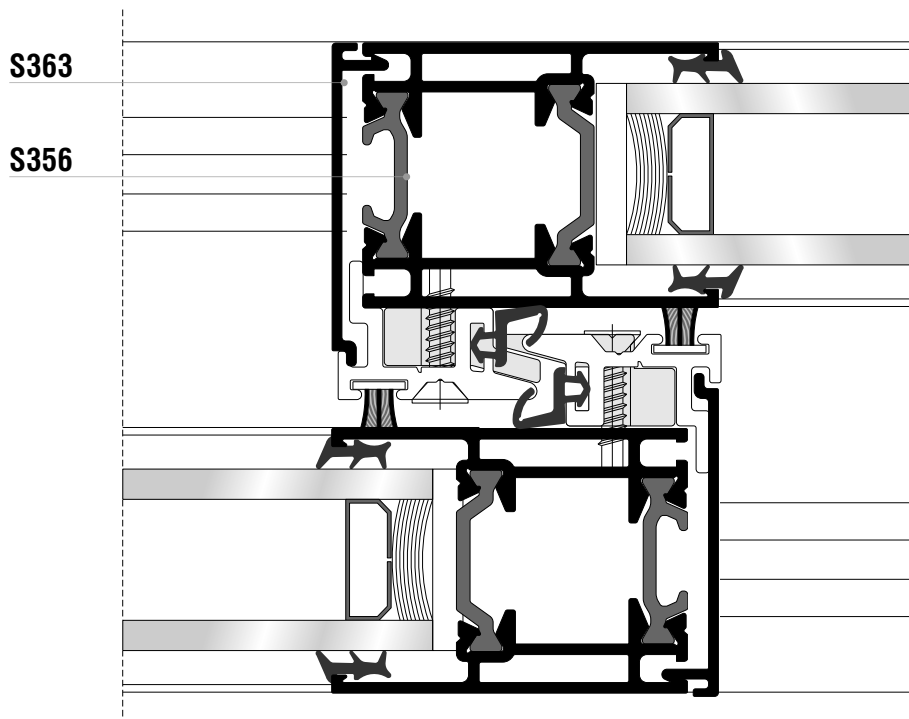
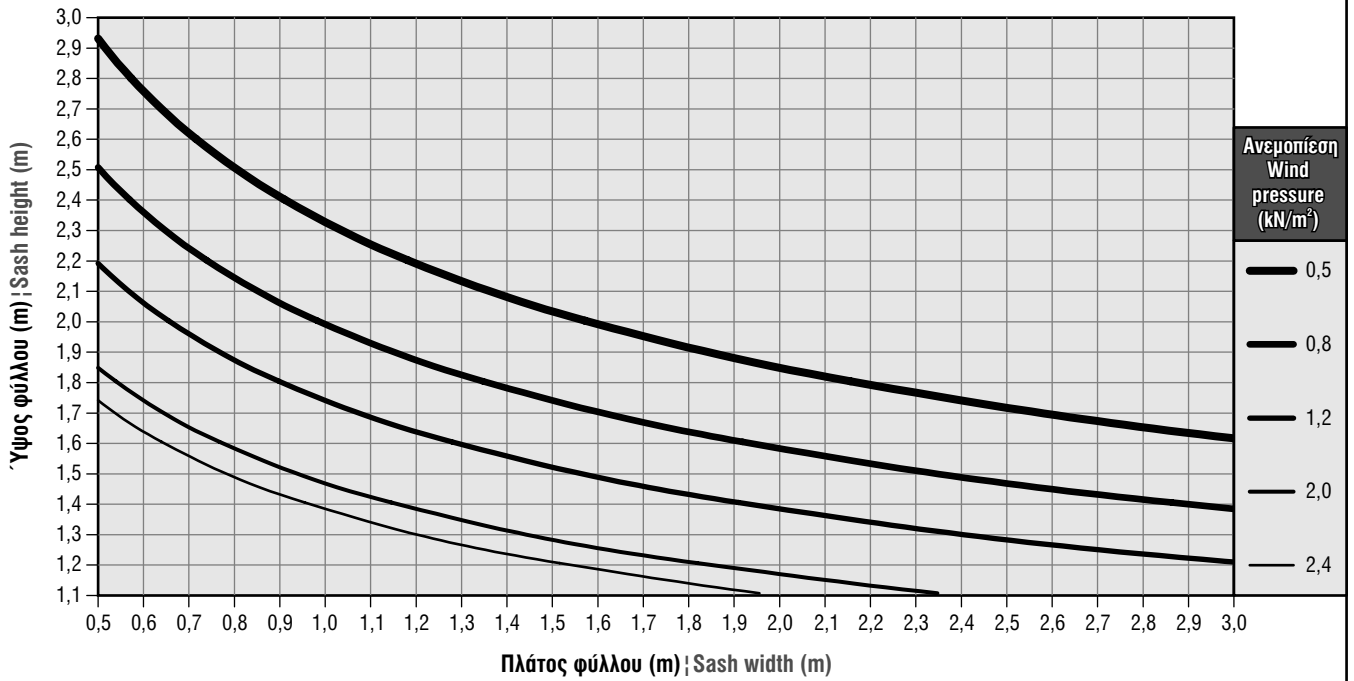

Μέγιστες διαστάσεις φύλλου για συγκεκριμένη ανεμοπίεση | Maximum sash dimensions for given wind pressure
Φύλλα S366 & S356 - Άγκιστρο S363 | S366 & S356 sash profiles - S363 hook profile

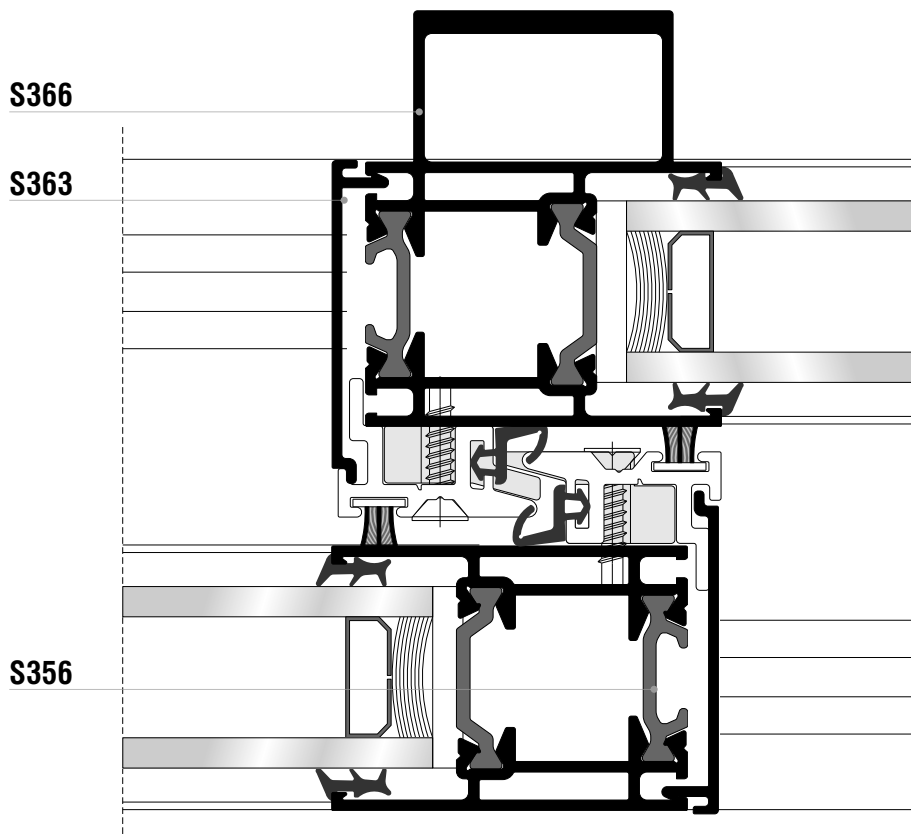
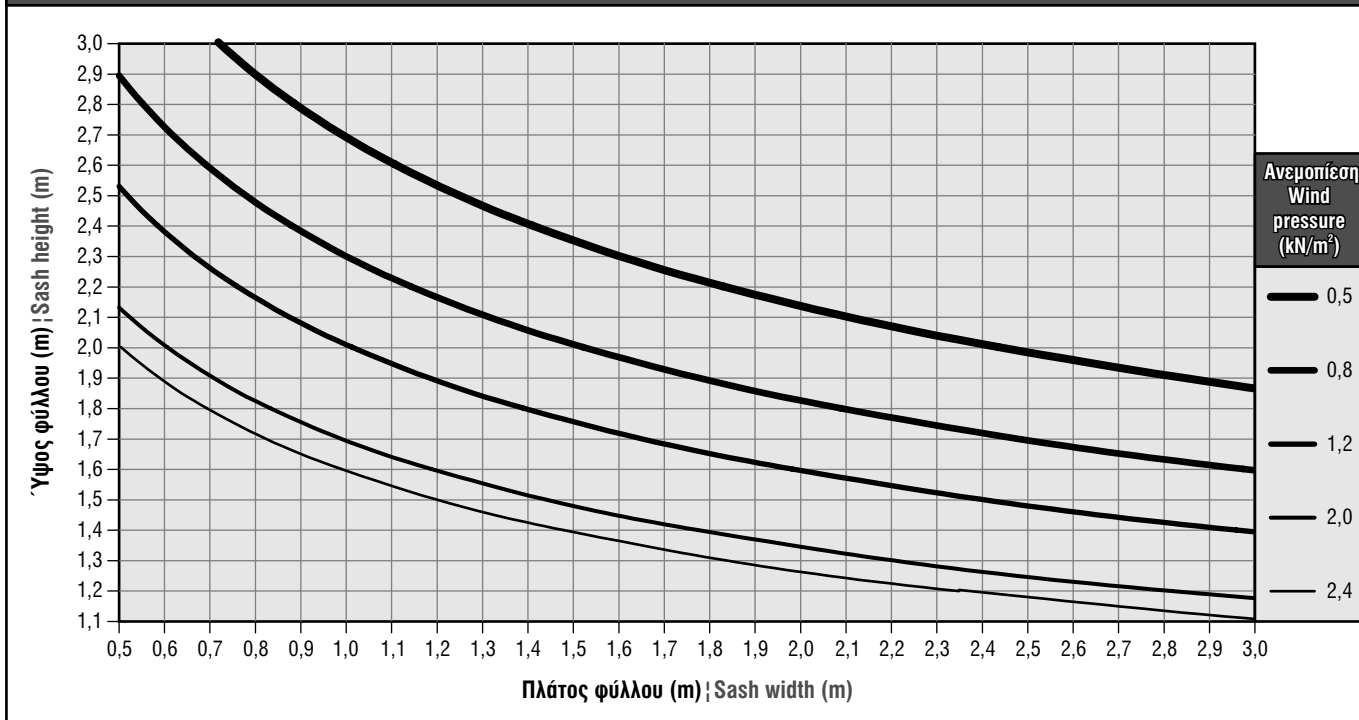

Μέγιστες διαστάσεις φύλλου για συγκεκριμένη ανεμοπίεση | Maximum sash dimensions for given wind pressure
Φύλλο S366 - Άγκιστρο S363 | S366 sash profile - S363 hook profile

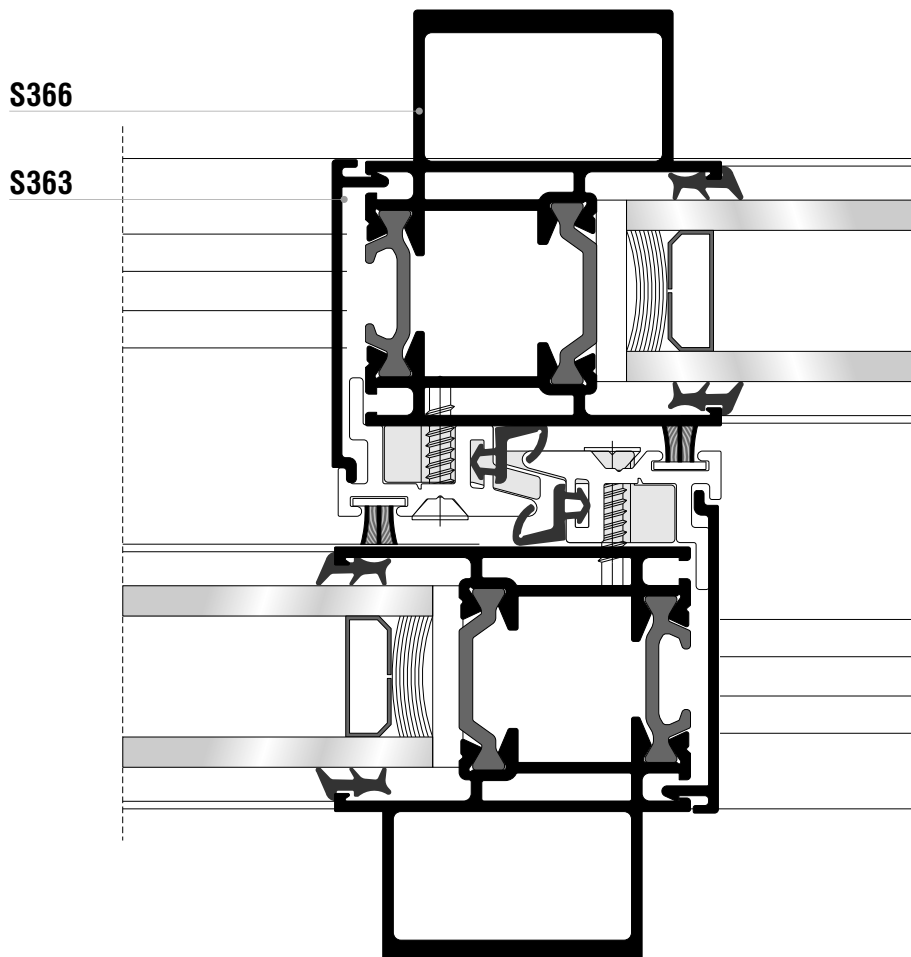
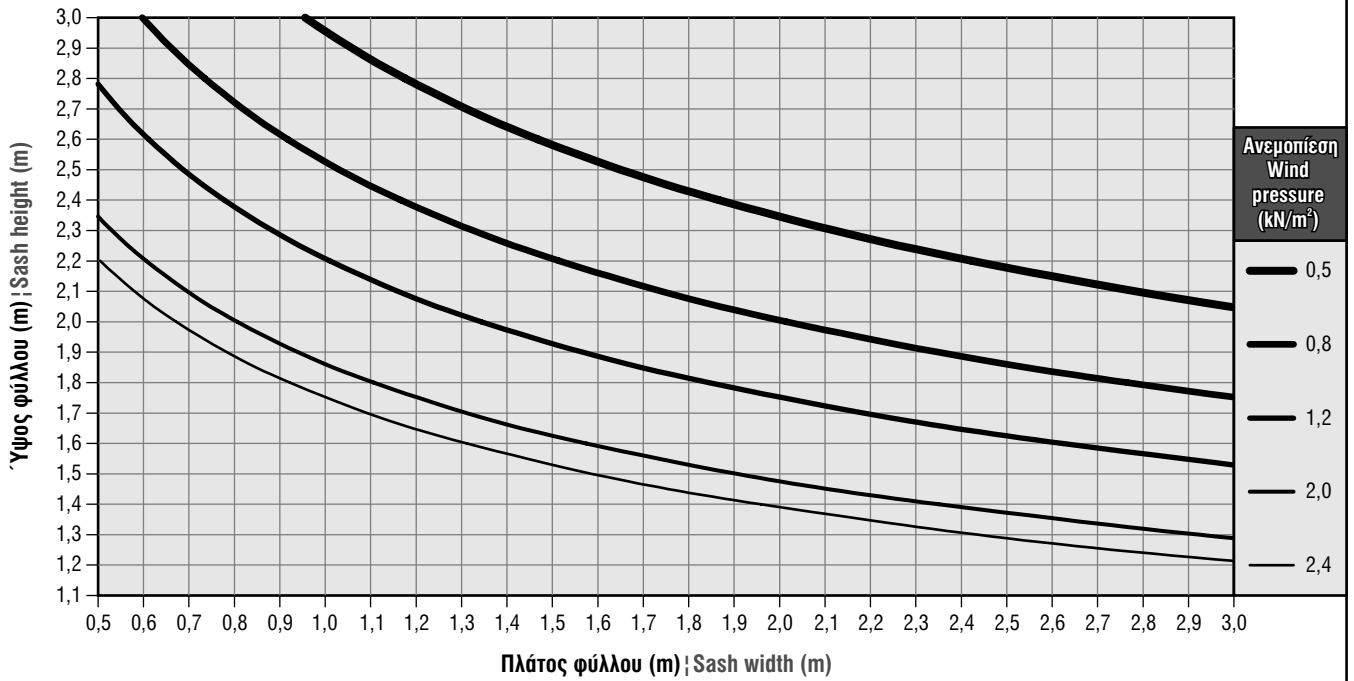

Μέγιστες διαστάσεις φύλλου για συγκεκριμένη ανεμοπίεση | Maximum sash dimensions for given wind pressure
Φύλλο S384 - Μπινί S360 | S384 sash profile - S360 adjoining profile

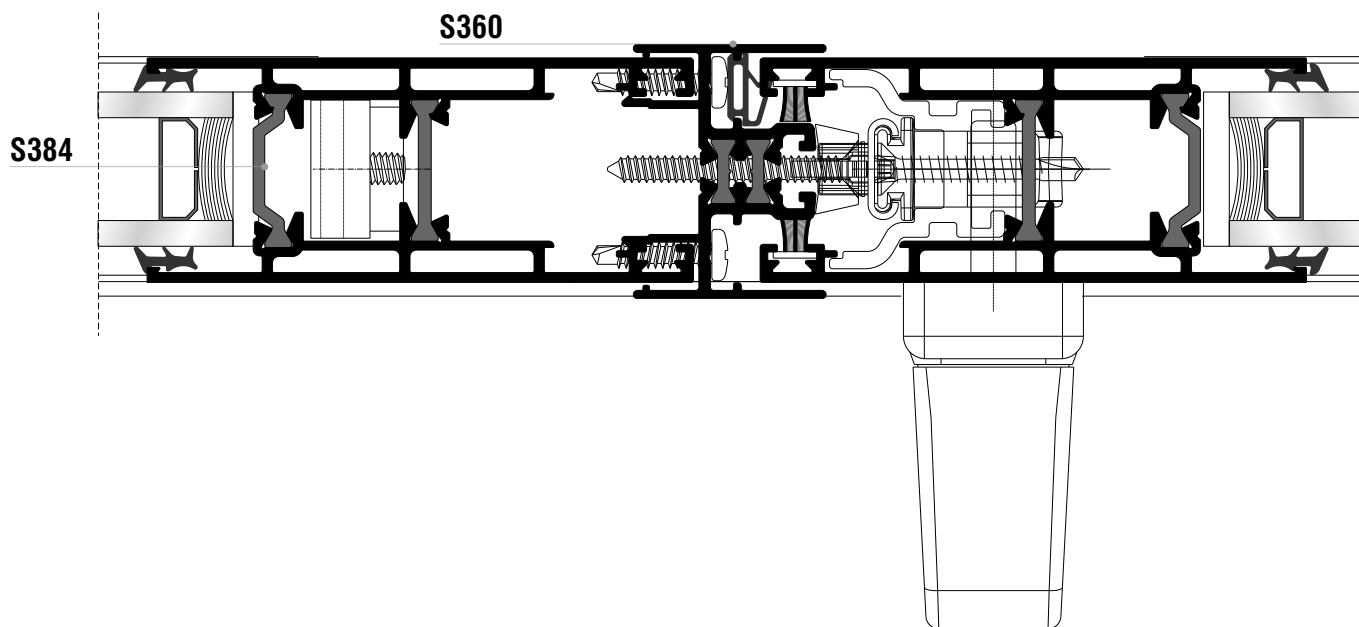
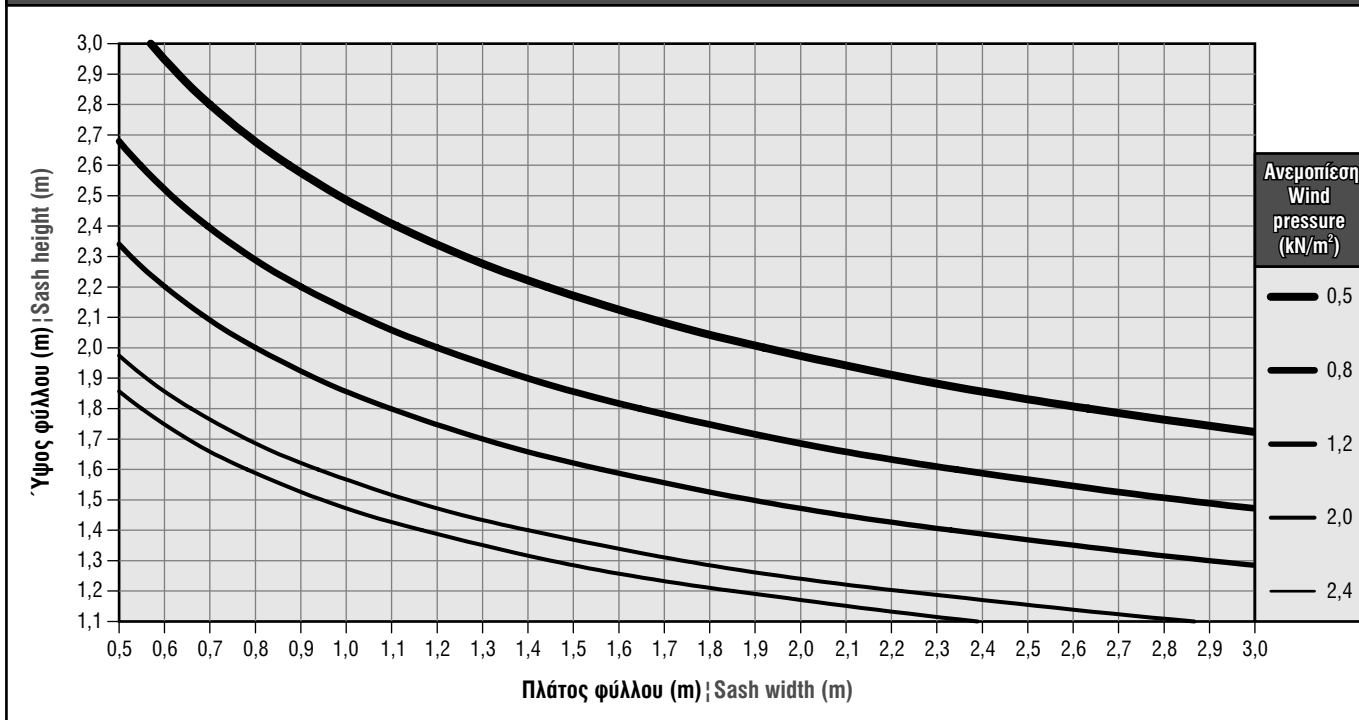

Μέγιστες διαστάσεις φύλλου για συγκεκριμένη ανεμοπίεση | Maximum sash dimensions for given wind pressure
 Φύλλο S356 - Μπινί S358 | S356 sash profile - S358 adjoining profile

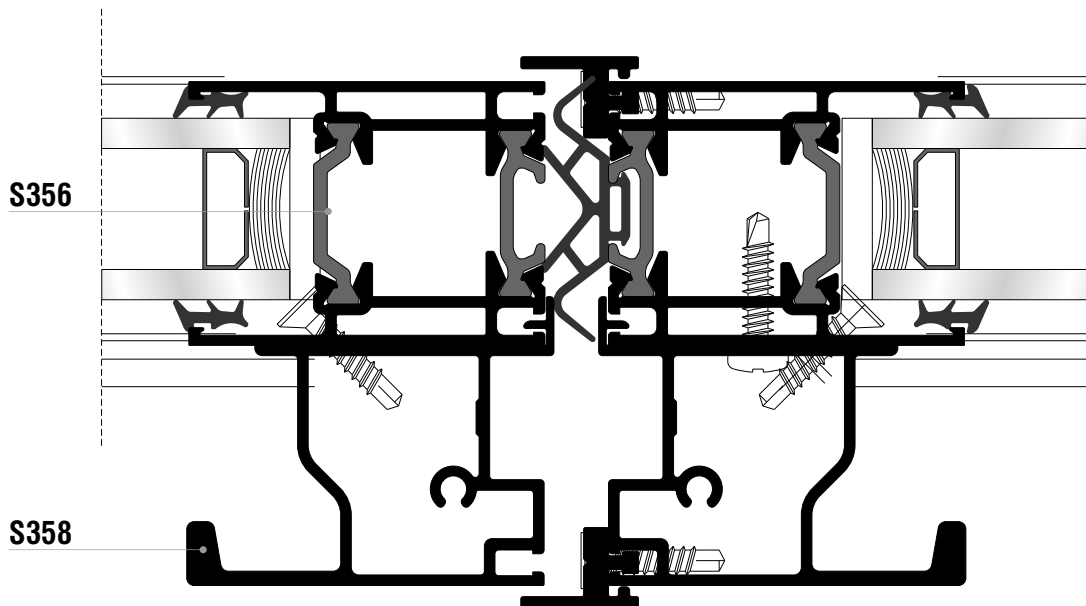
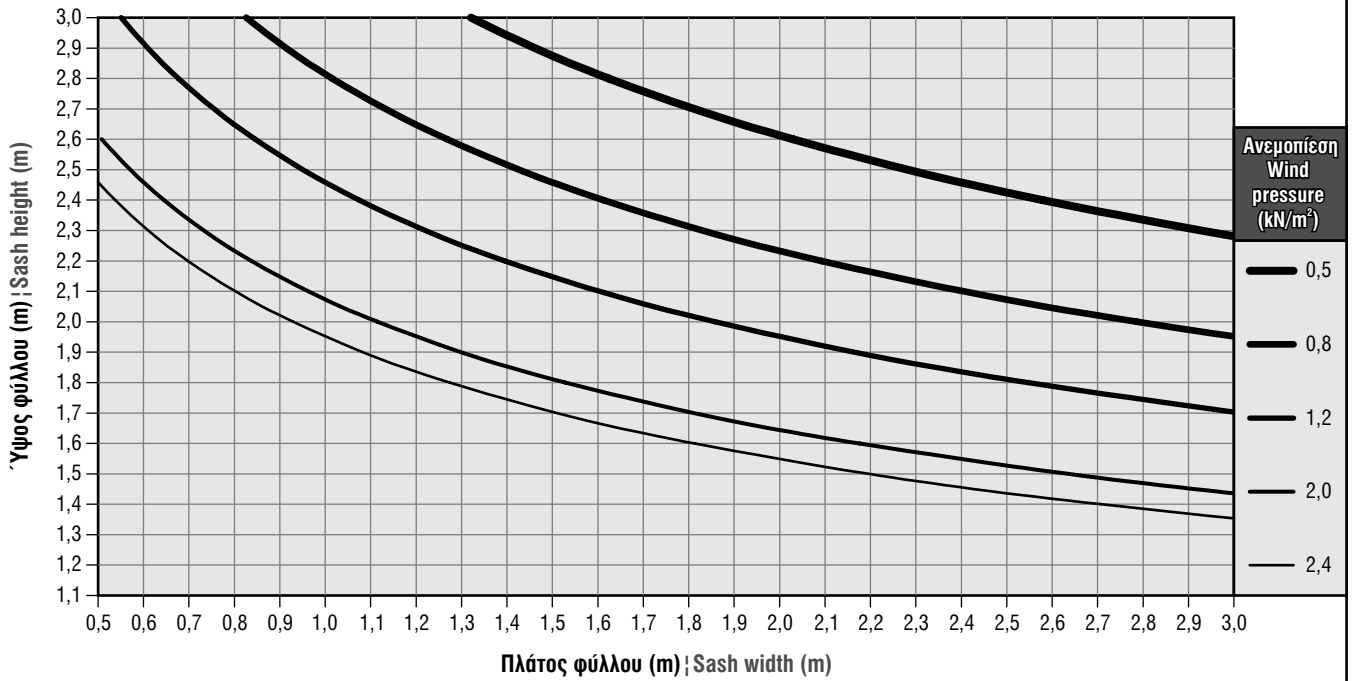

**Εξαρτήματα - Ελαστικά
Accessories - Gaskets**

113-15-102-00

Αλουμίνιο | Aluminium * 1 τεμάχιο
* 1 piece



Γωνία σύνδεσης με διπλό χτύπημα
15,6x10,6mm | Double crimp corner
cleat 15,6x10,6mm

470-11-839-00

Γαλβανισμένος
χάλυβας
Galvanized steel * 100 τεμάχια
* 100 pieces



Πείρος γωνιών σύνδεσης με διπλό χτύπημα
4,5x7,1mm | Pin 4,5x7,1mm for double
crimp corner cleat

470-11-840-00

Ατσάλι | Steel * 1 τεμάχιο
* 1 piece



Καρφωτικό για πείρο γωνιών σύνδεσης
με διπλό χτύπημα | Center punch for pin

125-11-171-00

Αλουμίνιο | Aluminium * 1 τεμάχιο
* 1 piece



Γωνία σύνδεσης μηχανική 10,9x17,4mm
Mechanical corner cleat 10,9x17,4mm

125-23-228-00

Αλουμίνιο | Aluminium * 1 τεμάχιο
* 1 piece



Γωνία σύνδεσης μηχανική 23x23,3mm
Mechanical corner cleat 23x23,3mm

126-11-135-00

Ίνοξ | Inox * 1 τεμάχιο
* 1 piece

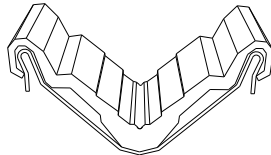

Γωνία σύνδεσης μηχανική ανοξείδωτη
11x13,5mm | Stainless steel mechanical
corner cleat 11x13,5mm

126-15-215-00

Ίνοξ | Inox * 1 τεμάχιο
* 1 piece

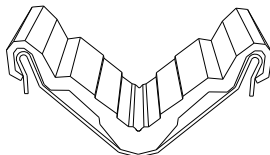

Γωνία σύνδεσης μηχανική ανοξείδωτη
15x21,5mm | Stainless steel mechanical
corner cleat 15x21,5mm

140-11-190-00

Χυτό αλουμίνιο
Cast aluminium * 1 τεμάχιο
* 1 piece



Γωνία σύνδεσης χυτή 10,9x20mm
Mechanical corner cleat 10,9x20mm

140-11-230-00

Χυτό αλουμίνιο
Cast aluminium * 1 τεμάχιο
* 1 piece



Γωνία σύνδεσης χυτή 11x24,5mm
Mechanical corner cleat 11x24,5mm

140-85-000-00

ABS | ABS * 1 τεμάχιο
* 1 piece



Γωνία σύνδεσης πλαστική 10,6x15,6mm
Plastic corner cleat 10,6x15,6mm

660-00-450-00

Ίνοξ | Inox * 3,5 μέτρα
* 3,5 meters



Ανοξείδωτος οδηγός | Stainless steel driver

180-00-384-03 Μαύρο | Black

Πολυαμίδιο | Polyamide * 1 τεμάχιο
* 1 piece



Γωνία επιπεδότητος | Alignment corner

180-14-218-00 Μαύρο | Black

Πολυαμίδιο | Polyamide * 1 τεμάχιο
* 1 piece



Γωνία επιπεδότητας | Alignment corner

660-00-352-03

PVC | PVC * 6 μέτρα
* 6 meters



Προφίλ PVC οδηγών S352, S374, S398
PVC profile for S352, S374, S398 frame rails

660-00-378-03

PVC | PVC * 6 μέτρα
* 6 meters



Προφίλ PVC οδηγών S378, S388, S394
PVC profile for S378, S388, S394 frame rails

660-00-362-03

PVC | PVC Μέτρα | Meters

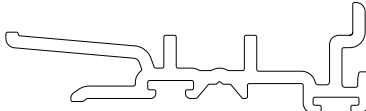

Προφίλ PVC αγκίστρου S362
PVCe profile for S362 hook profile

660-00-363-03

PVC | PVC * 4,6 μέτρα
* 4,6 meters

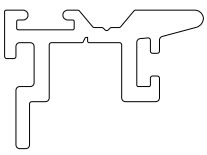

Προφίλ PVC αγκίστρου S363
PVC profile for S363 hook profile

660-01-384-03

PVC | PVC * 4 μέτρα
* 4 meters

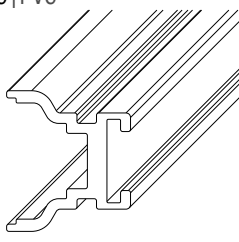

Αποστάτης μήκους 4000mm για κλειδαριά
GU INLINE & BEZAULT | Spacer 4000mm
length for GU INLINE & BEZAULT lock

660-02-384-03

PVC | PVC * 4 μέτρα
* 4 meters

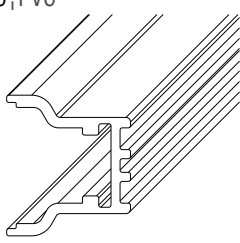

Αποστάτης μήκους 4000mm για κλειδαριά
POWERLOCK | Spacer 4000mm length
for POWERLOCK lock

660-10-301-00

Αλουμίνιο | Aluminium Τεμάχιο | Piece



Στόπερ 10mm για διάκενο φύλλων 5mm
Stopper 10mm for sash gap 5mm

660-24-401-00

Αλουμίνιο | Aluminium * 2 τεμάχια
* 2 pieces



Στόπερ 24mm για διάκενο φύλλων 5mm
Stopper 24mm for sash gap 5mm

650-00-350-03

TPO | TPO Τεμάχιο | Piece



Αμορτισέρ φύλλου (κλειδαριά POWERLOCK)
Shock absorber for sash (POWERLOCK lock)

650-01-350-03

TPO | TPO Τεμάχιο | Piece



Αμορτισέρ φύλλου (χωρίς προσθήκη)
Shock absorber for sash (without pvc support)

650-02-350-03

TPO | TPO Τεμάχιο | Piece



Αμορτισέρ φύλλου παντζουριού S364
Shock absorber for S364 shutter sash

650-03-350-03

TPO | TPO Τεμάχιο | Piece



Αμορτισέρ φύλλου (κλειδαριά GU & BEZAULT)
Shock absorber for sash (GU & BEZAULT lock)

650-00-450-00

Πολυαμίδιο | Polyamide * 20 τεμάχια
* 20 pieces



Αμορτισέρ φύλλου (κλειδαριά GU & BEZAULT)
Shock absorber for sash (GU & BEZAULT lock)

650-14-218-00

Πολυαμίδιο | Polyamide * 8 τεμάχια
* 8 pieces



Αμορτισέρ φύλλου σήτας
Shock absorber for fly-screen sash

600-02-350-00

Αλουμίνιο | Aluminium * 1 τεμάχιο
* 1 piece

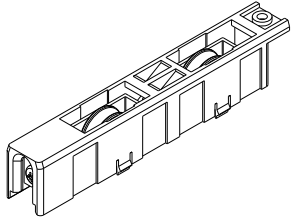

Διπλό ράουλο | Double roller

600-01-101-00

Πλαστικό | Plastic * 1 τεμάχιο
* 1 piece



Μονό ράουλο φύλλου σήτας S490
Single roller for S490 fly-screen sash

600-01-850-00

Αλουμίνιο | Aluminium * 80 τεμάχια
* 80 pieces



Ράουλο φύλλου σήτας M868
Roller for M868 fly-screen sash

655-00-856-00 Μαύρο | Black

Πολυαμίδιο | Polyamide * 1 σέτ
* 1 set

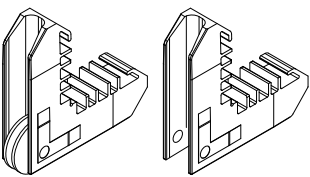

Ράουλο φύλλου σήτας M856
Roller for M856 fly-screen sash

600-00-438-00 Μαύρο | Black

Πολυαμίδιο | Polyamide * 1 τεμάχιο
* 1 piece



Ράουλο φύλλου σήτας M850
Roller for M850 fly-screen sash

660-00-356-00

Αλουμίνιο | Aluminium Ζεύγος | Pair

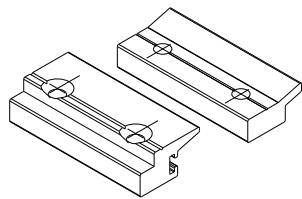

Ασφάλειες συγκράτησης στενού φύλλου S356 | Safety devices for S356 narrow sash

640-00-350-00

Αλουμίνιο | Aluminium Τεμάχιο | Piece



Αποστάτης αντικρίσματος 7mm για στενή κλειδαριά BEZAULT | Backset spacer 7mm for narrow BEZAULT lock

660-14-146-00

Αλουμίνιο | Aluminium Σέτ | Set



Κεντρικό στεγανοποιητικό 14,6mm (κάτω) | Central seal 14,6mm (down)

660-14-230-00

Αλουμίνιο | Aluminium Σέτ | Set



Κεντρικό στεγανοποιητικό 23mm (κάτω) | Central seal 23mm (down)

660-14-250-00

Αλουμίνιο | Aluminium Σέτ | Set

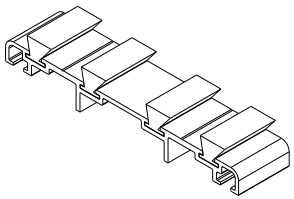

Κεντρικό στεγανοποιητικό 25mm (κάτω) | Central seal 25mm (down)

660-14-345-00

Αλουμίνιο | Aluminium * 1 σέτ
* 1 set

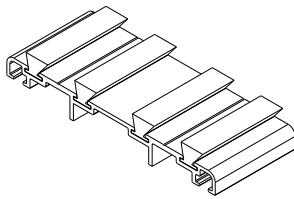

Κεντρικό στεγανοποιητικό 34,5mm (κάτω) | Central seal 34,5mm (down)

240-35-146-03

Αλουμίνιο | Aluminium Σέτ | Set



Κεντρικό στεγανοποιητικό 14,6mm (πάνω) | Central seal 14,6mm (up)

240-35-230-03

Αλουμίνιο | Aluminium Σέτ | Set



Κεντρικό στεγανοποιητικό 23mm (πάνω) | Central seal 23mm (up)

240-35-250-03

Αλουμίνιο | Aluminium Σέτ | Set



Κεντρικό στεγανοποιητικό 25mm (πάνω) | Central seal 25mm (up)

240-35-345-03

Αλουμίνιο | Aluminium Σέτ | Set



Κεντρικό στεγανοποιητικό 34,5mm (πάνω) | Central seal 34,5mm (up)

311-00-864-03 Μαύρο | Black

Πολυαμίδιο | Polyamide * 6 τεμάχια
* 6 pieces



Οδηγός φύλλου σήτας M850
Driver for M850 fly-screen sash

311-00-356-03 Μαύρο | Black

Πολυαμίδιο | Polyamide Ζεύγος | Pair



Τάπα στενού φύλλου S356
End cover for S356 narrow sash

311-00-358-03 Μαύρο | Black

Πολυαμίδιο | Polyamide Ζεύγος | Pair

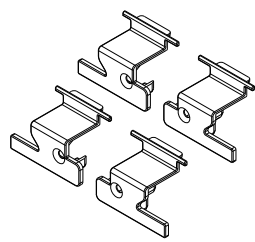

Τάπα μπινιού S358
End cover for S358 adjoining profile

311-00-366-03 Μαύρο | Black

Πολυαμίδιο | Polyamide Ζεύγος | Pair



Τάπα στενού φύλλου S366
End cover for S366 narrow sash

311-00-361-03 Μαύρο | Black

Πολυαμίδιο | Polyamide Ζεύγος | Pair

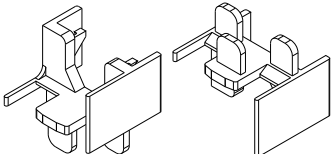

Τάπα μπινιού παντζουριού S361 | End cover for S361 shutter adjoining profile

311-10-360-03 Μαύρο | Black

Πολυαμίδιο | Polyamide Σέτ | Set

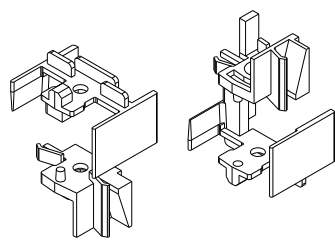

Τάπα μπινιού S360
End cover for S360 adjoining profile

311-14-254-03 Μαύρο | Black

Πολυαμίδιο | Polyamide * 1 ζεύγος
* 1 pair



Τάπα μπινιού σήτας M14254 | End cover for M14254 fly-screen adjoining profile

311-00-362-03 Μαύρο | Black

Πολυαμίδιο | Polyamide Σέτ | Set

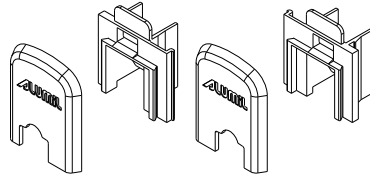

Τάπα αγκίστρου S362
End cover for S362 hook profile

311-00-363-03 Μαύρο | Black

Πολυαμίδιο | Polyamide Σέτ | Set

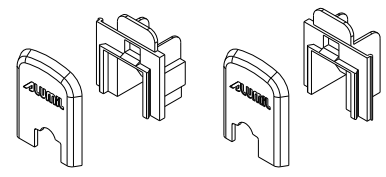

Τάπα αγκίστρου S363
End cover for S363 hook profile

310-10-200-02 Λευκό | White
310-10-201-03 Μαύρο | Black

Πολυαμίδιο | Polyamide * 1 ζεύγος
* 1 pair



Τάπα οβαλίνας M9336
End cover for M9336 shutter blind profile

311-00-452-02 Λευκό | White
311-00-452-03 Μαύρο | Black

Πολυαμίδιο | Polyamide * 50 τεμάχια
* 50 pieces

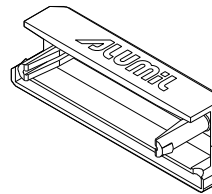

Τάπα απορροής | End cover for weep hole

660-12-009-03 Μαύρο | Black

Πολυαμίδιο | Polyamide Τεμάχιο | Piece

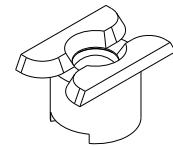

Αντεπίστροφη βαλβίδα απορροής Ø12x9
One way valve for weep hole Ø12x9

720-65-017-00 Μαύρο | Black

Πολυαμίδιο | Polyamide Τεμάχιο | Piece



Τάπα εξαερισμού
End cover for ventilation

610-00-861-02 Λευκό | White
610-00-861-03 Μαύρο | Black

Αλουμίνιο | Aluminium * 10 τεμάχια
* 10 pieces

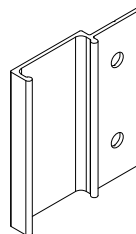

Χερούλι σήτας | Handle for fly-screen

800-00-350-00

* 1 τεμάχιο
* 1 piece

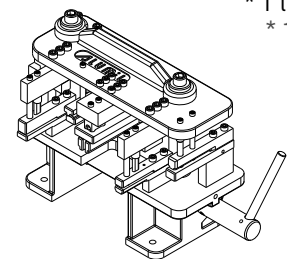

Πρεσάκι χειρός | Manual punch press

290-00-002-00 (2mm πράσινο | green)
290-00-003-00 (3mm καφέ | brown)
290-00-004-00 (4mm κόκκινο | red)
290-00-005-00 (5mm μαύρο | black)

Πολυαμίδιο | Polyamide * 1 τεμάχιο
* 1 piece



Τακάκι τζαμιού | Glazing wedge

240-00-312-01 Μαύρο | Black

EPDM | EPDM * 300 μέτρα
* 300 meters



Ελαστικό οδηγών | Gasket for frame rails

220-15-001-01 Μαύρο | Black

EPDM | EPDM * 300 μέτρα
* 300 meters



Ελαστικό φτερού στενού φύλλου σήτας S371 (5mm) | Seal gasket for S371 narrow fly-screen sash (5mm)

767-00-302-03 Μαύρο | Black

EPDM | EPDM Μέτρα | Meters



Ελαστικό μπινιού S360
Gasket for S360 adjoining profile

240-01-356-03 Μαύρο | Black

EPDM | EPDM Μέτρα | Meters



Ελαστικό στενού φύλλου S356 φιλητού
Gasket for S356 narrow sash meeting stile

240-00-302-02 Μαύρο | Black

EPDM | EPDM Μέτρα | Meters



Ελαστικό πολυαμιδίου αγκίστρου
660-00-362-03 | Gasket for hook profile
polyamide 660-00-362-03

240-00-462-01 Μαύρο | Black

EPDM | EPDM * 200 μέτρα
* 200 meters



Ελαστικό πολυαμιδίου αγκίστρου
660-00-363-03 | Gasket for hook profile
polyamide 660-00-363-03

250-06-220-32 Λευκό | White
250-06-220-34 Γκρι | Grey

PVC | PVC * 260 μέτρα
* 260 meters



Ελαστικό φύλλου σήτας M868 (6,4mm)
Gasket for M868 fly-screen sash (6,4mm)

250-06-220-33 Μαύρο | Black

PVC | PVC * 520 μέτρα
* 520 meters



Ελαστικό φύλλου σήτας M868 (6,4mm)
Gasket for M868 fly-screen sash (6,4mm)

250-07-310-32 Λευκό | White
250-07-310-33 Μαύρο | Black

PVC | PVC * 210 μέτρα
* 210 meters



Ελαστικό φύλλου σήτας S490 (7,7mm)
Gasket for S490 fly-screen sash (7,7mm)

200-04-023-01 (2-3mm) Μαύρο | Black
200-04-045-01 (4-5mm) Μαύρο | Black

EPDM | EPDM * 200 μέτρα
* 200 meters



Ελαστικό σφήνα | Wedge gasket

200-04-067-01 (6-7mm) Μαύρο | Black

EPDM | EPDM * 150 μέτρα
* 150 meters



Ελαστικό σφήνα | Wedge gasket

- 200-08-002-01 (2mm) EPDM Μαύρο | Black (*400 μέτρα | 400 meters)
- 200-00-202-03 (2mm) PVC Μαύρο | Black (*200 μέτρα | 200 meters)
- 200-08-003-01 (3mm) EPDM Μαύρο | Black (*300 μέτρα | 300 meters)
- 200-00-203-03 (3mm) PVC Μαύρο | Black (*150 μέτρα | 150 meters)
- 200-08-004-01 (4mm) EPDM Μαύρο | Black (*250 μέτρα | 250 meters)
- 200-00-204-03 (4mm) PVC Μαύρο | Black (*150 μέτρα | 150 meters)
- 200-08-005-01 (5mm) EPDM Μαύρο | Black (*150 μέτρα | 150 meters)
- 200-00-205-03 (5mm) PVC Μαύρο | Black (*100 μέτρα | 100 meters)
- 200-08-006-01 (6mm) EPDM Μαύρο | Black (*100 μέτρα | 100 meters)
- 200-00-206-03 (6mm) PVC Μαύρο | Black (*80 μέτρα | 80 meters)
- 200-08-007-01 (7mm) EPDM Μαύρο | Black (*80 μέτρα | 80 meters)
- 200-00-207-03 (7mm) PVC Μαύρο | Black (*80 μέτρα | 80 meters)
- 200-08-008-01 (8mm) EPDM Μαύρο | Black (*60 μέτρα | 60 meters)
- 200-00-208-03 (8mm) PVC Μαύρο | Black (*60 μέτρα | 60 meters)
- 200-08-010-01 (10mm) EPDM Μαύρο | Black (*60 μέτρα | 60 meters)
- 200-00-210-03 (10mm) PVC Μαύρο | Black (*60 μέτρα | 60 meters)



Ελαστικό σφήνα
Wedge gasket

620-69-306-03 (No6) Μαύρο | Black
620-69-306-04 (No6) Γκρι | Grey
620-69-307-03 (No7) Μαύρο | Black
620-69-307-04 (No7) Γκρι | Grey
620-69-308-03 (No8) Μαύρο | Black
620-69-308-04 (No8) Γκρι | Grey
620-69-309-03 (No9) Μαύρο | Black
620-69-309-04 (No9) Γκρι | Grey
620-69-310-03 (No10) Μαύρο | Black
620-69-310-04 (No10) Γκρι | Grey



Μέτρα | Meters

Βουρτσάκι μεμβράνης TRI-FIN
Brush with TRI-FIN membrane

- 620-69-104-04 (No4) Γκρι | Grey (*425 μέτρα | 425 meters)
- 620-69-105-03 (No5) Μαύρο | Black (*375 μέτρα | 375 meters)
- 620-69-105-04 (No5) Γκρι | Grey (*375 μέτρα | 375 meters)
- 620-69-106-03 (No6) Μαύρο | Black (*325 μέτρα | 325 meters)
- 620-69-106-04 (No6) Γκρι | Grey (*325 μέτρα | 325 meters)
- 620-69-107-03 (No7) Μαύρο | Black (*275 μέτρα | 275 meters)
- 620-69-107-04 (No7) Γκρι | Grey (*300 μέτρα | 300 meters)
- 620-69-108-03 (No8) Μαύρο | Black (*250 μέτρα | 250 meters)
- 620-69-108-04 (No8) Γκρι | Grey (*225 μέτρα | 225 meters)
- 620-69-100-03 (No10) Μαύρο | Black (*200 μέτρα | 200 meters)
- 620-69-100-04 (No10) Γκρι | Grey (*175 μέτρα | 175 meters)
- 620-69-112-03 (No12) Μαύρο | Black (*150 μέτρα | 150 meters)
- 620-69-112-04 (No12) Γκρι | Grey (*150 μέτρα | 150 meters)
- 620-69-118-03 (No18) Μαύρο | Black (*125 μέτρα | 125 meters)



Βουρτσάκι | Brush

**Γενικές Πληροφορίες
General Information**

Γενικές Πληροφορίες

1. Το αλουμίνιο ως δομικό υλικό

Με την μέθοδο της διέλασης το αλουμίνιο έχει την δυνατότητα να δημιουργεί πολύπλοκες διατομές με ανοχές ακριβείας. Το αλουμίνιο μπορεί να μορφοποιηθεί σε πραγματικά απεριόριστο αριθμό μοναδικών προφίλ, καθένα από τα οποία ικανοποιεί ειδικές δομικές και αισθητικές απαιτήσεις. Αυτή η ικανότητα του υλικού να προσφέρει απεριττες και καλαισθητες λύσεις σε ιδιαίτερα πολύπλοκα σχεδιαστικά προβλήματα το οδήγησε στην ηγετική θέση που κατέχει σήμερα. Το αλουμίνιο επιλέγεται για το εξωτερικό των κτιρίων γιατί είναι σταθερό, ανθεκτικό στη διάβρωση και ελαφρύ μέταλλο. Μια από τις πιο δελεαστικές ιδιότητες του αλουμινίου για τον μηχανικό, είναι ο καταπληκτικός λόγος αντίστασης/βάρους. Στα 2,7 gr/cm³, το αλουμίνιο είναι 66% πιο ελαφρύ από τον χάλυβα. Επίσης είναι ανθεκτικό σε ψαθυρή θραύση. Όταν γίνεται σύγκριση μεταξύ κατασκευών αλουμινίου και κατασκευών χάλυβα, ο μεγαλύτερος συντελεστής ελαστικότητας του αλουμινίου σημαίνει ότι ο λόγος βάρους 1:2 επιτυγχάνεται εύκολα. Ακόμη, μπορεί να κατεργαστεί με υψηλές ταχύτητες κοπής και οι συγκολλητές συνδέσεις δεν είναι απαραίτητες. Αυτά τα πλεονεκτήματα συμβάλλουν στην μείωση των χρόνων κατασκευής. Τα προφίλ που συνθέτουν τα συστήματα της Alumil είναι από κράμα EN AW 6060 σύμφωνα με το εναρμονισμένο πρότυπο (EN) 755-1. Τα μηχανικά χαρακτηριστικά συμμορφώνονται με το πρότυπο EN 755-2, με συντελεστή ελαστικότητας 70kN/mm². Οι ανοχές βασίζονται στο EN 755-3.

2. Επαφή με άλλα υλικά

2.1 Μέταλλα

Όταν δύο μέταλλα με διαφορετική ηλεκτροαρνητικότητα (electro-negativity) έρχονται σε επαφή σε υγρό περιβάλλον, το πιο ηλεκτροαρνητικό από τα δύο, μέταλλο, υφίσταται μια ηλεκτρική και οξειδωτική τάση. Το αλουμίνιο είναι περισσότερο ηλεκτροαρνητικό συγκρινόμενο με τα άλλα μέταλλα. Ο εκτεθειμένος (απροστάτευτος) χάλυβας, οξειδώνεται και επιτίθεται στο αλουμίνιο. Για να αποφευχθεί η διάβρωση του αλουμινίου, θα πρέπει να τοποθετείται μεταξύ των δύο μετάλλων ένα μονωτικό διαχωριστικό. Αντιθέτως, η επαφή με τον ανοξειδωτο χάλυβα, από όσα γνωρίζουμε μέχρι σήμερα, δεν φαίνεται να βλάπτει το αλουμίνιο. Η επαφή με τον χαλκό και τα κράματά του είναι εξαιρετικά επιζήμια για το αλουμίνιο και η προστασία με επιφανειακή μόνωση αυτών των δύο υλικών απαιτείται. Τέλος και ο μόλυβδος είναι πιο ηλεκτροθετικός από το αλουμίνιο και θα πρέπει να μονώνεται επίσης.

2.2 Ξύλο

Τα περισσότερα είδη ξυλείας δεν έχουν επιβλαβείς επιπτώσεις στο αλουμίνιο. Ορισμένα είδη ξυλείας όμως, όπως η δρύς και η καρυδιά, παράγουν οξέα τα οποία προσβάλλουν και φθείρουν το αλουμίνιο. Αυτά τα φαινόμενα παρατηρούνται κυρίως σε συνθήκες αυξημένης υγρασίας στο περιβάλλον ή όταν το ξύλο δεν είναι αρκετά στεγνό. Συνιστάται η μόνωση με την χρήση ασφαλτούχου χρώματος. Επίσης όταν το ξύλο υποβάλλεται σε επεξεργασίες για την προφύλαξη του από την υγρασία και τα έντομα, θα πρέπει να ελέγχεται ότι οι χημικές ουσίες που χρησιμοποιούνται για την κατεργασία δεν είναι επιβλαβείς για το αλουμίνιο. Προϊόντα που στην σύνθεσή τους περιέχεται στεατικός χαλκός, άλατα υδραργύρου και φθοριούχες ενώσεις, είναι πολύ επιβλαβή για το αλουμίνιο και θα πρέπει να αποφεύγονται.

2.3 Ασβέστης/Τσιμέντο

Σε συνθήκες υγρασίας, ο ασβέστης ή το τσιμέντο αντιδρούν με το αλουμίνιο (ακόμη και όταν είναι ανοδιωμένο) αποκαλύπτοντας επιφανειακές λευκές κηλίδες στην επιφάνεια του μετάλλου μετά τον καθαρισμό. Συνιστάται να προστατεύεται το αλουμίνιο κατά την τοποθέτηση με το προστατευτικό φιλμ της Alumil.

General Information

1. Aluminium as a fabrication material

Aluminium has the capability of being extruded into complex shapes to exact tolerances. Aluminium can be formed into literally thousands of unique profiles, each one able to meet a number of specific structural and aesthetic requirements. It is this capability to provide simple elegant solutions to extremely complex design problems that has led to aluminium's enduring appeal. Aluminium is chosen for outdoor use because it is a stable, corrosion-resistant and light weight metal. One of aluminium's primary appeals to a specifier is its exceptional strength to weight ratio. At 2.7g/cm², aluminium is 66% lighter than steel. It is also far less susceptible to brittle fractures. Indeed, when aluminium and steel structures are compared, aluminium's greater modulus of elasticity means that weight ratios of 1:2 are easily attained. It can also be processed at high cutting speeds and welded connections are not necessary. These advantages help to reduce fabrication time. Alumil constructions are realized with aluminium profiles extruded in the alloy EN AW 6060 according to EN 755-1. The mechanical characteristics conform to the standard EN 755-2, with a modulus of elasticity of 70GPa.

The tolerances are based on EN 755-3.

2. Contact with other materials

2.1 Metals

When two metals of differing electro-negativity values come into contact in humid conditions, an electrical couple is formed giving rise to oxidizing effects at the expense of electro-negative metal of the couple. In order to avoid severe corrosion effects, an insulating barrier should be placed between the two metals. Contact with stainless steel has not been found to be harmful to aluminium to date. Contact with copper and its alloys is extremely harmful to aluminium. It is absolutely necessary to insulate these two metals. Lead should be insulated as well.

2.2 Timber

Most timbers have no harmful effects on aluminium. Some such as walnut however, produce acids which attack and damage aluminium. These effects occur especially in humid conditions or when the timber is not sufficiently dry. Insulation is recommended by using a bituminous paint. When you treat timber against humidity and insects you should check that the chemical substances used in the treatment are not harmful to aluminium. Products containing copper salts, mercury salts, and fluoride compounds are very harmful to aluminium and should be avoided.

2.3 Lime/Cement

In humid conditions, limestone or cement reacts with aluminium (even when anodized) revealing superficial white spots on the surface of the metal after cleaning. It is advisable to protect the aluminium during installation with ALUMIL protective foil.

3. Επιφανειακή επεξεργασία

Είναι διαθέσιμα τα παρακάτω χρώματα:

Αποχρώσεις ανοδίσωσης:

Φυσικό ματ χρώμα
Μπρούτζινο χρώμα
Ειδικές αποχρώσεις ανοδίσωσης

Η διαδικασία ανοδίσωσης γίνεται σύμφωνα με τις προδιαγραφές της EWAA-EURAS.

Χρώματα ηλεκτροστατικής βαφής:

Λευκό
Καφέ
Χρώματα RAL
Χρώματα SABLE

Η διαδικασία της ηλεκτροστατικής βαφής γίνεται σύμφωνα με τις προδιαγραφές της Qualicoat.

4. Αποθήκευση

Για την αποφυγή επιφανειακών φθορών πρέπει να παίρνονται οι παρακάτω προφυλάξεις:

- 4.1 Τα προφίλ να αποθηκεύονται σε χώρο που δεν υπάρχει υγρασία
- 4.2 Να αποφεύγεται οποιαδήποτε επαφή με χάλυβα, προστατεύοντας τα προφίλ με χαρτί συσκευασίας ή πλαστική μεμβράνη. Σε υγρές περιοχές σκουριά και ρινίσματα χάλυβα μπορούν να προκαλέσουν φθορές στην επιφανειακή επεξεργασία.
- 4.3 Τα προφίλ πρέπει να αποθηκεύονται σε οριζόντια θέση με τρόπο που να αποκλείεται η πιθανότητα φθοράς ή γρατσουνίσματος κατά την μετακίνησή τους.
- 4.4 Τα προφίλ να αποθηκεύονται συσκευασμένα.

5. Συντήρηση του αλουμινίου

Τόσο το ανοδιωμένο όσο και το ηλεκτροστατικά βαμμένο αλουμίνιο, πρέπει να καθαρίζονται σε τακτά διαστήματα. Σε ημιαστικές μη παραθαλάσσιες περιοχές που δεν επηρεάζονται από επιθετικά περιβαλλοντικά φαινόμενα όπως ατμοσφαιρική ρύπανση ή αλατώδες περιβάλλον, ο καθαρισμός μπορεί να γίνεται μαζί με τον καθαρισμό των τζαμιών. Για τον καθαρισμό του αλουμινίου συνιστάται η χρήση χλιαρού νερού και ενός «μαλακού» απορρυπαντικού που να μην είναι όξινο και να μην περιέχει αμμωνία. Μετά, πρέπει να ξεβγάζεται επιμελώς με νερό και να στεγνώνεται με ένα μαλακό απορροφητικό πανί. Σε αστικές ή παραθαλάσσιες περιοχές, ο καθαρισμός του αλουμινίου πρέπει να γίνεται πιο συχνά και με πολύ μεγάλη επιμέλεια. Οι επιφάνειες αλουμινίου που δεν εκτίθενται στην βροχή πρέπει να καθαρίζονται με μεγαλύτερη συχνότητα από τις εκτεθειμένες στην βροχή. Αν το νερό και τα μαλακά απορρυπαντικά δεν επαρκούν για τον καλό καθαρισμό του αλουμινίου, υπάρχουν και ειδικά για το αλουμίνιο απορρυπαντικά. Αυτά τα απορρυπαντικά περιέχουν ελαφρώς λειαντικά ψήγματα και μπορούν να χρησιμοποιηθούν σε συνδυασμό με ένα συνθετικό πανί καθαρισμού. Σε όλες τις περιπτώσεις είναι πολύ σημαντικό να ξεπλένονται καλά οι επιφάνειες και να στεγνώνονται επιμελώς, ειδικά οι γωνίες και τα προφίλ που έρχονται σε επαφή με το έδαφος. Για την προστασία και την επιμήκυνση του κύκλου ζωής του αλουμινίου, όλα τα προφίλ που βάφονται στα βαφεία της ALUMIL υποβάλλονται σε βελτιωτική επεξεργασία επιφάνειας SEASIDE CLASS, διαθέσιμο από την ALUMIL.

3. Surface treatment

The following colours are available:

Anodised finish:

Natural colour etched
Bronze colour
Special anodised colours

The anodising process is carried out according to the EWAA-EURAS regulations.

Painted finish:

White
Brown
RAL colours
Sable colours

The painting process is carried out in accordance to Qualicoat regulations.

4. Storage

To avoid superficial damage the following precautions should be taken:

- 4.1 Store the profiles in a dry area
- 4.2 Avoid any contact with steel by protecting the profiles with wrapping paper or plastic foil. In humid areas rust and steel burr can damage the surface finish.
- 4.3 Store the profiles horizontally in such a way as to eliminate the possibility of damaging or scratching the profiles while removing them.
- 4.4 Store the profiles in batches.

5. Aluminium maintenance

Both anodised and painted aluminium should be cleaned on a regular basis. For urban not littoral areas that are not subjected to aggressive elements like air pollution or salty air, it is sufficient to clean the aluminium whenever you clean the glass. Warm water should be used with a dilute of a non-aggressive, non-acetous detergent without ammonia for cleaning the aluminium. Then you should thoroughly rinse the aluminium with clear water and dry using an absorbing cloth. In urban areas or areas near to the sea, the aluminium should be cleaned more often and more thoroughly. Areas that are not exposed to rainfall should be cleaned more frequently than other surfaces. If water and mild detergents are not enough to clean the aluminium fenestrations there are detergents that have been specially developed for aluminium surfaces. These detergents contain light abrasive elements and can be used with a synthetic cleaning cloth. In all cases it is important to completely rinse surfaces with clear water and dry them thoroughly, especially the corners and the bottom profile. In order to protect and increase the life cycle of the aluminium, it may be treated with a very thin clear coat of water resistant film available from ALUMIL.

Χρήσιμα Ευρωπαϊκά πρότυπα και προδιαγραφές | Useful European standards and reference material

EN 10211	Θερμικές γέφυρες σε κτιριακές κατασκευές - Ροές θερμότητας και επιφανειακές θερμοκρασίες - Μέρος 1-2 Thermal bridges in building construction - Heat flows and surface temperatures - Detailed calculations (ISO 10211:2007) Parts 1-2
EN 12020-1	Αλουμίνιο και κράματα αλουμινίου - Διελασμένο προφίλ ακριβείας από κράματα EN AW-6060 και EN AW-6063 - Μέρος 1: Τεχνικές συνθήκες για έλεγχο και παράδοση Aluminium and aluminium alloys - Extruded precision profiles in alloys EN AW-6060 and EN AW-6063 - Part 1: Technical conditions for inspection and delivery
EN 12020-2	Αλουμίνιο και κράματα αλουμινίου - Διελασμένο προφίλ ακριβείας από κράματα EN AW-6060 και EN AW-6063 - Μέρος 2: Ανοχές διαστάσεων και μορφή Aluminium and aluminium alloys - Extruded precision profiles in alloys EN AW-6060 and EN AW-6063 - Part 2: Tolerances on dimensions and form
EN 12046	Δυνάμεις χειρισμού - Μέθοδος δοκιμής - Μέρος 1-2 Operating forces - Test method - Part 1: Windows Part 2: Doors
EN 12152	Υαλοπετάσματα - Αεροδιαπερατότητα - Απαιτήσεις επιδόσεων και ταξινόμηση Curtain walling - Air permeability - Performance requirements and classification
EN 12153	Υαλοπετάσματα - Αεροπερατότητα - Μέθοδος δοκιμής Curtain walling - Air permeability - Test method
EN 12154	Υαλοπετάσματα - Υδατοστεγανότητα - Απαιτήσεις απόδοσης και ταξινόμηση Curtain walling - Watertightness - Performance requirements and classification
EN 12155	Υαλοπετάσματα - Υδατοστεγανότητα - Εργαστηριακή δοκιμή υπό στατική πίεση Curtain walling - Watertightness - Laboratory test under static pressure
EN 12179	Υαλοπετάσματα - Αντίσταση στην ανεμοπίεση - Μέθοδος δοκιμής Curtain walling - Resistance to wind load - Test method
EN 12207	Παράθυρα και πόρτες - Αεροπερατότητα - Ταξινόμηση Windows and doors - Air permeability - Classification
EN 12208	Παράθυρα και πόρτες - Υδατοπερατότητα - Ταξινόμηση Windows and doors - Watertightness - Classification
EN 12210	Παράθυρα και πόρτες - Αντίσταση στην ανεμοπίεση - Ταξινόμηση Windows and doors - Resistance to wind load - Classification
EN 12211	Παράθυρα και πόρτες - Αντίσταση στην ανεμοπίεση - Μέθοδος δοκιμής Windows and doors - Resistance to wind load - Test method
EN 12400	Παράθυρα και πόρτες - Μηχανική ανθεκτικότητα - Απαιτήσεις και ταξινόμηση Windows and pedestrian doors - Mechanical durability - Requirements and classification
EN 12519	Παράθυρα και πόρτες για πεζούς - Ορολογία Windows and pedestrian doors - Terminology
EN 12567	Θερμική απόδοση παραθύρων και θυρών - Προσδιορισμός της θερμικής μετάδοσης με τη μέθοδο θερμής πλάκας - Μέρος 1 Thermal performance of windows and doors - Determination of thermal transmittance by hot box method - Part 1-2
EN 13049	Παράθυρα - Κρούση με μαλακό και βαρύ σώμα - Μέθοδος δοκιμής, απαιτήσεις ασφαλείας και ταξινόμηση Windows - Soft and heavy body impact - Test method, safety requirements and classification
EN 13115	Παράθυρα - Ταξινόμηση μηχανικών ιδιοτήτων - Φορτία που εξασκούνται κάθετα, κατά την στρέψη και κατά την λειτουργία Windows - Classification of mechanical properties - Racking, torsion and operating forces
EN 13141	Αερισμός κτιρίων - Δοκιμές επίδοσης συστατικών μερών / προϊόντων για αερισμό κατοικιών - Μέρος 1-8 Ventilation for buildings - Performance testing of components/products for residential ventilation Parts 1-8

Χρήσιμα Ευρωπαϊκά πρότυπα και προδιαγραφές | Useful European standards and reference material

EN 13123	Παράθυρα, πόρτες και εξώφυλλα - Αντίσταση στις εκρήξεις - Απαιτήσεις και ταξινόμηση - Μέρος 1-2 Windows, doors and shutters - Explosion resistance - Requirements and classification Parts 1-2
EN 13124	Παράθυρα, πόρτες και εξώφυλλα - Αντοχή σε εκρήξεις - Μέθοδοι δοκιμής - Μέρος 1-2 Windows, doors and shutters - Explosion resistance - Test method Parts 1-2
ENV 13420	Παράθυρα - Συμπεριφορά μεταξύ διαφορετικών κλιμάκων - Μέθοδος δοκιμής Windows - Behaviour between different climates - Test method
EN 13501	Ταξινόμηση δομικών προϊόντων και στοιχείων σχετικά με την φωτιά - Μέρος 1-5 Fire classification of construction products and building elements Parts 1-5
EN 13541	Ύαλος για δομική χρήση - Υαλοστάσια ασφαλείας - Δοκιμές για ταξινόμηση της αντίστασης σε πίεση λόγω έκρηξης Glass in building - Security glazing - Testing and classification of resistance against explosion pressure
EN 14351	Παράθυρα και πόρτες - Πρότυπο προϊόντος, χαρακτηριστικά επίδοσης - Μέρος 1: Παράθυρα και εξωτερικά συστήματα θυρών για πεζούς χωρίς χαρακτηριστικά πυραντίστασης ή/και διαρροής καπνού Windows and doors - Product standard, performance characteristics
EN 14600	Συστήματα θυρών και ανοιγόμενα παράθυρα με χαρακτηριστικά πυραντίστασης ή/και ελέγχου καπνού - Απαιτήσεις και ταξινόμηση Doorsets and openable windows with fire resisting and/or smoke control characteristics - Requirements and classification
EN 14608	Παράθυρα - Προσδιορισμός της αντίστασης σε κατακόρυφο φορτίο Windows - Determination of the resistance to racking
EN 14609	Παράθυρα - Προσδιορισμός της αντίστασης σε στατική στρέψη Windows - Determination of the resistance to static torsion



Πνευματικά Δικαιώματα:

Πνευματικά Δικαιώματα © 2012 ALUMIL A.E. Απαγορεύεται η αναδημοσίευση, ολική ή μερική αντιγραφή κειμένων, φωτογραφιών και γενικότερα πληροφοριών που περιέχονται στις σελίδες του εγχειρίδιου και δεν αποτελούν αναδημοσίευση από άλλες πηγές. Όλα τα κείμενα, γραφικά, εικόνες που παρουσιάζονται σε οποιοδήποτε τμήμα του εγχειρίδιου αποτελούν πνευματική ιδιοκτησία του δημιουργού τους. Κάθε αναδημοσίευση, η αναπαραγωγή, σε οποιοδήποτε μέσο, μετά ή άνευ επεξεργασίας, περιεχομένων του εγχειρίδιου χωρίς προηγούμενη έγγραφη άδεια, δεν επιτρέπεται. Η μη επιτρεπτή χρήση του υλικού του εγχειρίδιου σημαίνει αυτόματα καταλογοισμό ευθυνών σύμφωνα με τον Ν. 2121/93 και τους κανόνες διεθνούς δικαίου που ισχύουν στην Ελλάδα.

Αποκρίση Ευθύνης:

Προσπαθούμε να κάνουμε αυτό το εγχειρίδιο και τα περιεχόμενα του αξιόπιστα, αλλά τυχόν ανακρίβειες μπορεί να προκύψουν. Η εταιρεία δεν ευθύνεται για τυπογραφικά λάθη, παραλείψεις και ανακρίβειες σε αυτό το εγχειρίδιο. Οι πληροφορίες σε αυτό το εγχειρίδιο υπόκεινται σε αλλαγή χωρίς προειδοποίηση.

Copyright Notice:

Copyright © 2012 AlumiL S.A. All rights reserved. None of the materials provided on this manual may be used, reproduced or transmitted, in whole or in part, in any form or by any means, manual electronic or mechanical, including photocopying, recording or the use of any information storage and retrieval system without permission in writing from the publisher.

Disclaimer of Liability:

In preparation of this manual, every effort has been made to offer the most current, correct, and clearly expressed information possible. Nevertheless, inadvertent errors in information may occur. In particular but without limiting anything here, AlumiL S.A. disclaims any responsibility for typing errors and inaccuracy of the information that may be contained in this manual. The information in this manual is subject to change without notice to the User. AlumiL S.A. and its authorized agents and dealers make no warranties or representations whatsoever regarding the quality, content, completeness, suitability, adequacy, sequence, accuracy, or expiration of information contained in this manual.